



2023

TABELA DE PREÇOS

SANINDUSA

THE PATH OF WATER

TABELA DE PREÇOS 2023

OS PREÇOS APRESENTADOS ENCONTRAM-SE EM **EUROS** E NÃO INCLUEM **I.V.A.** / MEDIDAS EM **MM.**
A PRESENTE TABELA ANULA AS ANTERIORES / **JULHO 2023** / SANINDUSA DESIGN DG102-22

ÍNDICE



09

LOUÇA SANITÁRIA

- 11 WCA
- 13 Sanlife
- 19 Sanibold NEW
- 25 Advance
- 29 Vintage
- 33 Urb.Y / Urb.Y Plus
- 41 Look
- 49 Winner NEW
- 55 Proget Confort
- 57 Easy
- 61 Aveiro
- 67 Cetus
- 71 Luxor NEW

73 Componentes

Estruturas / Tanques

Lavatórios

- 83 Sanfix

Sanitas simples

- 86 Sanglass
- 86 445
- 87 Wallfit
- 87 Switch
- 88 Replay
- 88 Simple
- 89 Basic
- 89 432

Sanitas suspensas

- 90 Sanglass Wall
- 90 443
- 91 449
- 91 453
- 92 Sanfix
- 93 Sanspace
- 93 Sandouble
- 94 Sanbest
- 94 Sanslim
- 95 Sanflush
- 95 Plan
- 96 Cotas de instalação

Suportes

Bidés suspensos

- 98 430
- 98 439
- 99 Cotas de instalação

Placas descarga

- 100 Square
- 100 Moon
- 101 Plan
- 101 Orange
- 102 Easy
- 102 Quadro
- 103 Moove
- 103 Plan



105

LAVATÓRIOS

Encastrar por baixo

- 106 Agres
- 106 Biar
- 106 Vouga
- 106 Arc
- 107 Simple
- 107 Anna

Encastrar por cima

- 107 Anna
- 107 WCA
- 107 Tabarca
- 108 Paris
- 108 Tejo
- 108 Vintage
- 108 Alicante
- 108 Frame
- 109 Área Plus

109 Kits de fixação

Pousar

- 111 Round
- 112 Morfys
- 112 Ring
- 112 Unu
- 112 Join
- 113 Sanlife
- 115 Vista
- 115 Sanibold
- 116 Frame
- 116 Note
- 117 Tribo
- 117 Comby
- 117 Belfast
- 118 Look
- 118 Sign

Semi-Encastrar

- 119 Linha
- 119 Urb.Y
- 120 Novelda Plus
- 121 Look
- 121 Palm

Parede

- 123 Douro
- 123 Mira
- 123 Mondego
- 123 Look
- 124 Advance
- 124 Sado
- 124 Cetus Basic
- 124 Easy
- 125 Sanlife
- 125 Vista
- 126 Palm
- 127 Novelda Plus
- 127 Note
- 128 WCA

Solid Surface

- 128 Alva NEW

129 Válvulas / Sifões



131

MÓVEIS

- 133 Join
- 133 Urb.Y NEW
- 134 View
- 136 Alicante
- 137 Sanlife
- 141 Vista
- 144 Look
- 146 Área Plus NEW
- 152 Emma
- 153 Alva NEW
- 154 Riba
- 154 Blink

Espelhos

- 155 Dream



157

PEÇAS ESPECIAIS

Urinóis

- 159 Like
- 159 WCA
- 159 Atlântico
- 159 Forma
- 160 Sanlife
- 160 Ria
- 160 Jade

NEW

Separadores

- 161 Link
- 161 WcKids

161 Sanita turca

161 Peças hospitalares

NEW

Lava-Roupas

- 162 Blink
- 162 Tribo
- 162 Riba



167

PRODUTOS P/PESSOAS C/MOBILIDADE REDUZIDA

Louça sanitária

- 169 New WcCare
- 173 Proget Confort
- 175 Winner Confort
- 177 Aveiro Confort
- 177 Aveiro

NEW

Acessórios

- 178 New WcCare
- 182 WcCare

Base de duche

- 184 New WcCare

Divisória

- 184 New WcCare

Misturadoras

- 185 Easy
- 185 XS
- 186 Twocare
- 187 Eco



189

INFANTIL

- 191 WcKids
- 194 Babybath
- 194 XS
- 195 Muda fraldas
- 195 Componentes



197

BANHEIRAS

- 199 Aveiro
- 200 Plan
- 202 Easy
- 203 Vértice
- 206 Urb.Y
- 207 Urb.Y Plus
- 208 Shortline
- 210 Babybath
- 211 Twospace

212 Especificações

213 Painéis

Complementos

- 214 Pés / Chassis
- 214 Válvulas
- 215 Cabeceiras / Encostos
- 215 Pegas para banheira



217

BASES DE DUCHE

Solid Surface

- 223 Cobalt
- 224 Selenium

NEW

NEW

Stonit

- 225 Marina Star
- 235 Marina Plus
- 244 Marina

NEW

Cerâmicas

Pousar

- 252 Moraira Plus
- 253 Moraira

Encastrar

- 254 Moraira
- 255 Waterline

Extra-Plana

- 256 Waterline
- 257 D_Path
- 258 StepIn

NEW

Acrílicas

Pousar

- 260 Piano
- 266 Mosaico
- 267 Elsy
- 267 Strado
- 269 Open

Encastrar

- 271 Mosaico
- 272 New WcCare
- 272 Strado
- 274 Piano

Extra-Plana

- 280 Millennium
- 281 Face
- 282 Open

Calha de duche

- 284 Metric

- 287 Válvulas

ÍNDICE



289

HIDROMASSAGEM

Colunas

291 Shadow



293

DIVISÓRIAS

Banheiras

295 Safira NEW
 296 Aquarela
 296 Aquarela Duo
 297 Versus

Bases de duche

298 Screen
 299 Safira NEW
 303 Versus
 305 New WcCare
 306 Strado

310 **Compatibilidade**



315

MISTURADORAS

Casa de banho

317 WCA
 319 Line 42
 322 Status
 323 Advance
 326 Master 40
 329 Tube
 334 Tube Eco
 336 New Ícone
 342 Ícone
 344 Ícone Eco
 345 Torus
 347 Single Plus
 348 Start
 350 Easy
 352 Cetus Basic
 353 Rimini
 356 Lock
 357 Eco
 359 XS
 359 Simple 30

360 **Mini-Misturadoras**

Eletrónicas

361 Basic
 362 Hera
 362 Bio
 363 Advance
 363 Wave
 364 Twocare
 364 Novel
 365 Tube
 366 Square
 366 Unit
 367 Plan
 368 Controlo remoto

Chuveiros

369 Sigma
 369 One
 369 Play
 369 Star
 369 Digit
 369 Pro-Jet
 369 Basic
 369 Extra-Large
 369 Eko
 370 Duo
 370 Plan
 370 Alfa
 370 Beta
 370 Omega
 370 Mixa
 370 Smile
 370 Face
 370 Aqua

Pinhas

371 Face
 371 Extra-Large
 371 Quadra
 371 Lock
 372 Área
 372 Square
 372 Duo
 372 Plan
 373 Main Call
 373 Main Therapy
 373 Headline
 373 Enjoy
 373 Essenza
 373 Área
 374 Square
 374 King

375 **Hastes**

377 **Conjuntos**

Rampas

378 Step
 378 Pro-Jet
 378 Basic
 378 Easy
 378 Duo
 379 Plan
 379 Alfa Plus
 379 Advance
 379 Essenza

Kits duche

380 Face
 381 Torus
 381 Plus
 381 Advance
 382 Tube
 382 Master 40
 382 New Ícone

384 **Injetores / Joelhos**

385 **Suportes**

385 **Flexíveis**

Componentes

386 Válvulas
 386 Espelhos
 386 Manípulos
 387 Rótulas
 387 Cartuchos
 387 Aeradores
 387 Desviadores
 387 Castelos
 388 Varetas
 388 Joelhos
 388 Porca
 388 Kits de fixação
 388 Bica de encastrar
 388 Chuveiros de cozinha
 388 Chave
 388 Caixas p/mist. encastrar
 389 Torneiras eletrónicas
 389 Sifões técnicos
 389 Campânulas

391 **Cotas de instalação**



ACESSÓRIOS

Cerâmica

395 Vintage

Inox

396 Arc

398 Essencial

398 Rimini

Latão

399 WCA

401 Prestige

403 Alfa

Hotel

405 Luxe



COZINHA

Lava-Louças

413 Lusitano

414 Troia

414 Belfast

415 Cuba & Plano

416 Tribo

416 Utility

417 Reno XS

417 Reno

418 Valet XS

NEW

418 Valet

421 Farmhouse XS

421 Farmhouse

422 Farmhouse XL

NEW

423 **Componentes**

Torneiras

425 Torus

426 Tube

427 Advance

427 Master 40

428 Kopa

428 Mixa

429 Alfa

430 Start

430 Easy

431 Cetus Basic

433 **CONDIÇÕES DE VENDA**



LOUÇA SANITÁRIA



- 11 WCA
- 13 Sanlife
- 19 Sanibold NEW
- 25 Advance
- 29 Vintage
- 33 Urb.Y / Urb.Y Plus
- 41 Look
- 49 Winner NEW
- 55 Proget Confort
- 57 Easy
- 61 Aveiro
- 67 Cetus
- 71 Luxor NEW

73 **Componentes**

81 **Estruturas**

85 **Estruturas / Tanques**

98 **Suportes**

100 **Placas descarga**



Referência Descrição € Branco

111340 LAVATÓRIO FIX PAREDE 45 **492,99€**

455x550x425mm / 25.6Kg / Peças p/paleta BR=16
Com anel embelezador. Inclui kit de fixação.

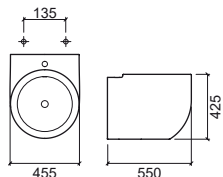

Referência Descrição € Branco

111360 LAVATÓRIO ENCASTRAR Ø45 **237,60€**

Ø450x280mm / 9.1Kg / Peças p/paleta BR=20
Com anel embelezador. Plano de corte: Ø420mm.

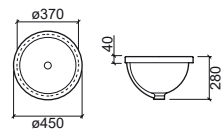

Referência Descrição € Branco

111500 URINOL **291,96€**

Ø347x315x505mm / 14.7Kg / Peças p/paleta BR=24
Inclui Sifão e kit de fixação. *Cota indicativa.

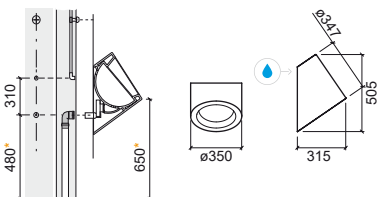

Referência Descrição € Branco

111032 SANITA SUSPENSA **649,92€**

381x540x375mm / 26.2Kg / Peças p/paleta BR=15
> P. 96 SISTEMAS DE INSTALAÇÃO SANITÁRIA

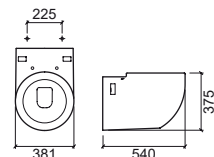

Referência Descrição € Branco

111450 BIDÊ SUSPENSO **594,95€**

390x550x345mm / 25.5Kg / Peças p/paleta BR=15
> P. 99 SISTEMAS DE INSTALAÇÃO SANITÁRIA

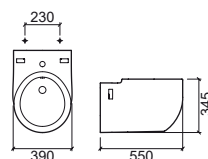

LEGENDA.



Antibacteriano



Suspensa



Referência Descrição € Branco

136720 LAVATÓRIO POUSAR 40x40 C/FURO P/TORNEIRA **191,82€**
 402x402x145mm / 11.2Kg / Peças p/paleta BR=36
 Sem anel embelezador. Plano de corte: 252x120mm.

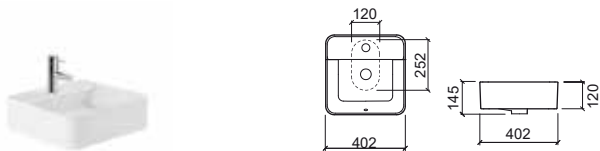

Referência Descrição € Branco

136950 LAVATÓRIO FIX PAREDE 40x40 C/FURO P/TORNEIRA **191,82€**
 400x400x145mm / 10.9Kg / Peças p/paleta BR=36
 Inclui kit de fixação. Sem anel embelezador.

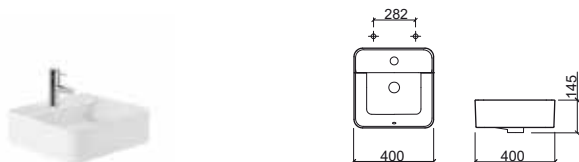

Referência Descrição € Branco

136729 LAVATÓRIO POUSAR 40x40 **180,70€**
 402x402x143mm / 10.6Kg / Peças p/paleta BR=36
 Sem anel embelezador. Plano de corte: Ø150mm.

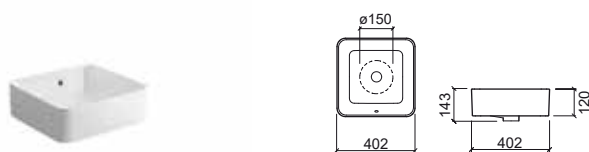

> P. 137 MÓVEIS



Referência Descrição € Branco

136379 ① LAVATÓRIO POUSAR Ø38 **127,73€**
 380x130mm / 6.0Kg / Peças p/paleta BR=32
 Sem anel embelezador. Plano de corte: Ø105mm.

136779 ② LAVATÓRIO POUSAR Ø42 **133,99€**
 420x140mm / 6.9Kg / Peças p/paleta BR=36
 Sem anel embelezador. Plano de corte: Ø105mm.

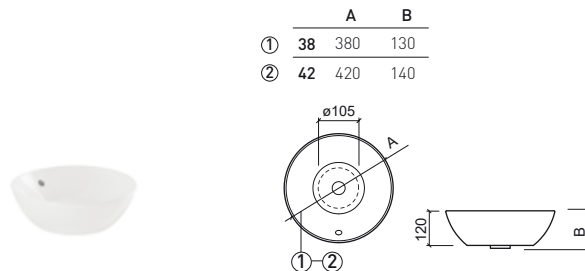

Referência Descrição € Branco

136370 ① LAVATÓRIO POUSAR Ø38 C/FURO P/TORNEIRA **134,70€**
 Ø380x135mm / Peças p/paleta BR=32
 Sem anel embelezador. Plano de corte: 252x120mm.

136770 ② LAVATÓRIO POUSAR Ø42 C/FURO P/TORNEIRA **141,06€**
 Ø420x143mm / 7.6Kg / Peças p/paleta BR=36
 Sem anel embelezador. Plano de corte: 252x120mm.

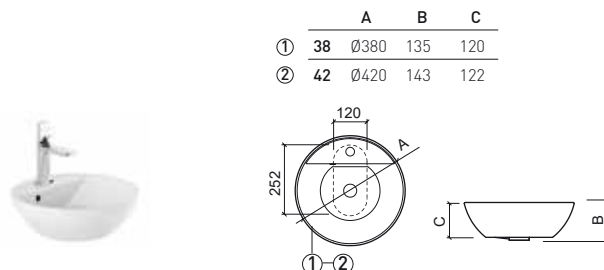

Referência Descrição € Branco

136389 ① LAVATÓRIO POUSAR 60x38 **209,83€**
 595x380x140mm / 8.8Kg / Peças p/paleta BR=18
 Sem anel embelezador. Plano de corte: Ø180mm.

136789 ② LAVATÓRIO POUSAR 60x42 **216,91€**
 600x420x142mm / 10.2Kg / Peças p/paleta BR=20
 Sem anel embelezador. Plano de corte: Ø150mm.

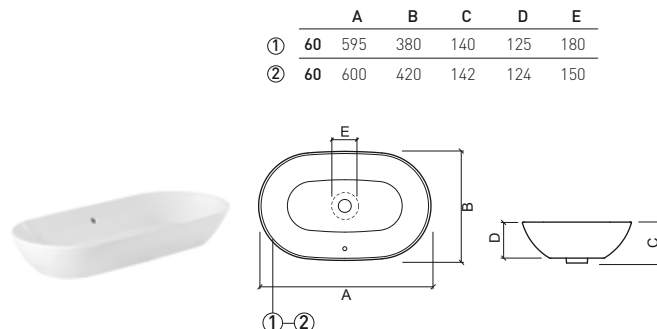

Referência	Descrição	€ Branco
136330	① LAVATÓRIO POUJAR 60x35 C/FURO P/TORNEIRA 600x350x143mm / 13.0Kg / Peças p/paleta BR=18 Sem anel embelezador. Plano de corte: 252x120mm	216,91€
136730	② LAVATÓRIO POUJAR 60x40 C/FURO P/TORNEIRA 602x400x145mm / 14.6Kg / Peças p/paleta BR=18 Sem anel embelezador. Plano de corte: 250x120mm	223,99€

	A	B	C	D
①	600	350	143	252
②	602	400	145	250

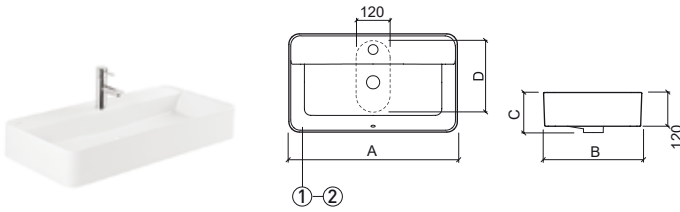

Referência	Descrição	€ Branco
136339	① LAVATÓRIO POUJAR 60x35 602x352x145mm / 12.5Kg / Peças p/paleta BR=18 Sem anel embelezador. Plano de corte: Ø175mm.	209,83€
136739	② LAVATÓRIO POUJAR 60x40 602x400x145mm / 13.2Kg / Peças p/paleta BR=18 Sem anel embelezador. Plano de corte: Ø175mm.	216,91€

	A	B	C	D
①	602	352	145	122
②	602	400	145	122

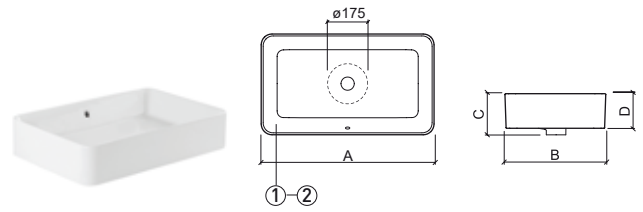

Referência	Descrição	€ Branco
136900	① LAVATÓRIO FIX PAREDE 60x35 C/FURO P/TORNEIRA 600x350x143mm / 13.0Kg / Peças p/paleta BR=18 Inclui kit de fixação. Sem anel embelezador.	216,91€
136910	② LAVATÓRIO FIX PAREDE 60x40 C/FURO P/TORNEIRA 602x400x144mm / 14.6Kg / Peças p/paleta BR=18 Inclui kit de fixação. Sem anel embelezador.	223,99€

	A	B	C	D
①	600	350	143	285
②	602	400	144	285

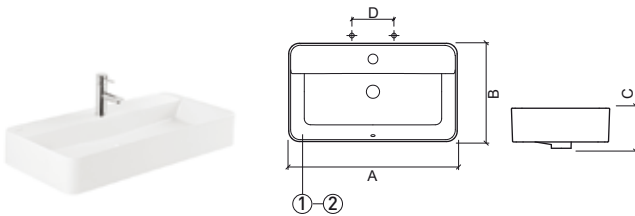

Referência	Descrição	€ Branco
136500	URINOL DE CANTO 262x372x450mm / 9.1Kg / Peças p/paleta BR=28 Inclui difusor de urinol com entrada por trás, sifão e kit de fixação. * Cota indicativa.	135,54€

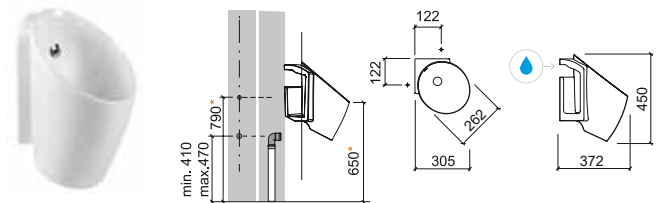

LEGENDA.

🔵 Entrada de água

BR. BRANCO

Referência	Descrição	€ Branco
136021	① SANITA COMPACTA D/C 380x655x410mm / 32.0Kg / Peças p/paleta BR=12 Inclui kit de fixação e sifão de descarga.	277,88€
136022	② SANITA COMPACTA D/P* 380x655x410mm / 32.0Kg / Peças p/paleta BR=12 Inclui kit de fixação. *Não inclui sifão de descarga MSKT1986.	277,88€
136111LM	③ TANQUE COMPACTO S/TAMPA C/MECANISMO 380x145x468mm / 14.0Kg / Peças p/paleta BR=30 Com abertura nas costas. Inclui mecanismo dupla descarga 6/3L.	256,88€
23661	TAMPO SLIM P/SANITA CLIPOFF C/SLOWCLOSE 3.0Kg / Caixa 05 Tampo em Duroplast com dobradiças em aço inox. Com proteção anti-bacteriana.	118,15€
MSKT1986	SIFÃO DE DESCARGA D/P Ø90	6,58€

SANITA COMPLETA 652,91€

Sanita + Tanque + Mecanismo + Tampo



Referência	Descrição	€ Branco
136011	① SANITA SIMPLES RIMFLUSH D/C 380x600x410mm / 30.5Kg / Peças p/paleta BR=20 Inclui kit de fixação e sifão de descarga. > P. 86 SISTEMAS DE INSTALAÇÃO SANITÁRIA	265,19€
136012	② SANITA SIMPLES RIMFLUSH D/P* 380x600x410mm / 30.4Kg / Peças p/paleta BR=20 Inclui kit de fixação. *Não inclui sifão de descarga MSKT1986. > P. 86 SISTEMAS DE INSTALAÇÃO SANITÁRIA	265,19€
23661	TAMPO SLIM P/SANITA CLIPOFF C/SLOWCLOSE 3.0Kg / Caixa 05 Tampo em Duroplast com dobradiças em aço inox. Com proteção anti-bacteriana.	118,15€
MSKT1986	SIFÃO DE DESCARGA D/P Ø90	6,58€

Referência	Descrição	€ Branco
136410	BIDÉ 380x590x410mm / 27.6Kg / Peças p/paleta BR=12	245,28€
136415	BIDÉ C/FURAÇÃO P/TAMPO 380x590x410mm / 27.6Kg / Peças p/paleta BR=12	245,28€
23641	TAMPO P/BIDÉ CLIPOFF C/SLOWCLOSE 1.4Kg / Caixa 05 Tampo em Duroplast com dobradiças em aço inox. Com proteção anti-bacteriana.	109,01€

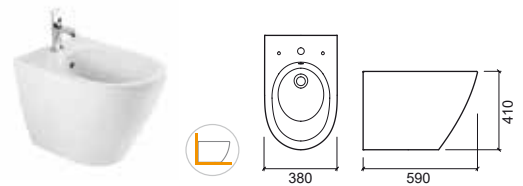
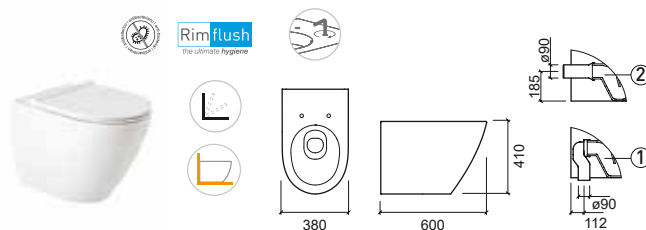

LEGENDA.

- Antibacteriano
- Slowclose
- Dupla descarga
- Back to Wall
- Fixação oculta de aperto superior

* MSKT1986 SIFÃO D/P / BR. BRANCO / P. 73 COMPONENTES



reddot winner 2022

SANLIFE

design Melissa Vilar

Referência	Descrição	€ Branco	€ Cor*
136032	SANITA SUSPENSA RIMFLUSH 380x560x350mm / 21.9Kg / Peças p/paleta BR=18 > P. 96 SISTEMAS DE INSTALAÇÃO SANITÁRIA	316,47€	
136032	SANITA SUSPENSA RIMFLUSH 380x560x350mm / 21.9Kg *Cores disponíveis sob consulta: branco mate e taupe mate . > P. 96 SISTEMAS DE INSTALAÇÃO SANITÁRIA	458,66€	565,02€
136032	SANITA SUSPENSA RIMFLUSH 380x560x350mm / 21.9Kg *Cores disponíveis sob consulta: ouro branco mate . > P. 96 SISTEMAS DE INSTALAÇÃO SANITÁRIA		1 250,00€
136032	SANITA SUSPENSA RIMFLUSH 380x560x350mm / 21.9Kg *Cores disponíveis sob consulta: branco mate texturado e ouro branco mate texturado . > P. 96 SISTEMAS DE INSTALAÇÃO SANITÁRIA	850,00€	1 500,00€
23661	TAMPO SLIM P/SANITA CLIPOFF C/SLOWCLOSE 3.0Kg / Caixa 05 Tampo em Duroplast com dobradiças em aço inox. Com proteção anti-bacteriana.	118,15€	
23661	TAMPO SLIM P/SANITA CLIPOFF C/SLOWCLOSE 3.0Kg / Caixa 05 Tampo em Duroplast com dobradiças em aço inox. Com proteção anti-bacteriana. Cores disponíveis sob consulta: branco mate e taupe mate .	209,56€	209,56€

Referência	Descrição	€ Branco	€ Cor*
136450	BIDÉ SUSPENSO 380x560x290mm / 20.5Kg / Peças p/paleta BR=18 > P. 99 SISTEMAS DE INSTALAÇÃO SANITÁRIA	239,84€	
136450	BIDÉ SUSPENSO 380x560x290mm / 20.5Kg *Cores disponíveis sob consulta: branco mate e taupe mate . > P. 99 SISTEMAS DE INSTALAÇÃO SANITÁRIA	352,30€	445,36€
136450	BIDÉ SUSPENSO 380x560x290mm / 20.5Kg *Cores disponíveis sob consulta: ouro branco mate . > P. 99 SISTEMAS DE INSTALAÇÃO SANITÁRIA		550,00€
136450	BIDÉ SUSPENSO 380x560x290mm / 20.5Kg / Peças p/paleta BR=18 *Cores disponíveis sob consulta: branco mate texturado e ouro branco mate texturado . > P. 99 SISTEMAS DE INSTALAÇÃO SANITÁRIA	650,00€	900,00€
136455	BIDÉ SUSPENSO C/FURAÇÃO P/TAMPO 380x560x290mm / 20.5Kg > P. 99 SISTEMAS DE INSTALAÇÃO SANITÁRIA [-] Consultar disponibilidade.	239,84€	
23641	TAMPO P/BIDÉ CLIPOFF C/SLOWCLOSE 1.4Kg / Caixa 05 Tampo em Duroplast com dobradiças em aço inox. Com proteção anti-bacteriana.	109,01€	



LEGENDA.



Fixação oculta de aperto superior



Suspenseo



Slowclose



Antibacteriano

BR. BRANCO / P. 73 COMPONENTES



SANIBOLD

design Melissa Vilar

Referência	Descrição	€ Branco	€ Cor*
137310	LAVATÓRIO POUSAR 60x40	185,15€	421,92€
	592x400x150mm / 11.8Kg / Peças p/paleta BR-CR=20 Sem anel embelezador. Não compatível com VDA. Plano de corte: Ø150mm. *Cores disponíveis sob consulta: branco/preto mate Ref. 137310B64.		
137310	LAVATÓRIO POUSAR 60x40	265,00€	265,00€
	592x400x150mm / 11.8Kg Sem anel embelezador. Plano de corte: Ø150mm. Não compatível com VDA. *Cores disponíveis sob consulta: branco mate Ref. 137310604 e preto mate Ref. 137310264.		
137310	LAVATÓRIO POUSAR 60x40		305,00€
	592x400x150mm / 11.8Kg Sem anel embelezador. Plano de corte: Ø150mm. Não compatível com VDA. *Cores disponíveis sob consulta: taupe mate Ref. 137310274.		

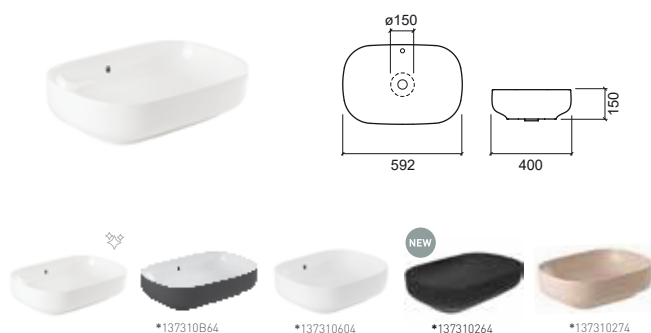

Referência	Descrição	€ Branco	€ Cor*
137300	LAVATÓRIO POUSAR 48x40	163,61€	400,37€
	475x400x150mm / 9.2Kg / Peças p/paleta BR-CR=20 Sem anel embelezador. Plano de corte: Ø150mm. Não compatível com VDA. *Cores disponíveis sob consulta: branco/preto mate Ref. 137300B64.		
137300	LAVATÓRIO POUSAR 48x40	240,47€	240,47€
	475x400x150mm / 9.2Kg Sem anel embelezador. Plano de corte: Ø150mm. Não compatível com VDA. *Cores disponíveis sob consulta: branco mate Ref. 137300604 e preto mate Ref. 137300264.		
137300	LAVATÓRIO POUSAR 48x40		280,56€
	475x400x150mm / 9.2Kg Sem anel embelezador. Plano de corte: Ø150mm. Não compatível com VDA. *Cores disponíveis sob consulta: taupe mate Ref. 137300274.		

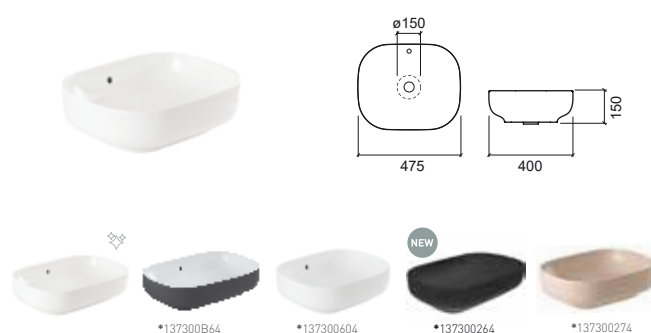

Referência	Descrição	€ Branco
137011	① SANITA SIMPLES RIMFLUSH D/C	220,44€
	358x556x403mm / 26.8Kg / Peças p/paleta BR=18 Inclui kit de fixação e sifão de descarga. > P. 86 SISTEMAS DE INSTALAÇÃO SANITÁRIA	
137012	② SANITA SIMPLES RIMFLUSH D/P*	220,44€
	358x556x403mm / 26.6Kg / Peças p/paleta BR=18 Inclui kit de fixação. *Não inclui sifão de descarga MSKT1986. > P. 86 SISTEMAS DE INSTALAÇÃO SANITÁRIA	
23731	TAMPO P/SANITA CLIPOFF C/SLOWCLOSE	81,31€
	2.3Kg / Caixa 05 Tampo em Duroplast com dobradiças em aço inox. Com proteção anti-bacteriana.	
23761	TAMPO SLIM P/SANITA EASYCLIP C/SLOWCLOSE	85,13€
	2.6Kg / Caixa 05 Tampo em Duroplast com dobradiças em aço inox. Com proteção anti-bacteriana.	
MSKT1986	SIFÃO DE DESCARGA D/P Ø90	6,58€

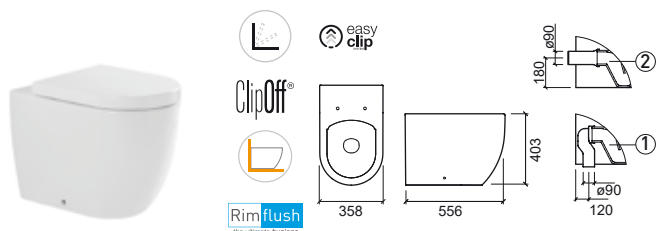

LEGENDA.

Back to Wall

P. 74 COMPONENTES / BR. BRANCO / CR. COR

Referência	Descrição	€ Branco
137021	① SANITA COMPACTA D/C 360x645x394mm / 31.0Kg / Peças p/paleta BR=12 Inclui kit de fixação e sifão de descarga.	236,21€
137022	② SANITA COMPACTA D/P* 360x645x394mm / 31.0Kg / Peças p/paleta BR=12 Inclui kit de fixação. *Não inclui sifão de descarga MSKT1986.	236,21€
137111LM	③ TANQUE COMPACTO C/MECANISMO 370x140x420mm / 13.5Kg / Peças p/paleta BR=30 Inclui tampa. Inclui mecanismo dupla descarga 6/3L.	190,78€
137113LM	③ TANQUE COMPACTO C/MECANISMO [EL] 370x140x420mm / 13.5Kg / Peças p/paleta BR=30 Inclui tampa. Inclui mecanismo dupla descarga 6/3L.	190,78€
23731	④ TAMPO P/SANITA CLIPOFF C/SLOWCLOSE 2.3Kg / Caixa 05 Tampo em Duroplast com dobradiças em aço inox. Com proteção anti-bacteriana.	81,31€
23761	⑤ TAMPO SLIM P/SANITA EASYCLIP C/SLOWCLOSE 2.6Kg / Caixa 05 Tampo em Duroplast com dobradiças em aço inox. Com proteção anti-bacteriana.	85,13€
MSKT1986	SIFÃO DE DESCARGA D/P Ø90	6,58€
SANITA COMPLETA		508,30€

Sanita + Tanque com mecanismo + Tampo ClipOff



LEGENDA.

Antibacteriano
 Slowclose
 Dupla descarga
 Back to Wall

* MSKT1986 SIFÃO D/P / BR. BRANCO / P. 74 COMPONENTES

SANIBOLD

design Melissa Vilar

Referência	Descrição	€ Branco
137023	① SANITA COMPACTA D/C 355x645x404mm / 31.0Kg / Peças p/paleta BR=12 Inclui kit de fixação e sifão de descarga.	236,21€
137024	② SANITA COMPACTA D/P* 355x645x404mm / 31.0Kg / Peças p/paleta BR=12 Inclui kit de fixação. *Não inclui sifão de descarga MSKT1986.	236,21€
137111LM	③ TANQUE COMPACTO C/MECANISMO 370x140x420mm / 13.5Kg / Peças p/paleta BR=30 Inclui tampa. Inclui mecanismo dupla descarga 6/3L.	190,78€
137113LM	③ TANQUE COMPACTO C/MECANISMO [EL] 370x140x420mm / 13.5Kg / Peças p/paleta BR=30 Inclui tampa. Inclui mecanismo dupla descarga 6/3L.	190,78€
23731	④ TAMPO P/SANITA CLIPOFF C/SLOWCLOSE 2.3Kg / Caixa 05 Tampo em Duroplast com dobradiças em aço inox. Com proteção anti-bacteriana.	81,31€
23761	⑤ TAMPO SLIM P/SANITA EASYCLIP C/SLOWCLOSE 2.6Kg / Caixa 05 Tampo em Duroplast com dobradiças em aço inox. Com proteção anti-bacteriana.	85,13€
MSKT1986	SIFÃO DE DESCARGA D/P Ø90	6,58€
SANITA COMPLETA		508,30€
Sanita + Tanque com mecanismo + Tampo ClipOff		



LEGENDA.

Dupla descarga

Back to Wall

Slowclose

Antibacteriano

* MSKT1986 SIFÃO D/P / BR. BRANCO / P. 74 COMPONENTES

Referência	Descrição	€ Branco
137032	SANITA SUSPESA 360x505x365mm / 23.7Kg / Peças p/paleta BR=18 > P. 96 SISTEMAS DE INSTALAÇÃO SANITÁRIA	194,18€
23731	TAMPO P/SANITA CLIPOFF C/SLOWCLOSE 2.3Kg / Caixa 05 Tampo em Duroplast com dobradiças em aço inox. Com proteção anti-bacteriana.	81,31€
23761	TAMPO SLIM P/SANITA EASYCLIP C/SLOWCLOSE 2.6Kg / Caixa 05 Tampo em Duroplast com dobradiças em aço inox. Com proteção anti-bacteriana.	85,13€
137932	PACK SANITA SUSPESA 360x505x365mm / 26.2Kg / Peças p/paleta BR=18 Sanita Suspensa + Tampo ClipOff c/Slowclose > P. 96 SISTEMAS DE INSTALAÇÃO SANITÁRIA	269,32€
137919	PACK SANITA SUSPESA + SUPORTE 360x505x365mm / 35.7Kg Sanita Suspensa + Tampo ClipOff c/Slowclose + Suporte Sanslim + Placa To-Slim	398,33€



Referência	Descrição	€ Branco
137450	BIDÉ SUSPENSO 365x505x335mm / 13.0Kg / Peças p/paleta BR=18 > P. 99 SISTEMAS DE INSTALAÇÃO SANITÁRIA	176,35€
137930	PACK BIDÉ SUSPENSO 365x505x335mm / 18.0Kg Bidé Suspenso + Estrutura 430	245,22€

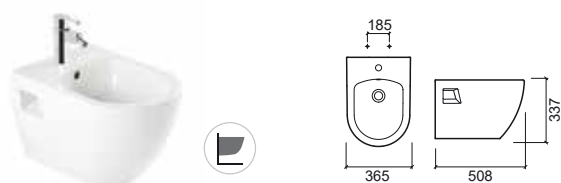

Referência	Descrição	€ Branco	€ Cor*
137034	SANITA SUSPESA RIMFLUSH 355x505x360mm / 23.5Kg / Peças p/paleta BR=18 > P. 96 SISTEMAS DE INSTALAÇÃO SANITÁRIA	296,15€	
137034	SANITA SUSPESA RIMFLUSH 355x505x360mm / 23.5Kg *Cores disponíveis sob consulta: branco mate e preto mate . > P. 96 SISTEMAS DE INSTALAÇÃO SANITÁRIA	432,07€	432,07€
23731	TAMPO P/SANITA CLIPOFF C/SLOWCLOSE 2.3Kg / Caixa 05 Tampo em Duroplast com dobradiças em aço inox. Com proteção anti-bacteriana.	81,31€	
23761	TAMPO SLIM P/SANITA EASYCLIP C/SLOWCLOSE 2.6Kg / Caixa 05 Tampo em Duroplast com dobradiças em aço inox. Com proteção anti-bacteriana.	85,13€	
23761	TAMPO SLIM P/SANITA EASYCLIP C/SLOWCLOSE 2.6Kg / Caixa 05 Tampo em Duroplast com dobradiças em aço inox. Cores disponíveis sob consulta: branco mate e preto mate .	183,37€	183,37€
137934	PACK SANITA SUSPESA RIMFLUSH 355x505x360mm / 26.2Kg Sanita Suspensa Rimflush + Tampo ClipOff c/Slowclose > P. 96 SISTEMAS DE INSTALAÇÃO SANITÁRIA	372,23€	
137949	PACK SANITA SUSPESA RIMFLUSH + SUPORTE 355x505x360mm Sanita Suspensa Rimflush + Tampo ClipOff c/Slowclose + Suporte Sanslim + Placa To-Slim	505,11€	



Referência	Descrição	€ Branco	€ Cor*
137440	BIDÉ SUSPENSO C/FIXAÇÃO OCULTA 360x510x335mm / 20.7Kg / Peças p/paleta BR=18 > P. 99 SISTEMAS DE INSTALAÇÃO SANITÁRIA	221,30€	
137440	BIDÉ SUSPENSO C/FIXAÇÃO OCULTA 360x510x335mm / 20.7Kg *Cores disponíveis sob consulta: branco mate e preto mate . > P. 99 SISTEMAS DE INSTALAÇÃO SANITÁRIA	325,71€	325,71€
137940	PACK BIDÉ SUSPENSO 360x510x335mm / 26.6Kg Bidé Suspenso c/Fixação Oculta + Estrutura 430	289,51€	



LEGENDA.

- Antibacteriano
- Slowclose
- Suspenso
- Fixação oculta de aperto superior



ADVANCE

design Suzana Nobre

Referência Descrição € Branco

127330 LAVATÓRIO FIX PAREDE 40 **161,57€**

- 400x254x160mm / 9.2Kg / Peças p/palette BR=12
Inclui kit de fixação. Sem anel embelezador.
[-] Consultar disponibilidade.

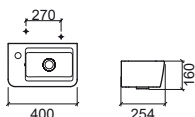

Referência Descrição € Branco

127410 BIDÉ **237,16€**

- 350x530x410mm / 20.8Kg / Peças p/palette BR=10
Inclui kit de fixação.

127415 BIDÉ C/FURAÇÃO P/TAMPO **237,16€**

- 350x530x410mm / 20.8Kg / Peças p/palette BR=10
Inclui kit de fixação.

22741 TAMPO P/BIDÉ **91,86€**

- 1.7Kg / Caixa 05
Tampo em **Duroplast** com dobradiças em aço inox.
Com proteção anti-bacteriana.

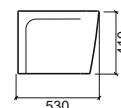

Referência Descrição € Branco

127011 ① SANITA SIMPLES D/C **241,80€**

- 350x525x410mm / 33.7Kg / Peças p/palette BR=10
Inclui kit de fixação e sifão de descarga.
> P. 86 SISTEMAS DE INSTALAÇÃO SANITÁRIA

127012 ② SANITA SIMPLES D/P* **241,80€**

- 350x525x410mm / 33.7Kg / Peças p/palette BR=10
Inclui kit de fixação. *Não inclui sifão de descarga MSKT1986.
> P. 86 SISTEMAS DE INSTALAÇÃO SANITÁRIA

22731 TAMPO P/SANITA SLOWCLOSE **145,43€**

- 2.3Kg / Caixa 05
Tampo em **Duroplast** com dobradiças em aço inox.
Com proteção anti-bacteriana.

22711 TAMPO P/SANITA **107,17€**

- 2.3Kg / Caixa 05
Tampo em **Duroplast** com dobradiças em aço inox.
Com proteção anti-bacteriana.

MSKT1986 SIFÃO DE DESCARGA D/P Ø90 **6,58€**

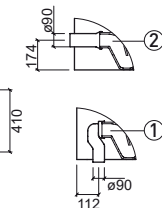

LEGENDA.

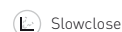



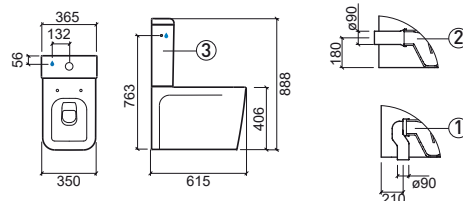

P. 74 COMPONENTES / * MSKT1986 SIFÃO D/P / BR. BRANCO

Referência	Descrição	€ Branco
127023	① SANITA COMPACTA D/C 350x615x406mm / 37.1Kg / Peças p/paleta BR=12 Inclui kit de fixação e sifão de descarga.	272,02€
127024	② SANITA COMPACTA D/P* 350x615x406mm / 37.1Kg / Peças p/paleta BR=12 Inclui kit de fixação. *Não inclui sifão de descarga MSKT1986.	272,02€
127111LM	③ TANQUE COMPACTO C/MECANISMO 365x155x448mm / 15.3Kg / Peças p/paleta BR=24 Inclui tampa. Inclui mecanismo dupla descarga 6/3L.	254,77€
127113LM	③ TANQUE COMPACTO C/MECANISMO [EL] 365x155x448mm / 14.4Kg / Peças p/paleta BR=24 Inclui tampa. Inclui mecanismo dupla descarga 6/3L.	254,77€
22731	TAMPO P/SANITA SLOWCLOSE 2.3Kg / Caixa 05 Tambo em Duroplast com dobradiças em aço inox. Com proteção anti-bacteriana.	145,43€
22711	TAMPO P/SANITA 2.3Kg / Caixa 05 Tambo em Duroplast com dobradiças em aço inox. Com proteção anti-bacteriana.	107,17€
MSKT1986	SIFÃO DE DESCARGA D/P Ø90	6,58€
SANITA COMPLETA		633,96€
Sanita + Tanque com mecanismo + Tambo		



LEGENDA.

-  Antibacteriano
-  Dupla descarga
-  Slowclose
-  Back to Wall

ADVANCE

design Suzana Nobre

Referência Descrição € Branco

127032 SANITA SUSPENSA **309,82€**

352x530x358mm / 27.3Kg / Peças p/paleta BR=24
> P. 96 SISTEMAS DE INSTALAÇÃO SANITÁRIA

22731 TAMPO P/SANITA SLOWCLOSE **145,43€**

2.3Kg / Caixa 05
Tampo em **Duroplast** com dobradiças em aço inox.
Com proteção anti-bacteriana.

22711 TAMPO P/SANITA **107,17€**

2.3Kg / Caixa 05
Tampo em **Duroplast** com dobradiças em aço inox.
Com proteção anti-bacteriana.
Inclui kit de fixação.

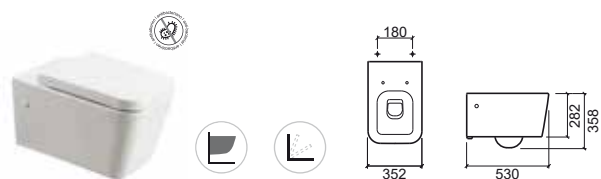

Referência Descrição € Branco

127450 BIDÊ SUSPENSO **274,20€**

350x535x275mm / 20.8Kg / Peças p/paleta BR=24
> P. 99 SISTEMAS DE INSTALAÇÃO SANITÁRIA
Inclui kit de fixação.



LEGENDA.

Antibacteriano Slowclose Suspense

P. 74 COMPONENTES / * MSKT1986 SIFÃO D/P / BR. BRANCO



VINTAGE

design Suzana Nobre

Referência	Descrição	€ Branco
117310	① LAVATÓRIO 58 580x460x230mm / 20.2Kg / Peças p/paleta BR=18 Inclui kit de fixação.	167,15€
117311	① LAVATÓRIO 58 C/3 FUROS 580x460x230mm / 20.2Kg / Peças p/paleta BR=18 Inclui kit de fixação. [-] Consultar disponibilidade.	167,15€
117320	② LAVATÓRIO 68 690x525x270mm / 25.1Kg / Peças p/paleta BR=12 Inclui kit de fixação.	184,82€
117321	② LAVATÓRIO 68 C/3 FUROS 690x525x270mm / 25.1Kg / Peças p/paleta BR=12 Inclui kit de fixação. [-] Consultar disponibilidade.	184,82€
117330	② LAVATÓRIO 78 780x555x265mm / 33.5Kg / Peças p/paleta BR=12 Inclui kit de fixação.	203,29€
117331	② LAVATÓRIO 78 C/3 FUROS 780x555x265mm / 33.4Kg / Peças p/paleta BR=12 Inclui kit de fixação. [-] Consultar disponibilidade.	203,29€
117200	④ COLUNA 265x265x678mm / 15.1Kg / Peças p/paleta BR=12	123,62€

Referência	Descrição	€ Branco
117360	① LAVATÓRIO ENCASTRAR 650x495x210mm / 18.3Kg / Peças p/paleta BR=15 Inclui kit de fixação. Sem anel embelezador. Plano de corte: 620x465mm.	143,24€
117361	② LAVATÓRIO ENCASTRAR C/3 FUROS 650x495x210mm / 18.3Kg / Peças p/paleta BR=15 Inclui kit de fixação. Sem anel embelezador. Plano de corte: 620x465mm. [-] Consultar disponibilidade.	143,24€

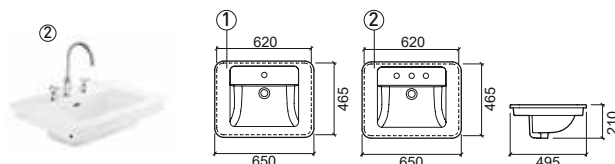

	A	B	C	D
①	580	460	835	260
②	690	525	865	285
③	780	555	905	285



LEGENDA.

Referência	Descrição	€ Branco
117021	① SANITA COMPACTA D/C 370x685x430mm / 29.8Kg / Peças p/paleta BR=12 Inclui kit de fixação e sifão de descarga.	292,07€
117022	② SANITA COMPACTA D/P* 370x685x430mm / 29.8Kg / Peças p/paleta BR=12 Inclui kit de fixação. *Não inclui sifão de descarga MSKT1986.	292,07€
117111LM	③ TANQUE COMPACTO C/MECANISMO 353x153x417mm / 13.7Kg / Peças p/paleta BR-CR=30 Inclui tampa. Inclui mecanismo dupla descarga 6/3L.	218,58€
21731	TAMPO P/SANITA SLOWCLOSE 4.2Kg / Caixa 05 Tampo em Duroplast com dobradiças em aço inox. Com proteção anti-bacteriana.	122,87€
21711	TAMPO P/SANITA 4.0Kg / Caixa 05 Tampo em Duroplast com dobradiças em aço inox. Com proteção anti-bacteriana.	85,68€
MSKT1986	SIFÃO DE DESCARGA D/P Ø90	6,58€
SANITA COMPLETA		596,33€

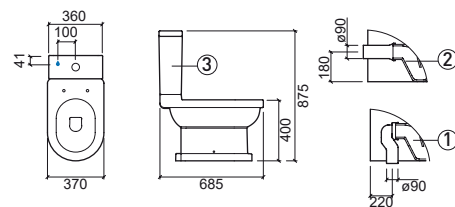
Sanita + Tanque com mecanismo + Tampo



LEGENDA.

-  Antibacteriano
-  Dupla descarga
-  Slowclose

P. 75 COMPONENTES / * MSKT1986 SIFÃO D/P / BR. BRANCO

VINTAGE

design Suzana Nobre

Referência	Descrição	€ Branco
117011	① SANITA SIMPLES D/C 375x575x435mm / 27.5Kg / Peças p/paleta BR=12 Inclui kit de fixação e sifão de descarga. > P. 86 SISTEMAS DE INSTALAÇÃO SANITÁRIA	264,75€
117012	② SANITA SIMPLES D/P* 375x575x435mm / 27.5Kg / Peças p/paleta BR=12 Inclui kit de fixação. *Não inclui sifão de descarga MSKT1986. > P. 86 SISTEMAS DE INSTALAÇÃO SANITÁRIA	264,75€
21731	TAMPO P/SANITA SLOWCLOSE 4.2Kg / Caixa 05 Tambo em Duroplast com dobradiças em aço inox. Com proteção anti-bacteriana.	122,87€
21711	TAMPO P/SANITA 4.0Kg / Caixa 05 Tambo em Duroplast com dobradiças em aço inox. Com proteção anti-bacteriana.	85,68€
MSKT1986	SIFÃO DE DESCARGA D/P Ø90	6,58€

Referência	Descrição	€ Branco
117410	BIDÉ 370x565x435mm / 23.5Kg / Peças p/paleta BR=12 Inclui kit de fixação.	224,19€
117411	BIDÉ C/3 FUROS 370x565x435mm / 23.5Kg / Peças p/paleta BR=12 Inclui kit de fixação. [-] Consultar disponibilidade.	224,19€

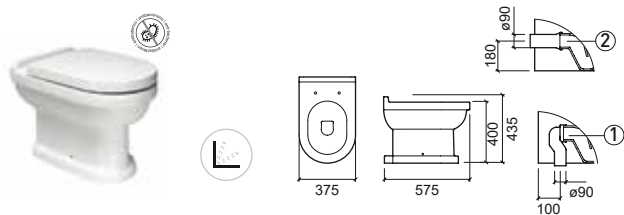
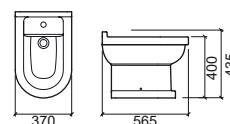

LEGENDA.



Slowclose



Antibacteriano

URB.Y / URB.Y PLUS

design Emanuel Rufo



URB.Y

design Emanuel Rufo

Referência Descrição € Branco

140300 ① LAVATÓRIO 56 URB.Y **75,75€**

560x465x188mm / 15.7Kg / Peças p/palette BR=27
Inclui kit de fixação. Com anel embelezador.

140310 ② LAVATÓRIO 60 URB.Y **80,60€**

600x500x193mm / 17.3Kg / Peças p/palette BR=27
Inclui kit de fixação. Com anel embelezador.

140320 ③ LAVATÓRIO 66 URB.Y **88,63€**

660x490x193mm / 17.8Kg / Peças p/palette BR=30
Inclui kit de fixação. Com anel embelezador.

140200 ④ COLUNA URB.Y **57,72€**

170x210x685mm / 13.2Kg / Peças p/palette BR=30

140220 ⑤ COLUNA SUSPensa URB.Y **49,05€**

245x300x430mm / 11.6Kg / Peças p/palette BR=30
Inclui kit de fixação.

	A	B	C	D	E
①	56	560	465	835	580
②	60	600	500	835	585
③	66	660	490	835	585

①/②/③+④



①/②/③+⑤

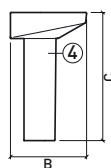
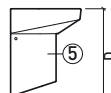
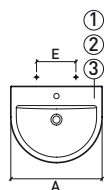

	A	B	C	D	E
①	56	525	590	140	655
②	60	525	590	140	650
③	66	520	585	140	645

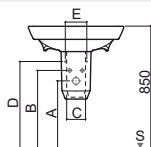

> P. 133 MÓVEIS



Referência Descrição € Branco

140350 ① LAVATÓRIO SEMI-ENCASTRAR 65 URB.Y **169,25€**

650x470x190mm / 18.9Kg / Peças p/palette BR=30
Inclui kit de fixação. Com anel embelezador.

140360 ② LAVATÓRIO SEMI-ENCASTRAR 80 URB.Y **193,39€**

800x470x195mm / 23.3Kg / Peças p/palette BR=24
Inclui kit de fixação. Com anel embelezador.

	A	B	C
①	65	650	470
②	80	800	470

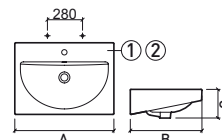

Referência Descrição € Branco

140370 LAVATÓRIO SEMI-ENCASTRAR 54 URB.Y **102,82€**

540x455x190mm / 13.6Kg / Peças p/palette BR=27
Com anel embelezador.

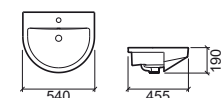

LEGENDA.

+ PONTOS DE FIXAÇÃO ⊕ ENTRADA DE ÁGUA ⊖ SAÍDA DE ESGOTO § SOLO

P. 76 COMPONENTES / BR. BRANCO

Referência	Descrição	€ Branco
146021	① SANITA COMPACTA D/C URB.Y PLUS 360x600x410mm / 30.8Kg / Peças p/paleta BR=20 Inclui kit de fixação e sifão de descarga.	198,37€
146022	② SANITA COMPACTA D/P* URB.Y PLUS 360x600x410mm / 30.8Kg / Peças p/paleta BR=20 Inclui kit de fixação. *Não inclui sifão de descarga MSKT1986.	198,37€
146024	①④ SANITA COMPACTA D/C URB.Y PLUS C/MEIA LUA ESQ. 376x590x395mm / 35.2Kg / Peças p/paleta BR=20 Inclui kit de fixação. Inclui sifão de descarga.	198,37€
140171LM	③ TANQUE COMPACTO C/MECANISMO URB.Y PLUS 379x155x433mm / 13.3Kg / Peças p/paleta BR=30 Inclui tampa. Inclui mecanismo dupla descarga 6/3L.	152,78€
140173LM	③ TANQUE COMPACTO C/MECANISMO [EL] URB.Y PLUS 379x155x433mm / 13.3Kg / Peças p/paleta BR=30 Inclui tampa. Inclui mecanismo dupla descarga 6/3L.	152,78€
24061	TAMPO SLIM P/SANITA EASYCLIP C/SLOWCLOSE URB.Y 2.8Kg / Caixa 05 Tampo em Duroplast com dobradiças em aço inox. Com proteção anti-bacteriana.	81,76€
24031	TAMPO P/SANITA CLIPOFF C/SLOWCLOSE URB.Y 2.4Kg / Caixa 05 Tampo em Duroplast com dobradiças em aço inox. Com proteção anti-bacteriana.	74,76€
24011	TAMPO P/SANITA CLIPOFF URB.Y 2.4Kg / Caixa 05 Tampo em Duroplast com dobradiças em aço inox. Com proteção anti-bacteriana.	59,26€
MSKT1986	SIFÃO DE DESCARGA D/P Ø90	6,58€
SANITA COMPLETA		410,41€
Sanita + Tanque com mecanismo + Tampo ClipOff		

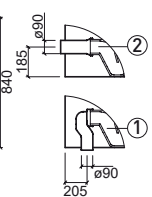
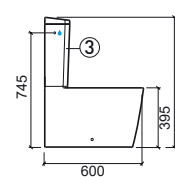
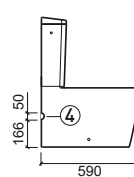
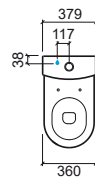
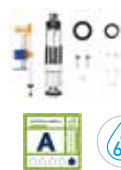

LEGENDA.

- Antibacteriano
- Dupla descarga
- Slowclose
- Back to Wall

P. 75 COMPONENTES / * MSKT1986 SIFÃO D/P / BR. BRANCO

URB.Y

design Emanuel Rufo

Referência	Descrição	€ Branco
140051	① SANITA COMPACTA 60 RIMFLUSH D/C URB.Y 359x602x407mm / 31.1Kg / Peças p/paleta BR=30 Inclui kit de fixação e sifão de descarga.	115,85€
140053	①④ SANITA COMPACTA 60 RIMFLUSH D/C C/MEIA LUA URB.Y 360x606x395mm / 31.1Kg / Peças p/paleta BR=30 Inclui kit de fixação e sifão de descarga.	115,85€
140052	② SANITA COMPACTA 60 RIMFLUSH D/P* URB.Y 359x602x407mm / 31.1Kg / Peças p/paleta BR=30 Inclui kit de fixação. *Não inclui sifão de descarga MSKT1986.	115,85€
140054	②④ SANITA COMPACTA 60 RIMFLUSH D/P* C/MEIA LUA URB.Y 360x606x395mm / 30.2Kg / Peças p/paleta BR=30 Inclui kit de fixação. *Não inclui sifão de descarga MSKT1986.	115,85€
140171LM	③ TANQUE COMPACTO C/MECANISMO URB.Y 379x155x433mm / 13.3Kg / Peças p/paleta BR=30 Inclui tampa. Inclui mecanismo dupla descarga 6/3L.	152,78€
140173LM	③ TANQUE COMPACTO C/MECANISMO [EL] URB.Y 379x155x433mm / 13.3Kg / Peças p/paleta BR=30 Inclui tampa. Inclui mecanismo dupla descarga 6/3L.	152,78€
24061	TAMPO SLIM P/SANITA EASYCLIP C/SLOWCLOSE URB.Y 2.8Kg / Caixa 05 Tampo em Duroplast com dobradiças em aço inox. Com proteção anti-bacteriana.	81,76€
24031	TAMPO P/SANITA CLIPOFF C/SLOWCLOSE URB.Y 2.4Kg / Caixa 05 Tampo em Duroplast com dobradiças em aço inox. Com proteção anti-bacteriana.	74,76€
24011	TAMPO P/SANITA CLIPOFF URB.Y 2.4Kg / Caixa 05 Tampo em Duroplast com dobradiças em aço inox. Com proteção anti-bacteriana.	59,26€
MSKT1986	SIFÃO DE DESCARGA D/P Ø90	6,58€
SANITA COMPLETA		327,89€

Sanita + Tanque com mecanismo + Tampo ClipOff

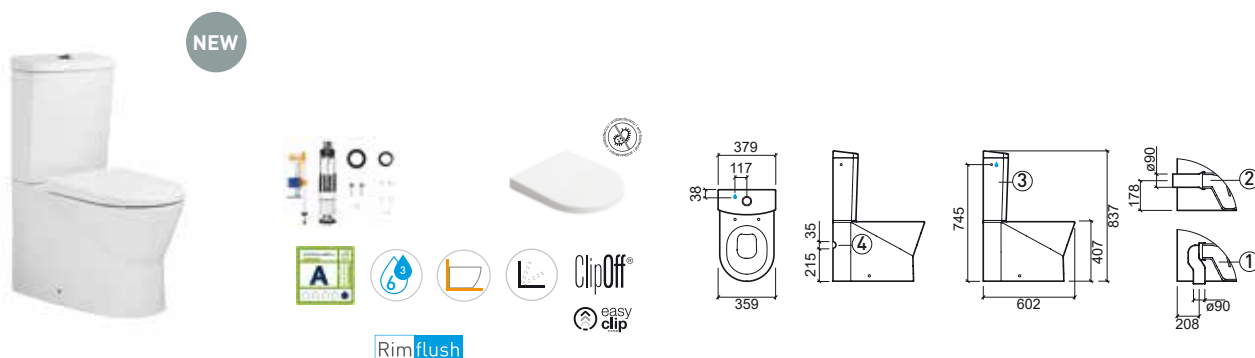

LEGENDA.

Back to Wall
 Antibacteriano
 Dupla descarga
 Slowclose

P. 76 COMPONENTES / * MSKT1986 SIFÃO D/P / BR. BRANCO

Referência	Descrição	€ Branco
140029	① SANITA COMPACTA 65 RIMFLUSH D/C URB.Y 362x646x397mm / Peças p/paleta BR=30 Inclui kit de fixação e sifão de descarga. [-] Consultar disponibilidade.	108,46€
140030	② SANITA COMPACTA 65 RIMFLUSH D/P URB.Y 362x646x397mm / Peças p/paleta BR=30 Inclui kit de fixação e sifão de descarga. [-] Consultar disponibilidade.	108,46€
140171LM	③ TANQUE COMPACTO C/MECANISMO URB.Y 379x155x433mm / 13.3Kg / Peças p/paleta BR=30 Inclui tampa. Inclui mecanismo dupla descarga 6/3L.	152,78€
140173LM	③ TANQUE COMPACTO C/MECANISMO [EL] URB.Y 379x155x433mm / 13.3Kg / Peças p/paleta BR=30 Inclui tampa. Inclui mecanismo dupla descarga 6/3L.	152,78€
24061	TAMPO SLIM P/SANITA EASYCLIP C/SLOWCLOSE URB.Y 2.8Kg / Caixa 05 Tambo em Duroplast com dobradiças em aço inox. Com proteção anti-bacteriana.	81,76€
24031	TAMPO P/SANITA CLIPOFF C/SLOWCLOSE URB.Y 2.4Kg / Caixa 05 Tambo em Duroplast com dobradiças em aço inox. Com proteção anti-bacteriana.	74,76€
24011	TAMPO P/SANITA CLIPOFF URB.Y 2.4Kg / Caixa 05 Tambo em Duroplast com dobradiças em aço inox. Com proteção anti-bacteriana.	59,26€
MSKT1986	SIFÃO DE DESCARGA D/P Ø90	6,58€
SANITA COMPLETA		320,50€
Sanita + Tanque com mecanismo + Tambo ClipOff		

140930	① PACK SANITA COMPACTA 65 RIMFLUSH D/C URB.Y Sanita Compacta 65 D/C + Tanque Compacto com mecanismo + Tambo ClipOff	316,05€
140931	① PACK SANITA COMPACTA 65 RIMFLUSH D/C [EL] URB.Y Sanita Compacta 65 D/C + Tanque Compacto com mecanismo [EL] + Tambo ClipOff	316,05€
140910	② PACK SANITA COMPACTA 65 RIMFLUSH D/P URB.Y 52.3Kg Sanita Compacta 65 D/P + Tanque Compacto com mecanismo + Tambo ClipOff	316,05€
140916	② PACK SANITA COMPACTA 65 RIMFLUSH D/P [EL] URB.Y 52.3Kg Sanita Compacta 65 D/P + Tanque Compacto com mecanismo + Tambo ClipOff	316,05€

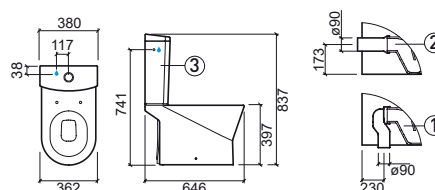

LEGENDA.

Antibacteriano
 Dupla descarga
 Slowclose

P. 76 COMPONENTES / * MSKT1986 SIFÃO D/P / BR. BRANCO

URB.Y PLUS

design Emanuel Rufo

Referência	Descrição	€ Branco
146011	① SANITA SIMPLES D/C URB.Y PLUS 355x547x400mm / 32.1Kg / Peças p/paleta BR=24 Inclui kit de fixação e sifão de descarga. > P. 86 SISTEMAS DE INSTALAÇÃO SANITÁRIA	180,07€
146012	② SANITA SIMPLES D/P* URB.Y PLUS 355x547x400mm / 32.1Kg / Peças p/paleta BR=24 Inclui kit de fixação. *Não inclui sifão de descarga MSKT1986. > P. 86 SISTEMAS DE INSTALAÇÃO SANITÁRIA	180,07€
24061	TAMPO SLIM P/SANITA EASYCLIP C/SLOWCLOSE URB.Y 2.8Kg / Caixa 05 Tambo em Duroplast com dobradiças em aço inox. Com proteção anti-bacteriana.	81,76€
24031	TAMPO P/SANITA CLIPOFF C/SLOWCLOSE URB.Y 2.4Kg / Caixa 05 Tambo em Duroplast com dobradiças em aço inox. Com proteção anti-bacteriana.	74,76€
24011	TAMPO P/SANITA CLIPOFF URB.Y 2.4Kg / Caixa 05 Tambo em Duroplast com dobradiças em aço inox. Com proteção anti-bacteriana.	59,26€
MSKT1986	SIFÃO DE DESCARGA D/P Ø90	6,58€

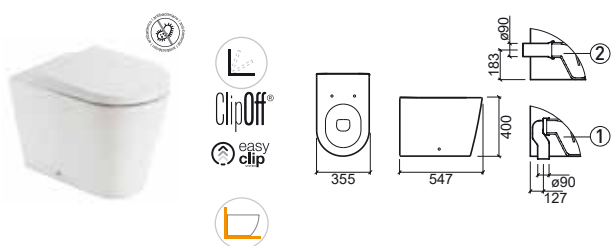

URB.Y

design Emanuel Rufo

Referência	Descrição	€ Branco
140013	① SANITA FECHADA D/C URB.Y 356x553x405mm / 25.4Kg / Peças p/paleta BR=30 Inclui kit de fixação e sifão de descarga. > P. 86 SISTEMAS DE INSTALAÇÃO SANITÁRIA	97,76€
140014	② SANITA FECHADA D/P* URB.Y 356x553x405mm / 25.4Kg / Peças p/paleta BR=30 Inclui kit de fixação. *Não inclui sifão de descarga MSKT1986. > P. 86 SISTEMAS DE INSTALAÇÃO SANITÁRIA	97,76€
24061	TAMPO SLIM P/SANITA EASYCLIP C/SLOWCLOSE URB.Y 2.8Kg / Caixa 05 Tambo em Duroplast com dobradiças em aço inox. Com proteção anti-bacteriana.	81,76€
24031	TAMPO P/SANITA CLIPOFF C/SLOWCLOSE URB.Y 2.4Kg / Caixa 05 Tambo em Duroplast com dobradiças em aço inox. Com proteção anti-bacteriana.	74,76€
24011	TAMPO P/SANITA CLIPOFF URB.Y 2.4Kg / Caixa 05 Tambo em Duroplast com dobradiças em aço inox. Com proteção anti-bacteriana.	59,26€
MSKT1986	SIFÃO DE DESCARGA D/P Ø90	6,58€

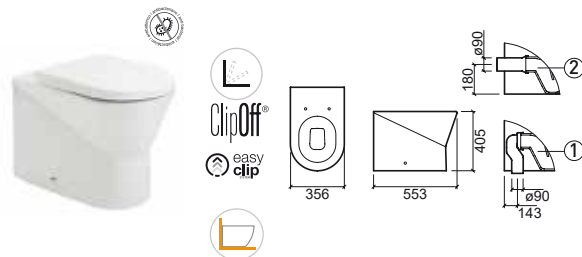

Referência	Descrição	€ Branco
146410	BIDÉ URB.Y PLUS 345x555x400mm / 27.0Kg / Peças p/paleta BR=20 Inclui kit de fixação.	164,63€
146415	BIDÉ C/FURAÇÃO P/TAMPO URB.Y PLUS 345x555x400mm / 27.0Kg / Peças p/paleta BR=20 Inclui kit de fixação.	164,63€
24041	TAMPO P/ BIDÉ URB.Y 1.7Kg / Caixa 05 Tambo em Duroplast com dobradiças em aço inox. Com proteção anti-bacteriana.	49,79€



Referência	Descrição	€ Branco
140420	BIDÉ FECHADO URB.Y 357x550x395mm / 24.9Kg / Peças p/paleta BR=30 Inclui kit de fixação.	93,10€
140425	BIDÉ FECHADO C/FURAÇÃO P/TAMPO URB.Y 357x550x395mm / 24.9Kg / Peças p/paleta BR=30 Inclui kit de fixação.	93,10€
24041	TAMPO P/BIDÉ URB.Y 1.7Kg / Caixa 05 Tambo em Duroplast com dobradiças em aço inox. Com proteção anti-bacteriana.	49,79€



LEGENDA.

Back to Wall
 Antibacteriano
 Slowclose

P. 75/76 COMPONENTES / * MSKT1986 SIFÃO D/P / BR. BRANCO

Referência	Descrição	€ Branco
140410	BIDÉ URB.Y 355x552x396mm / 22.4Kg / Peças p/paleta BR=30 Inclui kit de fixação.	85,42€
140415	BIDÉ C/FURAÇÃO P/TAMPO URB.Y 355x552x396mm / 22.4Kg / Peças p/paleta BR=30 Inclui kit de fixação.	85,42€
24041	TAMPO P/BIDÉ URB.Y 1.7Kg / Caixa 05 Tampo em Duroplast com dobradiças em aço inox. Com proteção anti-bacteriana.	49,79€

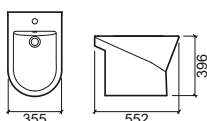

Referência	Descrição	€ Branco	€ Cor*
140450	BIDÉ SUSPENSO 48 URB.Y 360x475x251mm / 16.8Kg / Peças p/paleta BR=24 Inclui kit de fixação. Com anel embelezador. *Cores disponíveis sob consulta: branco mate e preto mate . > P. 99 SISTEMAS DE INSTALAÇÃO SANITÁRIA	133,83€	174,00€

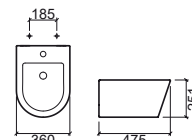

Referência	Descrição	€ Branco	€ Cor*
140034	SANITA SUSPENSA 48 URB.Y RIMFLUSH C/ FIXAÇÃO OCULTA 350x483x330mm / 18.8Kg / Peças p/paleta BR=27 Inclui kit de fixação. *Cores disponíveis sob consulta: branco mate e preto mate . > P. 96 SISTEMAS DE INSTALAÇÃO SANITÁRIA	158,46€	206,00€
24061	TAMPO SLIM P/SANITA EASYCLIP C/SLOWCLOSE URB.Y 2.8Kg / Caixa 05 Tampo em Duroplast com dobradiças em aço inox. Com proteção anti-bacteriana. *Cores disponíveis sob consulta: branco mate e preto mate .	81,76€	98,00€
24031	TAMPO P/SANITA CLIPOFF C/SLOWCLOSE URB.Y 2.4Kg / Caixa 05 Tampo em Duroplast com dobradiças em aço inox. Com proteção anti-bacteriana.	74,76€	
24011	TAMPO P/SANITA CLIPOFF URB.Y 2.4Kg / Caixa 05 Tampo em Duroplast com dobradiças em aço inox. Com proteção anti-bacteriana.	59,26€	

NEW



Rimflush

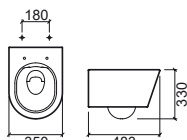
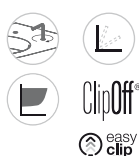

Referência	Descrição	€ Branco	€ Cor*
140044	SANITA SUSPENSA 52 URB.Y RIMFLUSH C/ FIXAÇÃO OCULTA 350x524x330mm / 21.6Kg / Peças p/paleta BR=24 Inclui kit de fixação. *Cores disponíveis sob consulta: branco mate e preto mate . > P. 96 SISTEMAS DE INSTALAÇÃO SANITÁRIA	183,40€	238,50€
24061	TAMPO SLIM P/SANITA EASYCLIP C/SLOWCLOSE URB.Y 2.8Kg / Caixa 05 Tampo em Duroplast com dobradiças em aço inox. Com proteção anti-bacteriana. *Cores disponíveis sob consulta: branco mate e preto mate .	81,76€	98,00€
24031	TAMPO P/SANITA CLIPOFF C/SLOWCLOSE URB.Y 2.4Kg / Caixa 05 Tampo em Duroplast com dobradiças em aço inox. Com proteção anti-bacteriana.	74,76€	
24011	TAMPO P/SANITA CLIPOFF URB.Y 2.4Kg / Caixa 05 Tampo em Duroplast com dobradiças em aço inox. Com proteção anti-bacteriana.	59,26€	

NEW



Rimflush

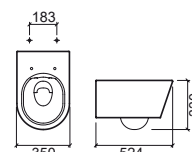
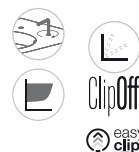

Referência	Descrição	€ Branco	€ Cor*
140440	BIDÉ SUSPENSO 52 URB.Y 358x530x254mm / 18.9Kg / Peças p/paleta BR=24 Inclui kit de fixação. *Cores disponíveis sob consulta: branco mate e preto mate . > P. 99 SISTEMAS DE INSTALAÇÃO SANITÁRIA	161,16€	209,50€

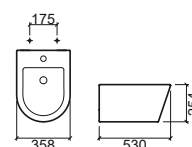

LEGENDA.

Fixação oculta de aperto inferior
 Fixação oculta de aperto superior
 Antibacteriano
 Slowclose
 Suspenso

P. 76 COMPONENTES / BR. BRANCO / CR. COR



LOOK

design Emanuel Rufo

Referência Descrição € Branco

134310 ① LAVATÓRIO 46 **55,79€**

460x416x160mm / 11.5Kg / Peças p/paleta BR=36
Inclui kit de fixação. Com anel embelezador.

134320 ② LAVATÓRIO 50 **60,16€**

500x414x165mm / 8.3Kg / Peças p/paleta BR=30
Inclui kit de fixação. Com anel embelezador.

134330 ③ LAVATÓRIO 56 **67,16€**

560x449x165mm / 15Kg / Peças p/paleta BR=30
Inclui kit de fixação. Com anel embelezador.

134340 ④ LAVATÓRIO 60 **71,40€**

600x449x165mm / 15.1Kg / Peças p/paleta BR=30
Inclui kit de fixação. Com anel embelezador.

134370 ⑤ LAVATÓRIO 66 **78,57€**

660x443x162mm / 17.0Kg / Peças p/paleta BR=30
Inclui kit de fixação. Com anel embelezador.

134200 ⑥ COLUNA **52,58€**

183x196x725mm / 14.3Kg / Peças p/paleta BR=30

134220 ⑦ COLUNA SUSPensa **46,73€**

210x295x310mm / 8.6Kg / Peças p/paleta BR=30
Inclui kit de fixação.

	A	B	C	D	E
①	46	460	416	850	440
②	50	500	414	850	440
③	56	560	449	850	440
④	60	600	449	850	440
⑤	66	660	443	850	444

①/②/③/④/⑤+⑥

①/②/③/④/⑤+⑦

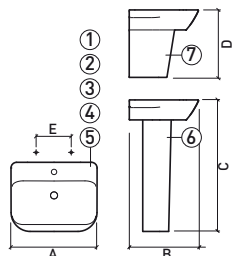

	A	B	C	D	E
①	46	576	618	140	680
②	50	561	630	140	680
③	56	558	623	140	673
④	60	560	625	140	675
⑤	66	555	625	140	675

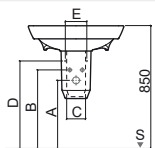

> P. 144 MÓVEIS



Referência Descrição € Branco

134390 LAVATÓRIO FIX PAREDE 50x23 **58,40€**

500x230x160mm / 8.2Kg / Peças p/paleta BR=48
Inclui kit de fixação. Sem anel embelezador.

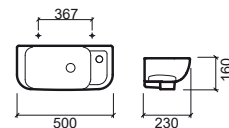

Referência Descrição € Branco

134300 LAVATÓRIO FIX PAREDE 36x30 **49,64€**

362x304x158mm / 8.3Kg / Peças p/paleta BR=39
Inclui kit de fixação. Sem anel embelezador.

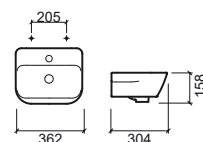

Referência Descrição € Branco

134700 LAVATÓRIO CANTO FIX. PAREDE **62,81€**

445x480x162mm / 10.3Kg / Peças p/paleta BR=30
Inclui kit de fixação. Com anel embelezador.

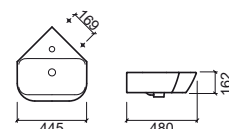

Referência Descrição € Branco

134380 LAVATÓRIO SEMI-ENCASTRAR **100,77€**

535x457x160mm / 14.6Kg / Peças p/paleta BR=30
Com anel embelezador.

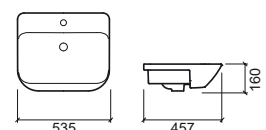

LEGENDA.

+ PONTOS DE FIXAÇÃO ⊕ ENTRADA DE ÁGUA ⊖ SAÍDA DE ESGOTO § SOLO

P. 77 COMPONENTES / BR. BRANCO

Referência Descrição € Branco

134350 ① LAVATÓRIO SEMI-ENCASTRAR 63 149,95€
 637x465x168mm / 15.8Kg / Peças p/paleta BR=30
 Com anel embelezador. Inclui kit fixação. Plano de corte em 'U': 445x595mm.

134360 ② LAVATÓRIO SEMI-ENCASTRAR 83 171,57€
 832x465x177mm / 20.0Kg / Peças p/paleta BR=14
 Com anel embelezador. Inclui kit fixação.

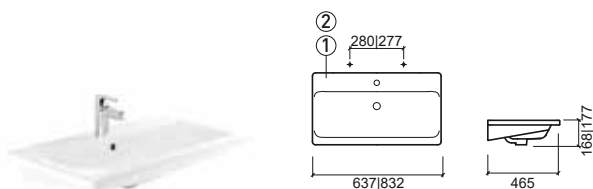

Referência Descrição € Branco

134770 ① LAVATÓRIO SEMI-ENCASTRAR 63x36 131,41€
 632x363x162mm / 12.8Kg / Peças p/paleta BR=30
 Com anel embelezador. Inclui kit fixação. Plano de corte em 'U': 338x590mm.

134780 ② LAVATÓRIO SEMI-ENCASTRAR 83x36 152,15€
 835x365x137mm / 16.4Kg / Peças p/paleta BR=21
 Com anel embelezador. Inclui kit fixação. Plano de corte em 'U': 340x790mm.

134790 ③ LAVATÓRIO SEMI-ENCASTRAR 103x36 172,89€
 1040x365x170mm / 21.3Kg / Peças p/paleta BR=24
 Com anel embelezador. Inclui kit fixação. Plano de corte em 'U': 340x990mm.

	A	B	C	D	E	F
① 63	632	363	162	285	---	---
② 83	835	365	137	282	---	---
③ 103	1040	365	170	285	146	145

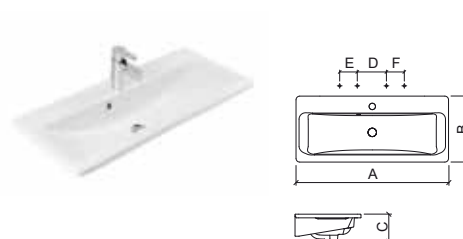

Referência Descrição € Branco

134011 ① SANITA SIMPLES D/C 95,29€
 348x520x400mm / 27.1Kg / Peças p/paleta BR=30
 Inclui kit de fixação e sifão de descarga.
 > P. 86 SISTEMAS DE INSTALAÇÃO SANITÁRIA

134012 ② SANITA SIMPLES D/P* 95,29€
 348x520x400mm / 27.1Kg / Peças p/paleta BR=30
 Inclui kit de fixação. *Não inclui sifão de descarga MSKT1986.
 > P. 86 SISTEMAS DE INSTALAÇÃO SANITÁRIA

23461 TAMPO SLIM P/SANITA EASYCLIP C/SLOWCLOSE 86,42€
 2.8Kg / Caixa 05
 Tampo em **Duroplast** com dobradiças em aço inox.
 Com proteção anti-bacteriana.

23431 TAMPO P/SANITA CLIPOFF C/SLOWCLOSE 79,88€
 2.4Kg / Caixa 05
 Tampo em **Duroplast** com dobradiças em aço inox.
 Com proteção anti-bacteriana.

23411 TAMPO P/SANITA CLIPOFF 61,84€
 2.4Kg / Caixa 05
 Tampo em **Duroplast** com dobradiças em aço inox.
 Com proteção anti-bacteriana.

MSKT1986 SIFÃO DE DESCARGA D/P Ø90 6,58€

Referência Descrição € Branco

134410 BIDÊ 90,54€
 350x520x407mm / 23.9Kg / Peças p/paleta BR=30
 Inclui kit de fixação.

134420 BIDÊ C/MEIA LUA 90,54€
 350x520x407mm / 23.9Kg / Peças p/paleta BR=30
 Inclui kit de fixação.

134415 BIDÊ C/FURAÇÃO P/TAMPO 90,54€
 350x520x407mm / 23.9Kg / Peças p/paleta BR=30
 Inclui kit de fixação.

134425 BIDÊ C/FURAÇÃO P/TAMPO C/MEIA LUA 90,54€
 350x520x407mm / 23.9Kg / Peças p/paleta BR=30
 Inclui kit de fixação.

23441 TAMPO P/BIDÊ CLIPOFF C/SLOWCLOSE 58,78€
 1.7Kg / Caixa 05
 Tampo em **Duroplast** com dobradiças em aço inox.
 Com proteção anti-bacteriana.



LEGENDA.

Antibacteriano Slowclose Back to Wall

P. 77 COMPONENTES / * MSKT1986 SIFÃO D/P / BR. BRANCO

LOOK

design Emanuel Rufo

Referência	Descrição	€ Branco
134021	① SANITA COMPACTA FECHADA D/C 345x631x400mm / 32.4Kg / Peças p/paleta BR=24 Inclui kit de fixação e sifão de descarga.	104,24€
134022	② SANITA COMPACTA FECHADA D/P* 345x631x400mm / 32.4Kg / Peças p/paleta BR=24 Inclui kit de fixação. *Não inclui sifão de descarga MSKT1986.	104,24€
134111LM	③ TANQUE COMPACTO C/MECANISMO 365x146x410mm / 10.4Kg / Peças p/paleta BR=30 Inclui tampa. Inclui mecanismo dupla descarga 6/3L.	143,75€
134113LM	③ TANQUE COMPACTO C/MECANISMO [EL] 365x146x410mm / 10.4Kg / Peças p/paleta BR=30 Inclui tampa. Inclui mecanismo dupla descarga 6/3L.	143,75€
23461	TAMPO SLIM P/SANITA EASYCLIP C/SLOWCLOSE 2.8Kg / Caixa 05 Tampo em Duroplast com dobradiças em aço inox. Com proteção anti-bacteriana.	86,42€
23431	TAMPO P/SANITA CLIPOFF C/SLOWCLOSE 2.7Kg / Caixa 05 Tampo em Duroplast com dobradiças em aço inox. Com proteção anti-bacteriana.	79,88€
23411	TAMPO P/SANITA CLIPOFF 2.7Kg / Caixa 05 Tampo em Duroplast com dobradiças em aço inox. Com proteção anti-bacteriana.	61,84€
MSKT1986	SIFÃO DE DESCARGA D/P Ø90	6,58€

SANITA COMPLETA

309,83€

Sanita + Tanque com mecanismo + Tampo ClipOff

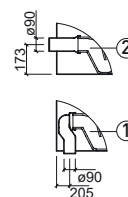
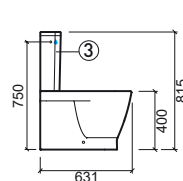
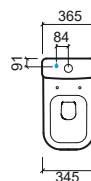

LEGENDA.

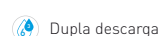
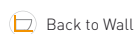

P. 77 COMPONENTES / * MSKT1986 SIFÃO D/P / BR. BRANCO

Referência	Descrição	€ Branco
134023	① SANITA COMPACTA FECHADA RIMFLUSH D/C 365x630x400mm / 30.8Kg / Peças p/paleta BR=12 Inclui kit de fixação e sifão de descarga.	151,78€
134024	② SANITA COMPACTA FECHADA RIMFLUSH D/P* 365x630x400mm / 31.1Kg / Peças p/paleta BR=12 Inclui kit de fixação. *Não inclui sifão de descarga MSKT1986.	151,78€
134111LM	③ TANQUE COMPACTO C/MECANISMO 365x146x410mm / 10.4Kg / Peças p/paleta BR=30 Inclui tampa. Inclui mecanismo dupla descarga 6/3L.	143,75€
134113LM	③ TANQUE COMPACTO C/MECANISMO [EL] 365x146x410mm / 10.4Kg / Peças p/paleta BR=30 Inclui tampa. Inclui mecanismo dupla descarga 6/3L.	143,75€
23461	TAMPO SLIM P/SANITA EASYCLIP C/SLOWCLOSE 2.8Kg / Caixa 05 Tampo em Duroplast com dobradiças em aço inox. Com proteção anti-bacteriana.	86,42€
23431	TAMPO P/SANITA CLIPOFF C/SLOWCLOSE 2.7Kg / Caixa 05 Tampo em Duroplast com dobradiças em aço inox. Com proteção anti-bacteriana.	79,88€
23411	TAMPO P/SANITA CLIPOFF 2.7Kg / Caixa 05 Tampo em Duroplast com dobradiças em aço inox. Com proteção anti-bacteriana.	61,84€
MSKT1986	SIFÃO DE DESCARGA D/P Ø90	6,58€
SANITA COMPLETA		357,37€
Sanita + Tanque com mecanismo + Tampo ClipOff		

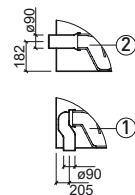
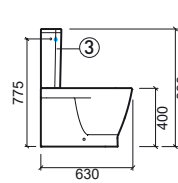

LEGENDA.

- Antibacteriano
- Dupla descarga
- Slowclose
- Back to Wall

P. 77 COMPONENTES / * MSKT1986 SIFÃO D/P / BR. BRANCO

LOOK

design Emanuel Rufo

Referência	Descrição	€ Branco
134025	① SANITA COMPACTA RIMFLUSH D/C 342x650x400mm / 32.9Kg / Peças p/paleta BR=12 Inclui kit de fixação e sifão de descarga.	124,43€
134026	② SANITA COMPACTA RIMFLUSH D/P* 342x650x400mm / 32.9Kg / Peças p/paleta BR=12 Inclui kit de fixação. *Não inclui sifão de descarga MSKT1986.	124,43€
134111LM	③ TANQUE COMPACTO C/MECANISMO 365x146x410mm / 10.4Kg / Peças p/paleta BR=30 Inclui tampa. Inclui mecanismo dupla descarga 6/3L.	143,75€
134113LM	③ TANQUE COMPACTO C/MECANISMO [EL] 365x146x410mm / 10.4Kg / Peças p/paleta BR=30 Inclui tampa. Inclui mecanismo dupla descarga 6/3L.	143,75€
134141LM	③ TANQUE COMPACTO C/MECANISMO 3/4.5L 365x146x410mm / 10.4Kg / Peças p/paleta BR=30 Inclui tampa. Inclui mecanismo dupla descarga 4,5/3L. [-] Consultar disponibilidade.	143,75€
134143LM	③ TANQUE COMPACTO C/MECANISMO 3/4.5L [EL] 365x146x410mm / 10.4Kg / Peças p/paleta BR=30 Inclui tampa. Inclui mecanismo dupla descarga 4,5/3L. [-] Consultar disponibilidade.	143,75€
23461	TAMPO SLIM P/SANITA EASYCLIP C/SLOWCLOSE 2.8Kg / Caixa 05 Tampo em Duroplast com dobradiças em aço inox. Com proteção anti-bacteriana.	86,42€
23431	TAMPO P/SANITA CLIPOFF C/SLOWCLOSE 2.7Kg / Caixa 05 Tampo em Duroplast com dobradiças em aço inox. Com proteção anti-bacteriana.	79,88€
23411	TAMPO P/SANITA CLIPOFF 2.7Kg / Caixa 05 Tampo em Duroplast com dobradiças em aço inox. Com proteção anti-bacteriana.	61,84€
MSKT1986	SIFÃO DE DESCARGA D/P Ø90	6,58€
SANITA COMPLETA		330,02€

Sanita + Tanque com mecanismo + Tampo ClipOff



LEGENDA.

Antibacteriano
 Dupla descarga
 Dupla descarga
 Slowclose
 Dimensões sujeitas a alterações





Referência	Descrição	€ Branco
134034	SANITA SUSPENSA RIMFLUSH C/ FIXAÇÃO OCULTA 347x504x335mm / 25.2Kg / Peças p/paleta BR=27 > P. 96 SISTEMAS DE INSTALAÇÃO SANITÁRIA	144,41€
23461	TAMPO SLIM P/SANITA EASYCLIP C/SLOWCLOSE 2.8Kg / Caixa 05 Tambo em Duroplast com dobradiças em aço inox. Com proteção anti-bacteriana.	86,42€
23431	TAMPO P/SANITA CLIPOFF SLOWCLOSE 2.7Kg / Caixa 05 Tambo em Duroplast com dobradiças em aço inox. Com proteção anti-bacteriana.	79,88€
23411	TAMPO P/SANITA CLIPOFF 2.7Kg / Caixa 05 Tambo em Duroplast com dobradiças em aço inox. Com proteção anti-bacteriana.	61,84€



Referência	Descrição	€ Branco
134440	BIDÉ SUSPENSO C/ FIXAÇÃO OCULTA 348x500x305mm / 20.2Kg / Peças p/paleta BR=24 > P. 99 SISTEMAS DE INSTALAÇÃO SANITÁRIA	128,50€
134445	BIDÉ SUSPENSO C/ FIXAÇÃO OCULTA C/FURAÇÃO PARA TAMPO 342x503x300mm / 20.0Kg / Peças p/paleta BR=24 [-] Consultar disponibilidade. > P. 99 SISTEMAS DE INSTALAÇÃO SANITÁRIA	128,50€
23441	TAMPO P/BIDÉ CLIPOFF SLOWCLOSE 1.7Kg / Caixa 05 Tambo em Duroplast com dobradiças em aço inox. Com proteção anti-bacteriana.	58,78€



LEGENDA.

-  Fixação oculta de aperto inferior
-  Fixação oculta de aperto superior
-  Antibacteriano
-  Slowclose
-  Suspenso



WINNER

design Emanuel Rufo

Referência	Descrição	€ Branco
142300	① LAVATÓRIO 55 559x435x199mm / 12.3Kg Inclui kit de fixação. Com anel embelezador.	52,39€
142310	② LAVATÓRIO 60 608x458x199mm / 16.0Kg Inclui kit de fixação. Com anel embelezador.	65,49€
142220	③ COLUNA SUSPensa 250x300x345mm / 8.1Kg Inclui kit de fixação.	45,85€

NEW ①/②+③

	A	B	C	D
①	55	559	435	509
②	60	608	458	509

	A	B	C	D	E
①	55	520	595	165	665
②	60	515	590	165	665

Referência	Descrição	€ Branco
142011	① SANITA SIMPLES RIMFLUSH D/C 88,41€ 348x530x402mm / Peças p/paleta BR=18 Inclui kit de fixação e sifão de descarga. > P. 86 SISTEMAS DE INSTALAÇÃO SANITÁRIA	
142012	② SANITA SIMPLES RIMFLUSH D/P* 88,41€ 348x530x402mm / Peças p/paleta BR=18 Inclui kit de fixação. *Não inclui sifão de descarga MSKT1986. > P. 86 SISTEMAS DE INSTALAÇÃO SANITÁRIA	
24231	TAMPO P/SANITA EASYCLIP C/SLOWCLOSE 52,39€ 2.6Kg Tampo em Duroplast com dobradiças em aço inox. Com proteção anti-bacteriana.	

Referência	Descrição	€ Branco
142410	BIDÉ 72,04€ 352x531x405mm / 22.7Kg / Peças p/paleta BR=18 Inclui kit de fixação.	

NEW

NEW

Rimflush

easy clip

LEGENDA.

Antibacteriano Slowclose Back to Wall

+ PONTOS DE FIXAÇÃO ⊕ ENTRADA DE ÁGUA ⊖ SAÍDA DE ESGOTO † SOLO

P. 77 COMPONENTES / BR. BRANCO

Referência	Descrição	€ Branco
142021	① SANITA COMPACTA RIMFLUSH D/C 350x640x400mm / 23.0Kg / Peças p/paleta BR=18 Inclui kit de fixação e sifão de descarga.	91,69€
142022	② SANITA COMPACTA RIMFLUSH D/P* 350x640x400mm / 23.0Kg / Peças p/paleta BR=18 Inclui kit de fixação. *Não inclui sifão de descarga MSKT1986.	91,69€
142111LM	③ TANQUE COMPACTO C/MECANISMO 365x146x415mm / 14.0Kg / Peças p/paleta BR=36 Inclui tampa e mecanismo dupla descarga 4,5/3L.	111,33€
142113LM	③ TANQUE COMPACTO C/MECANISMO [EL] 365x146x415mm / 14.0Kg / Peças p/paleta BR=36 Inclui tampa e mecanismo dupla descarga 4,5/3L.	111,33€
24231	TAMPO P/SANITA EASYCLIP C/SLOWCLOSE 2.6Kg Tampo em Duroplast com dobradiças em aço inox. Com proteção anti-bacteriana.	52,39€
SANITA COMPLETA		255,41€
Sanita + Tanque com mecanismo + Tampo		

142921	① PACK SANITA COMPACTA D/C 42.8Kg Sanita Compacta D/C + Tanque Compacto + Tampo	252,78€
142923	① PACK SANITA COMPACTA D/C [EL] 49.8Kg Sanita Compacta D/C + Tanque Compacto [EL] + Tampo	252,78€
142922	② PACK SANITA COMPACTA D/P 42.8Kg Sanita Compacta D/P + Tanque Compacto + Tampo	252,78€
142924	② PACK SANITA COMPACTA D/P [EL] 50.2Kg Sanita Compacta D/P + Tanque Compacto [EL] + Tampo	252,78€

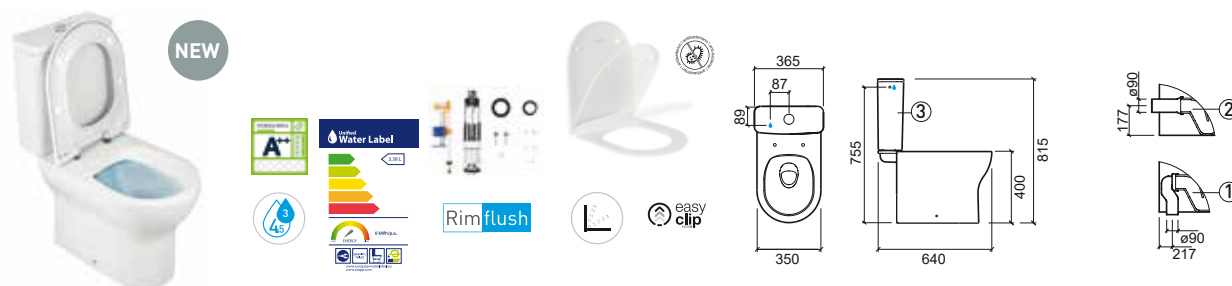

LEGENDA.

Antibacteriano
 Dupla descarga
 Slowclose
 Back to Wall

P. 77 COMPONENTES / BR. BRANCO

WINNER

design Emanuel Rufo

Referência	Descrição	€ Branco
142025	① SANITA COMPACTA RIMFLUSH D/C 350x634x405mm / 25.3Kg Inclui kit de fixação e sifão de descarga.	100,21€
142027	① SANITA COMPACTA RIMFLUSH D/C C/FURAÇÃO LATERAL 350x634x405mm / 25.3Kg Inclui kit de fixação e sifão de descarga.	100,21€
142026	② SANITA COMPACTA RIMFLUSH D/P* 350x634x405mm / 25.3Kg Inclui kit de fixação. *Não inclui sifão de descarga MSKT1986.	100,21€
142028	② SANITA COMPACTA RIMFLUSH D/P* C/FURAÇÃO LATERAL 350x634x405mm / 25.3Kg Inclui kit de fixação. *Não inclui sifão de descarga MSKT1986.	100,21€
142111LM	③ TANQUE COMPACTO C/MECANISMO 365x146x415mm / 14.0Kg / Peças p/paleta BR=36 Inclui tampa e mecanismo dupla descarga 4,5/3L.	111,33€
142113LM	③ TANQUE COMPACTO C/MECANISMO [EL] 365x146x415mm / 14.0Kg / Peças p/paleta BR=36 Inclui tampa e mecanismo dupla descarga 4,5/3L.	111,33€
24231	TAMPO P/SANITA EASYCLIP C/SLOWCLOSE 2.6Kg Tambo em Duroplast com dobradiças em aço inox. Com proteção anti-bacteriana.	52,39€

SANITA COMPLETA

263,93€

Sanita + Tanque com mecanismo + Tambo

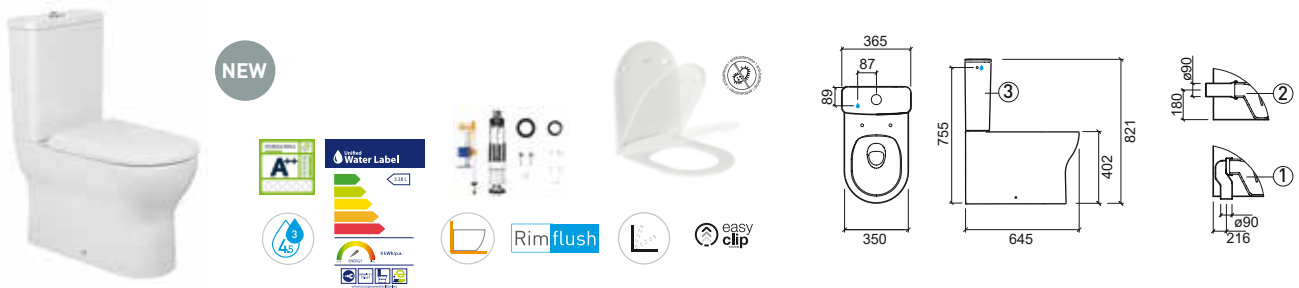

Referência	Descrição	€ Branco
142420	BIDÊ FECHADO 352x530x409mm Inclui kit de fixação.	80,55€



LEGENDA.

Antibacteriano
 Dupla descarga
 Slowclose
 Back to Wall

WINNER CONFORT

design Emanuel Rufo

Referência	Descrição	€ Branco
144021	① SANITA COMPACTA RIMFLUSH D/C 350x650x457mm / 25.1Kg / Peças p/paleta BR=18 Inclui kit de fixação e sifão de descarga.	129,02€
144023	① SANITA COMPACTA RIMFLUSH D/C C/FURAÇÃO LATERAL 350x650x457mm / 25.1Kg / Peças p/paleta BR=18 Inclui kit de fixação e sifão de descarga.	129,02€
144022	② SANITA COMPACTA RIMFLUSH D/P* 350x650x457mm / 25.1Kg / Peças p/paleta BR=18 Inclui kit de fixação. *Não inclui sifão de descarga MSKT1986.	129,02€
144024	② SANITA COMPACTA RIMFLUSH D/P* C/FURAÇÃO LATERAL 350x650x457mm / 25.1Kg / Peças p/paleta BR=18 Inclui kit de fixação. *Não inclui sifão de descarga MSKT1986.	129,02€
142111LM	③ TANQUE COMPACTO C/MECANISMO 365x146x415mm / 14.0Kg / Peças p/paleta BR=36 Inclui tampa e mecanismo dupla descarga 4,5/3L.	111,33€
142113LM	③ TANQUE COMPACTO C/MECANISMO [EL] 365x146x415mm / 14.0Kg / Peças p/paleta BR=36 Inclui tampa e mecanismo dupla descarga 4,5/3L.	111,33€
24231	TAMPO P/SANITA EASYCLIP C/SLOWCLOSE 2.6Kg Tambo em Duroplast com dobradiças em aço inox. Com proteção anti-bacteriana.	52,39€

SANITA COMPLETA

292,74€

Sanita + Tanque com mecanismo + Tambo



Referência	Descrição	€ Branco
144011	① SANITA SIMPLES RIMFLUSH D/C 350x530x464mm Inclui kit de fixação e sifão de descarga. > P. 86 SISTEMAS DE INSTALAÇÃO SANITÁRIA	120,49€
144012	② SANITA SIMPLES RIMFLUSH D/P* 350x530x464mm Inclui kit de fixação. *Não inclui sifão de descarga MSKT1986. > P. 86 SISTEMAS DE INSTALAÇÃO SANITÁRIA	120,49€
24231	TAMPO P/SANITA EASYCLIP C/SLOWCLOSE 2.6Kg Tambo em Duroplast com dobradiças em aço inox. Com proteção anti-bacteriana.	52,39€

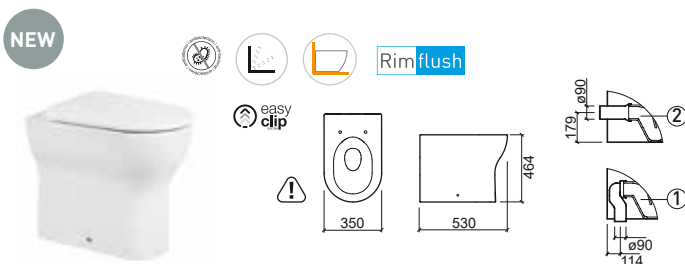

LEGENDA.

Antibacteriano
 Dupla descarga
 Slowclose
 Back to Wall

P. 77 COMPONENTES / BR. BRANCO

PROGET CONFORT

design Sanindusa



PROGET CONFORT

design Sanindusa

Referência	Descrição	€ Branco
130021	① SANITA COMPACTA D/C 345x675x470mm / 30.3Kg / Peças p/paleta BR=24 Inclui kit de fixação e sifão de descarga.	149,66€
130022	② SANITA COMPACTA D/P* 345x675x470mm / 30.3Kg / Peças p/paleta BR=24 Inclui kit de fixação. *Não inclui sifão de descarga MSKT1986.	149,66€
130111LM	③ TANQUE COMPACTO C/MECANISMO 370x180x364mm / 13.8Kg / Peças p/paleta BR=45 Inclui tampa. Inclui mecanismo dupla descarga 6/3L.	122,45€
130113LM	③ TANQUE COMPACTO C/MECANISMO [EL] 370x180x362mm / 13.8Kg / Peças p/paleta BR=45 Inclui tampa. Inclui mecanismo dupla descarga 6/3L.	122,45€
23031	TAMPO P/SANITA CLIPOFF C/SLOWCLOSE 1.9Kg / Caixa 05 Tambo em Duroplast com dobradiças em aço inox. Com proteção anti-bacteriana.	79,77€
21411	TAMPO P/SANITA 2.3Kg / Caixa 05 Tambo em Duroplast com dobradiças em aço inox. Com proteção anti-bacteriana.	63,05€
MSKT1986	SIFÃO DE DESCARGA D/P Ø90	6,58€
SANITA COMPLETA		335,16€
Sanita + Tanque com mecanismo + Tambo		

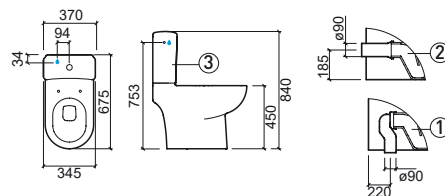

Referência	Descrição	€ Branco
130410	BIDÉ 345x600x485mm / 22.7Kg / Peças p/paleta BR=24 Inclui kit de fixação.	153,40€
21441	TAMPO P/BIDÉ 1.3Kg / Caixa 05 Tambo em Duroplast com dobradiças em aço inox. Com proteção anti-bacteriana.	67,25€

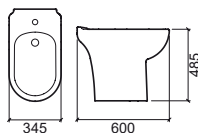

LEGENDA.

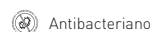



EASY

design Emanuel Rufo

Referência	Descrição	€ Branco
131330 ①	LAVATÓRIO 50 500x425x190mm / 10.8Kg / Peças p/paleta BR=40 Inclui kit de fixação. Sem anel embelezador.	35,97€
131310 ②	LAVATÓRIO 55 548x443x190mm / 13.4Kg / Peças p/paleta BR=36 Inclui kit de fixação. Sem anel embelezador.	42,17€
131320 ③	LAVATÓRIO 60 612x467x188mm / 13.5Kg / Peças p/paleta BR=36 Inclui kit de fixação. Sem anel embelezador.	51,28€
131200 ④	COLUNA 172x180x705mm / 12.8Kg / Peças p/paleta BR=48	40,93€
131220 ⑤	COLUNA SUSPensa 195x310x275mm / 7.5Kg / Peças p/paleta BR=45 Inclui kit de fixação.	50,25€

Referência	Descrição	€ Branco
131700	LAVATÓRIO FIX PAREDE CANTO 505x505x190mm / 14.5Kg / Peças p/paleta BR=24 Inclui kit de fixação. Sem anel embelezador.	80,36€

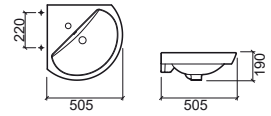

Referência	Descrição	€ Branco
131300	LAVATÓRIO FIX PAREDE 46 465x375x180mm / 9.0Kg / Peças p/paleta BR=56 Inclui kit de fixação. Sem anel embelezador.	68,63€

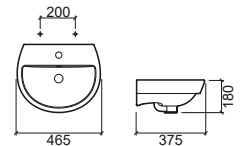

①/②/③+④



①/②/③+⑤



	A	B	C	D	E
①	50	500	425	845	415 245
②	55	548	443	846	415 272
③	60	612	467	845	415 280

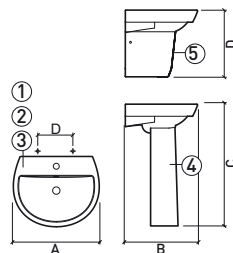

	A	B	C	D	E
①	50	530	585	140	640 130
②	55	525	580	140	640 130
③	60	535	590	140	640 130

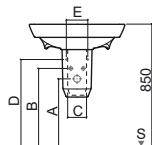

LEGENDA.

+ PONTOS DE FIXAÇÃO ⊕ ENTRADA DE ÁGUA ⊖ SAÍDA DE ESGOTO § SOLO

P. 78 COMPONENTES / BR. BRANCO

Referência	Descrição	€ Branco
131023	① SANITA COMPACTA RIMFLUSH D/C 342x639x390mm / 24.2Kg / Peças p/paleta BR=24 Inclui kit de fixação.	78,58€
131024	② SANITA COMPACTA RIMFLUSH D/P 342x639x390mm / 24.2Kg / Peças p/paleta BR=24 Inclui kit de fixação.	78,58€
131141LM	③ TANQUE COMPACTO C/MECANISMO 3/4.5L 313x151x380mm / 10.0Kg / Peças p/paleta BR=30 Inclui tampa. Inclui mecanismo dupla descarga 4,5/3L.	104,01€
131143LM	③ TANQUE COMPACTO C/MECANISMO 3/4.5L [EL] 313x151x380mm / 10.0Kg / Peças p/paleta BR=30 Inclui tampa. Inclui mecanismo dupla descarga 4,5/3L.	104,01€
23131	TAMPO P/SANITA SLOWCLOSE 2.2Kg / Caixa 05 Tampo em Duroplast com dobradiças em aço inox. Com proteção anti-bacteriana.	81,31€
23114	TAMPO P/SANITA 2.2Kg / Caixa 05 Tampo em Duroplast com dobradiças em aço inox. Com proteção anti-bacteriana.	48,58€
23121	TAMPO P/SANITA 1.8Kg / Caixa 05 Tampo em Thermoplast com dobradiças em nylon.	19,91€
SANITA COMPLETA		202,50€
Sanita + Tanque com mecanismo 3/4.5L + Tampo Thermoplast		

131961	① PACK SANITA COMPACTA D/C 42.8Kg Sanita Compacta D/C + Tanque Compacto + Tampo	200,00€
131962	① PACK SANITA COMPACTA D/C [EL] 49.8Kg Sanita Compacta D/C + Tanque Compacto [EL] + Tampo	200,00€
131959	② PACK SANITA COMPACTA D/P 42.8Kg Sanita Compacta D/P + Tanque Compacto + Tampo	200,00€
131960	② PACK SANITA COMPACTA D/P [EL] 50.2Kg Sanita Compacta D/P + Tanque Compacto [EL] + Tampo	200,00€

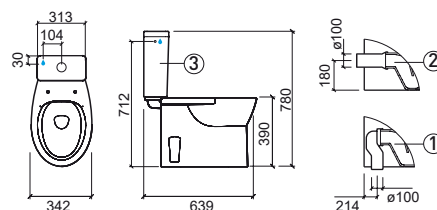
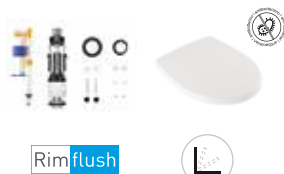
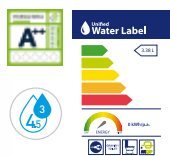

LEGENDA.

Antibacteriano
 Dupla descarga
 Slowclose

P. 78 COMPONENTES / BR. BRANCO

Referência	Descrição	€ Branco
131013 ①	SANITA FECHADA D/C 348x504x394mm / 17.0Kg / Peças p/paleta BR=40 Inclui kit de fixação e sifão de descarga. > P. 86 SISTEMAS DE INSTALAÇÃO SANITÁRIA	70,73€
131014 ②	SANITA FECHADA D/P* 348x504x394mm / 17.0Kg / Peças p/paleta BR=40 Inclui kit de fixação. *Não inclui sifão de descarga MSKT1986. > P. 86 SISTEMAS DE INSTALAÇÃO SANITÁRIA	70,73€
23131	TAMPO P/SANITA SLOWCLOSE 2.2Kg / Caixa 05 Tampo em Duroplast com dobradiças em aço inox. Com proteção anti-bacteriana.	81,31€
23114	TAMPO P/SANITA 2.2Kg / Caixa 05 Tampo em Duroplast com dobradiças em aço inox. Com proteção anti-bacteriana.	48,58€
23121	TAMPO P/SANITA 1.8Kg / Caixa 05 Tampo em Thermoplast com dobradiças em nylon.	19,91€
MSKT1986	SIFÃO DE DESCARGA D/P Ø90	6,58€



Referência	Descrição	€ Branco
131420	BIDÉ FECHADO 350x485x397mm / 16.4Kg / Peças p/paleta BR=40 Inclui kit de fixação.	65,49€
131425	BIDÉ FECHADO C/FURAÇÃO P/TAMPO 350x485x397mm / 16.4Kg / Peças p/paleta BR=40 Inclui kit de fixação.	65,49€
23141	TAMPO P/BIDÉ 1.2Kg / Caixa 05 Tampo em Duroplast com dobradiças em aço inox. Com proteção anti-bacteriana. Com aperto por cima.	40,00€



Referência	Descrição	€ Branco
131430CX	BIDÉ ABERTO 342x490x390mm Inclui kit de fixação. [-] Consultar disponibilidade.	57,04€

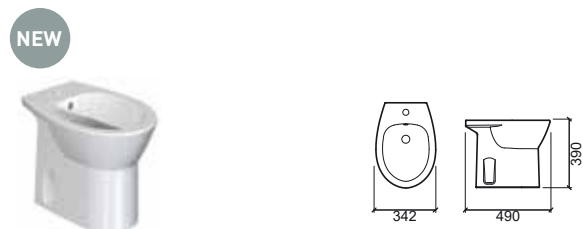

LEGENDA.



Antibacteriano
 Back to Wall
 Slowclose



P. 78 COMPONENTES / BR. BRANCO



AVEIRO

design Sanindusa

Referência	Descrição	€ Branco
103300	① LAVATÓRIO 55 	40,68€
	550x455x206mm / 11.5Kg / Peças p/paleta BR=40 Inclui kit de fixação. Com anel embelezador. Não compatível com coluna suspensa.	
103310	② LAVATÓRIO 60	49,46€
	595x505x200mm / 12.5Kg / Peças p/paleta BR=40 Inclui kit de fixação. Com anel embelezador.	
103320	③ LAVATÓRIO 66	56,12€
	665x535x205mm / 14.3Kg / Peças p/paleta BR=28 Inclui kit de fixação. Com anel embelezador.	
103200	④ COLUNA	39,49€
	224x195x675mm / 10.5Kg / Peças p/paleta BR=40	
103220	⑤ COLUNA SUSPENSA	39,60€
	 260x315x360mm / 7.4Kg / Peças p/paleta BR=30 Inclui kit de fixação.	

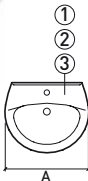
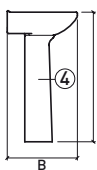
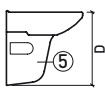
①/②/③+④	②/③+⑤				
					

	A	B	C	D	E
①	55	550	455	820	- 285
②	60	595	505	820	505 283
③	66	665	535	835	525 284

	A	B	C	D	E
②	60	495	555	152	605 168
③	66	490	550	155	600 168

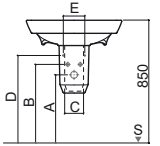

LEGENDA.

✦ PONTOS DE FIXAÇÃO ⊕ ENTRADA DE ÁGUA ⊕ SAÍDA DE ESGOTO † SOLO

P. 79 COMPONENTES / BR. BRANCO

Referência	Descrição	€ Branco
103021	① SANITA COMPACTA D/C 365x670x403mm / 18.3Kg / Peças p/paleta BR=40 Inclui kit de fixação.	73,63€
103022	② SANITA COMPACTA D/P 363x685x402mm / 19.0Kg / Peças p/paleta BR=40 Inclui kit de fixação.	73,63€
103111LM	③ TANQUE COMPACTO C/MECANISMO 410x180x408mm / 13.3Kg / Peças p/paleta BR=40 Inclui tampa. Inclui mecanismo interrompível.	97,66€
103113LM	③ TANQUE COMPACTO C/MECANISMO [EL] 410x180x408mm / 13.1Kg / Peças p/paleta BR=40 Inclui tampa. Inclui mecanismo interrompível.	97,66€
20314	TAMPO P/SANITA CLIPOFF SLOWCLOSE 2.2Kg / Caixa 05 Tampo em Duroplast com dobradiças em aço inox. Com proteção anti-bacteriana.	82,52€
20311	TAMPO P/SANITA CLIPOFF 2.2Kg / Caixa 05 Tampo em Duroplast com dobradiças em aço inox. Com proteção anti-bacteriana.	51,73€
20321	TAMPO P/SANITA 1.4Kg / Caixa 05 Tampo em Thermoplast com dobradiças em nylon.	20,48€
SANITA COMPLETA		191,77€
Sanita + Tanque com mecanismo + Tampo Thermoplast		

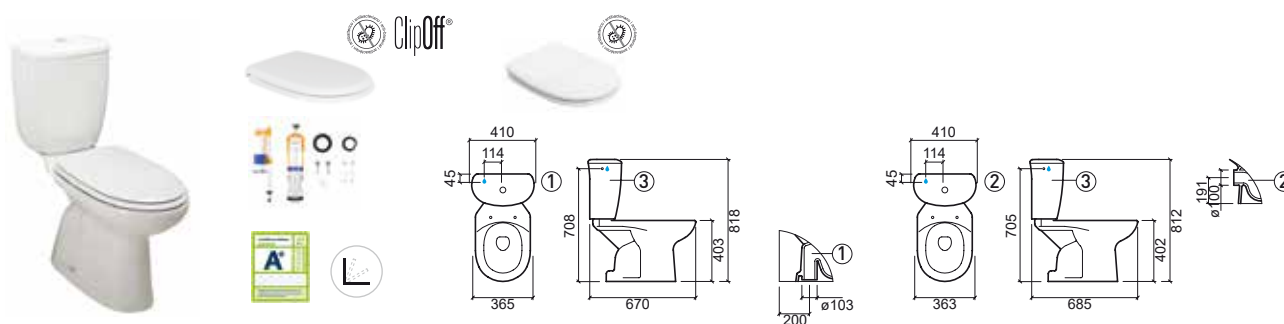

LEGENDA.

Ⓜ Antibacteriano Ⓛ Slowclose

P. 79 COMPONENTES / BR. BRANCO

AVEIRO

design Sanindusa

Referência	Descrição	€ Branco
103024	SANITA COMPACTA D/P AVEIRO CONFORT 363x680x455mm / 23.2Kg / Peças p/paleta BR=12 Inclui kit de fixação. Não inclui tanque compacto e tampo p/sanita. Compatível com o tanque compacto Aveiro E/I 10311LM1 e com o tanque compacto Aveiro E/L 103113LM e tampo p/sanita Thermoplast 20321, tampo p/sanita Duroplast 20320 e tampo p/sanita c/slowclose Duroplast 20331.	126,71€
103925	PACK AVEIRO CONFORT 41.2Kg / Peças p/paleta BR=12 Sanita Compacta D/P + Tanque Compacto com mecanismo + Tampo Thermoplast.	256,76€

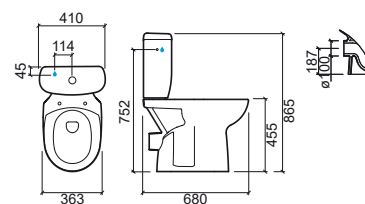

Referência	Descrição	€ Branco
103410	BIDÉ 368x565x408mm / 15.5Kg / Peças p/paleta BR=40 Inclui kit de fixação.	55,83€
20341	TAMPO P/BIDÉ 1.4Kg / Caixa 05 Tampo em Duroplast com dobradiças em aço inox. Com proteção anti-bacteriana.	41,82€

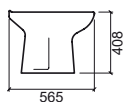
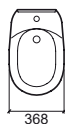

LEGENDA.

Dupla descarga Antibacteriano

P. 79 COMPONENTES / BR. BRANCO

Referência	Descrição	€ Branco
103011	SANITA SIMPLES D/C 364x597x393mm / 18.2Kg / Peças p/paleta BR=40 Inclui kit de fixação. > P. 86 SISTEMAS DE INSTALAÇÃO SANITÁRIA	59,28€
20314	TAMPO P/SANITA CLIPOFF SLOWCLOSE 2.2Kg / Caixa 05 Tampo em Duroplast com dobradiças em aço inox. Com proteção anti-bacteriana.	82,52€
20311	TAMPO P/SANITA CLIPOFF 2.2Kg / Caixa 05 Tampo em Duroplast com dobradiças em aço inox. Com proteção anti-bacteriana.	51,73€
20321	TAMPO P/SANITA 1.4Kg / Caixa 05 Tampo em Thermoplast com dobradiças em nylon.	20,48€

Referência	Descrição	€ Branco	€ Cor
103042	SANITA SUSPensa 70 360x700x345mm / 20.6Kg / Peças p/paleta BR=16 > P. 96 SISTEMAS DE INSTALAÇÃO SANITÁRIA	198,07€	
20314	TAMPO P/SANITA CLIPOFF SLOWCLOSE 2.2Kg / Caixa 05 Tampo em Duroplast com dobradiças em aço inox. Com proteção anti-bacteriana.	82,52€	
20311	TAMPO P/SANITA CLIPOFF 2.2Kg / Caixa 05 Tampo em Duroplast com dobradiças em aço inox. Com proteção anti-bacteriana.	51,73€	
20321	TAMPO P/SANITA 1.4Kg / Caixa 05 Tampo em Thermoplast com dobradiças em nylon.	20,48€	
4A03042	TUBO EXTENSOR P/SANITA AVEIRO 70 0.1Kg		11,89€

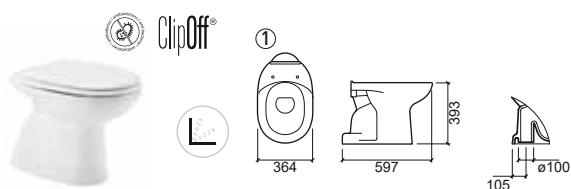

LEGENDA.

-  Antibacteriano
-  Slowclose
-  Suspensao



CETUS

design Sanindusa

Referência Descrição € Branco

110300 ① LAVATÓRIO 55 **40,98€**

559x435x199mm / 12.3Kg / Peças p/paleta BR=40
Inclui kit de fixação. Sem anel embelezador.

110310 ② LAVATÓRIO 60 **46,31€**

608x458x199mm / 16.0Kg / Peças p/paleta BR=40
Inclui kit de fixação. Sem anel embelezador.

110220 ③ COLUNA SUSPENSA **33,07€**

250x300x345mm / 8.1Kg / Peças p/paleta BR=60
Inclui kit de fixação.



①/②+③

	A	B	C	D
①	55	559	435	509
②	60	608	458	509

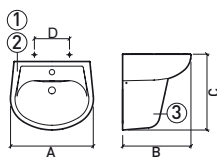

	A	B	C	D	E
①	55	520	595	165	665
②	60	515	590	165	665

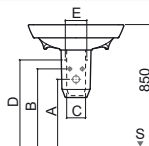

Referência Descrição € Branco

110450 BIDÊ SUSPENSO **81,32€**

365x530x370mm / 16.3Kg / Peças p/paleta BR=48
> P. 99 SISTEMAS DE INSTALAÇÃO SANITÁRIA

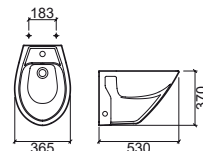

Referência Descrição € Branco

110440 BIDÊ SUSPENSO 48 **75,32€**

340x478x363mm / 15.0Kg / Peças p/paleta BR=48
> P. 99 SISTEMAS DE INSTALAÇÃO SANITÁRIA

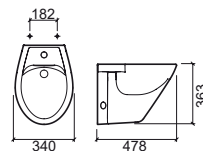

LEGENDA.

+ PONTOS DE FIXAÇÃO ⊕ ENTRADA DE ÁGUA ⊖ SAÍDA DE ESGOTO § SOLO

P. 99 COMPONENTES / BR. BRANCO

Referência	Descrição	€ Branco
110032	SANITA SUSPensa 52 370x535x375mm / 15.5Kg / Peças p/paleta BR=48 > P. 96 SISTEMAS DE INSTALAÇÃO SANITÁRIA	91,22€
21031	TAMPO P/SANITA CLIPOFF C/SLOWCLOSE 2.4Kg / Caixa 05 Tampo em Duroplast com dobradiças em aço inox. Com proteção anti-bacteriana.	62,25€
21011	TAMPO P/SANITA CLIPOFF 2.4Kg / Caixa 05 Tampo em Duroplast com dobradiças em aço inox. Com proteção anti-bacteriana.	48,41€
21051	TAMPO P/SANITA C/TAMPA C/ABERTURA 2.0Kg / Caixa 05 Tampo em Duroplast com dobradiças em aço inox. Com proteção anti-bacteriana.	64,76€
21021	TAMPO DE SANITA CLIPOFF Caixa 05 Tampo em Duroplast com dobradiças em nylon. Com proteção anti-bacteriana.	42,33€
21061	TAMPO DE SANITA CLIPOFF C/SLOWCLOSE Caixa 05 Tampo em Duroplast com dobradiças em nylon. Com proteção anti-bacteriana.	56,43€



Referência	Descrição	€ Branco
110034	SANITA SUSPensa 52 RIMFLUSH 370x529x374mm / 13.6Kg / Peças p/paleta BR=16 > P. 96 SISTEMAS DE INSTALAÇÃO SANITÁRIA	115,64€
21031	TAMPO P/SANITA CLIPOFF C/SLOWCLOSE 2.4Kg / Caixa 05 Tampo em Duroplast com dobradiças em aço inox. Com proteção anti-bacteriana.	62,25€
21011	TAMPO P/SANITA CLIPOFF 2.4Kg / Caixa 05 Tampo em Duroplast com dobradiças em aço inox. Com proteção anti-bacteriana.	48,41€
21051	TAMPO P/SANITA C/TAMPA C/ABERTURA 2.0Kg / Caixa 05 Tampo em Duroplast com dobradiças em aço inox. Com proteção anti-bacteriana.	64,76€
21021	TAMPO DE SANITA CLIPOFF Caixa 05 Tampo em Duroplast com dobradiças em nylon. Com proteção anti-bacteriana.	42,33€
21061	TAMPO DE SANITA CLIPOFF C/SLOWCLOSE Caixa 05 Tampo em Duroplast com dobradiças em nylon. Com proteção anti-bacteriana.	56,43€

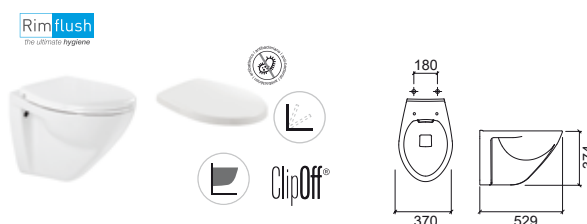

Referência	Descrição	€ Branco
110042	SANITA SUSPensa 48 350x491x366mm / 13.6Kg / Peças p/paleta BR=24 > P. 96 SISTEMAS DE INSTALAÇÃO SANITÁRIA	86,12€
21034	TAMPO P/SANITA SLOWCLOSE 2.0Kg / Caixa 05 Tampo em Duroplast com dobradiças em aço inox. Com proteção anti-bacteriana.	70,54€
21014	TAMPO P/SANITA 2.0Kg / Caixa 05 Tampo em Duroplast com dobradiças em aço inox. Com proteção anti-bacteriana.	43,34€



Referência	Descrição	€ Branco
110044	SANITA SUSPensa 48 RIMFLUSH 350x489x372mm / Peças p/paleta BR=24 > P. 96 SISTEMAS DE INSTALAÇÃO SANITÁRIA	106,92€
21034	TAMPO P/SANITA SLOWCLOSE 2.0Kg / Caixa 05 Tampo em Duroplast com dobradiças em aço inox. Com proteção anti-bacteriana.	70,54€
21014	TAMPO P/SANITA 2.0Kg / Caixa 05 Tampo em Duroplast com dobradiças em aço inox. Com proteção anti-bacteriana.	43,34€



LEGENDA.



Antibacteriano
 Slowclose
 Suspensão

P. 79 COMPONENTES / BR. BRANCO



LUXOR

design Sanindusa

Referência	Descrição	€ Branco
133926	① PACK SANITA COMPACTA D/C  33.3Kg / Peças p/paleta BR=12 Sanita Compacta D/C + Tanque Compacto com mecanismo dupla descarga + Tampo SlowClose	225,69€
133927	① PACK SANITA COMPACTA D/C  33.3Kg / Peças p/paleta BR=12 Sanita Compacta D/C + Tanque Compacto com mecanismo dupla descarga + Tampo Thermoplast	163,65€
133921	① PACK SANITA COMPACTA D/C 33.3Kg / Peças p/paleta BR=12 Sanita Compacta D/C + Tanque Compacto + Tampo Thermoplast	148,95€
133923	① PACK SANITA COMPACTA D/C [EL] 33.3Kg / Peças p/paleta BR=12 Sanita Compacta D/C + Tanque Compacto [EL] + Tampo Thermoplast	148,95€
133922	② PACK SANITA COMPACTA D/P 33.3Kg / Peças p/paleta BR=12 Sanita Compacta D/P + Tanque Compacto + Tampo Thermoplast	148,95€
133924	② PACK SANITA COMPACTA D/P [EL] 33.3Kg / Peças p/paleta BR=12 Sanita Compacta D/P + Tanque Compacto [EL] + Tampo Thermoplast	148,95€

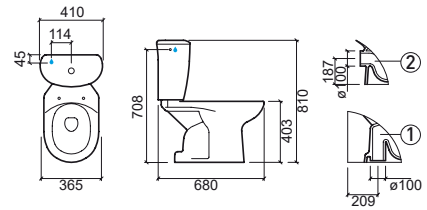

LEGENDA.

 Antibacteriano

BR. BRANCO

COMPONENTES

WCA

Referência	Descrição	€ Branco	€ Outras
2110011	FERRAGEM P/TAMPO SANITA INOX 1.1Kg		13,50€
2013900	BATENTES P/TAMPO SANITA 0.1Kg	1,42€	
11150000	SIFÃO PARA URINOL 0.2Kg		60,10€
11150030	KIT INSTALAÇÃO/FIXAÇÃO URINOL		71,18€
11150010	KIT FIXAÇÃO URINOL		10,65€
410560	EMBOQUE PARA SIFÃO DE URINOL 0.1Kg Para sifão Ref.11150000		20,00€
410560	EMBOQUE 0.1Kg		0,79€
5A110500	DIFUSOR URINOL 0.2Kg		27,21€

SANLIFE

Referência	Descrição	€ Branco	€ Outras
2401111	FERRAGEM P/TAMPO SANITA CLIPOFF 0.1Kg / Cor disponível: inox . Compatível com o tampo com slowclose, ref. 23631		14,31€
2060900	BATENTES P/TAMPO SANITA C/CLIPOFF 0.1Kg Compatível com o tampo com slowclose, ref. 23631	1,53€	
2366011	FERRAGEM P/TAMPO SLIM SANITA CLIPOFF 0.1Kg / Cor disponível: inox . Compatível com o tampo com slowclose, ref. 23661		13,96€
2360900	BATENTES P/TAMPO SLIM SANITA C/CLIPOFF 0.1Kg / Compatível com o tampo com slowclose, ref. 23661	1,99€	
2364500	BATENTES P/TAMPO BIDÉ 0.1Kg	2,71€	
2366000	CONJ. CLIPOFF C/SLOWCLOSE P/TAMPO SLIM Compatível com o tampo com slowclose, ref. 23661		19,94€
43	KIT FIXAÇÃO LAVATÓRIO PAREDE 0.1Kg		1,25€
3900	KIT FIXAÇÃO SANITA SUSPENSA 0.3Kg		17,99€
3600	KIT FIXAÇÃO BIDÉ SUSPENSO 0.3Kg		20,06€
MSKT1986	SIFÃO DE DESCARGA D/P Ø90	6,58€	
MSKT1636	SIFÃO DE DESCARGA D/C Ø90 P/SANITA C/FIX. OCULTA	10,84€	
136111SM	TANQUE COMPACTO S/MECANISMO	183,95€	
33611113	MECANISMO COMPACTO P/TANQUE 3/6L		56,78€
3601	KIT FIXAÇÃO OCULTA SANITA/BIDÉ 0.3Kg		10,52€
3A99306	KIT FIXAÇÃO TANQUE		2,82€

COMPONENTES

SANIBOLD

Referência	Descrição	€ Branco	€ Outras
2401111	FERRAGEM P/TAMPO SANITA CLIP OFF 0.1Kg / Cor disponível: inox . Compatível com tampo com e sem Slowclose.		14,31€
2376111	FERRAGEM EASYCLIP P/TAMPO SLIM 0.1Kg / Cor disponível: inox .		26,60€
2060900	BATENTES P/TAMPO SANITA 0.1Kg	1,53€	
2370900	BATENTES P/TAMPO SLIM 0.1Kg	13,30€	
2370906	BATENTES P/TAMPO SLIM 0.1Kg / Cor disponível: preto .		13,30€
2376200	CONJUNTO TRAVÕES P/TAMPO SLIM	39,89€	
2376206	CONJUNTO TRAVÕES P/TAMPO SLIM Cor disponível: preto .		39,89€
4000	KIT FIXAÇÃO SANITA SUSPensa APERTO SUPERIOR 0.3Kg		17,29€
137111SM	TANQUE COMPACTO	129,46€	
137T11	TAMPA P/TANQUE	22,15€	
33711113	MECANISMO COMPACTO P/TANQUE 3/6L		54,52€
33713113	MECANISMO COMPACTO P/TANQUE 3/6L [EL]		54,52€
3A99306	KIT FIXAÇÃO TANQUE 0.2Kg	2,82€	
MSKT1986	SIFÃO DE DESCARGA D/P Ø90	6,58€	

ADVANCE

Referência	Descrição	€ Branco	€ Outras
127111SM	TANQUE COMPACTO 365x145x450mm / 16.4Kg Inclui tampa.	179,77€	
127113SM	TANQUE COMPACTO [EL] 365x145x450mm / 16.4Kg Inclui tampa.	179,77€	
127T11	TAMPA P/TANQUE 2.6Kg Cores disponíveis: branco e preto .	22,47€	
32711113	MECANISMO COMPACTO P/TANQUE 3/6L 1.0Kg		58,18€
32713113	MECANISMO COMPACTO P/TANQUE 3/6L [EL] 1.0Kg		58,18€
MSKT1714	SIFÃO P/ SANITA D/C 0.2Kg	10,38€	
MSKT1986	SIFÃO DE DESCARGA D/P Ø90	6,58€	
2233111	FERRAGEM P/TAMPO SANITA SLOWCLOSE INOX		34,52€
2400011	FERRAGEM P/TAMPO SANITA/BIDÉ INOX (APERTO SUPERIOR)		13,54€
2060900	BATENTES P/TAMPO SANITA 0.1Kg	1,53€	
2274500	BATENTES P/TAMPO BIDÉ 0.1Kg	1,46€	
24	KIT FIXAÇÃO SANITA/BIDÉ 0.1Kg		3,70€
43	KIT FIXAÇÃO LAVATÓRIOS 0.1Kg		1,25€
20	KIT FIXAÇÃO COLUNA SUSPensa 0.1Kg		3,83€
2700	KIT FIXAÇÃO SANITA/BIDÉ SUSPENSÃO LOUÇA BRANCA 0.3Kg		13,37€
2706	KIT FIXAÇÃO SANITA/BIDÉ SUSPENSÃO LOUÇA PRETA 0.3Kg		13,37€
3A99306	KIT FIXAÇÃO TANQUE 0.2Kg	2,82€	

COMPONENTES

VINTAGE

Referência	Descrição	€ Branco	€ Outras
117111SM	TANQUE COMPACTO 353x153x417mm / 10.4Kg Inclui tampa.	154,10€	
117T11	TAMPA P/TANQUE 2.4Kg	24,71€	
31711113	MECANISMO COMPACTO P/TANQUE 3/6L 1.0Kg		53,88€
MSKT1714	SIFÃO P/SANITA D/C 0.2Kg	10,38€	
MSKT1986	SIFÃO DE DESCARGA D/P Ø90	6,58€	
2233111	FERRAGEM P/TAMPO SANITA SLOWCLOSE INOX 0.1Kg		34,52€
2400011	FERRAGEM P/TAMPO SANITA INOX 0.1Kg		13,54€
2013900	BATENTES P/TAMPO SANITA 0.1Kg	1,42€	
3A99306	KIT FIXAÇÃO TANQUE 0.2Kg		2,82€

URB.Y PLUS

Referência	Descrição	€ Branco	€ Outras
140171SM	TANQUE COMPACTO 60 372x150x433mm / 10.0Kg Inclui tampa.	88,18€	
140173SM	TANQUE COMPACTO [EL] 60 372x150x433mm / 13.3Kg Inclui tampa.	88,18€	
140T11	TAMPA P/TANQUE	20,70€	
34071113	MECANISMO COMPACTO P/TANQUE 3/6L 0.8Kg		55,73€
34073113	MECANISMO COMPACTO P/TANQUE 3/6L [EL] 0.9Kg		55,73€
MSKT1714	SIFÃO P/SANITA D/C 0.2Kg	10,38€	
MSKT1986	SIFÃO DE DESCARGA D/P Ø90	6,58€	
2401111	FERRAGEM P/TAMPO SANITA CLIPOFF 0.1Kg / Cor disponível: inox . Compatível com tampo com e sem Slowclose.		14,31€
2400200	CONJUNTO CLIPOFF P/TAMPO SANITA		3,45€
2401200	CONJUNTO CLIPOFF C/SISTEMA STANDARD P/TAMPO SANITA		4,65€
2403200	CONJUNTO CLIPOFF C/SISTEMA SLOWCLOSE P/TAMPO SANITA		12,63€
2404900	BATENTES P/TAMPO SANITA 0.1Kg	1,53€	
2060900	BATENTES P/TAMPO SANITA CLIPOFF 0.1Kg	1,53€	
2404111	FERRAGEM P/TAMPO BIDÉ INOX 0.2Kg		12,56€
2404500	BATENTES P/TAMPO BIDÉ 0.1Kg	1,53€	
23	KIT FIXAÇÃO SANITA/BIDÉ 0.1Kg		3,70€
3A99306	KIT FIXAÇÃO TANQUE 0.2Kg		2,82€

COMPONENTES

URB.Y

Referência	Descrição	€ Branco	€ Outras	Referência	Descrição	€ Outras
140111SM	TANQUE COMPACTO 377x170x440mm / 15.0Kg Inclui tampa.	88,18€		24	KIT FIXAÇÃO SANITA/BIDÉ 0.1Kg	3,70€
140113SM	TANQUE COMPACTO [EL] 377x170x440mm / 15.9Kg Inclui tampa.	88,18€		21	KIT FIXAÇÃO COLUNA SUSPENSA 0.1Kg	4,79€
140171SM	TANQUE COMPACTO SANITA 60 372x150x433mm / 10.0Kg Inclui tampa.	88,18€		4000	KIT FIXAÇÃO SANITA SUSPENSA APERTO SUPERIOR 0.3Kg	17,29€
140173SM	TANQUE COMPACTO [EL] SANITA 60 372x150x433mm / 13.3Kg Inclui tampa.	88,18€		5200	KIT FIXAÇÃO SANITA SUSPENSA URB.Y 52 APERTO P/FUROS 0.3Kg	18,76€
140T11	TAMPA P/TANQUE P/ SANITA 65	20,70€		3600	KIT FIXAÇÃO BIDÉ SUSPENSO URB.Y 48/52 APERTO INFERIOR 0.3Kg	20,06€
140T71	TAMPA P/TANQUE P/ SANITA 60	20,70€		2700	KIT FIXAÇÃO SANITA/BIDÉ SUSPENSO URB.Y 48/52 APERTO LATERAL	13,37€
34011113	MECANISMO COMPACTO P/TANQUE 3/6L SANITA 65 0.8Kg		55,73€	3A99306	KIT FIXAÇÃO TANQUE	2,82€
34013113	MECANISMO COMPACTO P/TANQUE 3/6L [EL] SANITA 65 1.0Kg		55,73€	2233111	FERRAGEM P/TAMPO C/SLOWCLOSE SEM CLIPOFF	34,52€
34071113	MECANISMO COMPACTO P/TANQUE 3/6L SANITA 60 0.8Kg		55,73€	2400011	FERRAGEM P/TAMPO SEM CLIPOFF	13,54€
34073113	MECANISMO COMPACTO P/TANQUE 3/6L [EL] SANITA 60 0.9Kg		55,73€	2400200	CONJUNTO CLIPOFF P/TAMPO SANITA	3,45€
MSKT1714	SIFÃO P/SANITA D/C 0.2Kg	10,38€		2401200	CONJUNTO CLIPOFF C/SISTEMA STANDARD P/TAMPO SANITA	4,65€
MSKT1986	SIFÃO DE DESCARGA D/P Ø90	6,58€		2403200	CONJUNTO CLIPOFF C/SISTEMA SLOWCLOSE P/TAMPO SANITA	12,63€
2401111	FERRAGEM P/TAMPO SANITA CLIPOFF 0.1Kg / Cor disponível: inox . Compatível com tampo com e sem Slowclose.		14,31€			
2404900	BATENTES P/TAMPO SANITA 0.1Kg	1,53€				
2060900	BATENTES P/TAMPO SANITA CLIPOFF 0.1Kg	1,53€				
2404111	FERRAGEM P/TAMPO BIDÉ INOX 0.2Kg		12,56€			
2404500	BATENTES P/TAMPO BIDÉ 0.1Kg	1,53€				

COMPONENTES

LOOK

Referência	Descrição	€ Branco	€ Outras
134111SM	TANQUE COMPACTO ☞ 362x140x410mm / 10.4Kg Inclui tampa.	79,70€	
134113SM	TANQUE COMPACTO [EL] ☞ 362x140x410mm / 10.4Kg Inclui tampa.	79,70€	
134T11	TAMPA P/TANQUE 1.5Kg	14,51€	
33411113	MECANISMO COMPACTO P/TANQUE 3/6L 1.0Kg	52,98€	
33413113	MECANISMO COMPACTO P/TANQUE 3/6L [EL] 1.0Kg	52,98€	
MSKT1714	SIFÃO P/SANITA D/C 0.2Kg	10,38€	
MSKT1986	SIFÃO DE DESCARGA D/P Ø90	6,58€	
2401111	FERRAGEM P/TAMPO SANITA CLIPOFF (COM E SEM SLOWCLOSE) 1.0Kg / Cor disponível: inox .	14,31€	
2346111	FERRAGEM REGULÁVEL EASYCLIP P/TAMPO SLIM 1.0Kg / Cor disponível: inox .	23,93€	
2346200	CONJUNTO TRAVÕES P/TAMPO SLIM 1.0Kg	37,22€	
2060900	BATENTES P/TAMPO SANITA 0.1Kg	1,53€	
2340900	BATENTES P/TAMPO SLIM 0.1Kg	11,30€	
2344111	FERRAGEM P/TAMPO BIDÉ 0.1Kg	15,08€	
2274500	BATENTES P/TAMPO BIDÉ 0.1Kg	1,46€	
24	KIT FIXAÇÃO SANITA/BIDÉ 0.1Kg	3,70€	
43	KIT FIXAÇÃO LAVATÓRIO 0.1Kg	1,25€	
20	KIT FIXAÇÃO COLUNA SUSPensa 0.1Kg	3,83€	
3A99306	KIT FIXAÇÃO TANQUE 0.2Kg	2,82€	
4000	KIT FIXAÇÃO SANITA SUSPensa RIMFLUSH 0.3Kg	17,29€	
3600	KIT FIXAÇÃO BIDÉ SUSPensa APERTO INFERIOR	20,06€	

WINNER

Referência	Descrição	€ Branco	€ Outras
142111SM	TANQUE COMPACTO ☞ 365x146x415mm / 13.5Kg Inclui tampa.	65,49€	
142113SM	TANQUE COMPACTO [EL] ☞ 365x146x415mm / 13.5Kg Inclui tampa.	65,49€	
34211113	MECANISMO COMPACTO P/TANQUE 3/4,5L 0.5Kg		39,30€
34213113	MECANISMO COMPACTO P/TANQUE 3/4,5L [EL] 0.5Kg		39,30€
24	KIT FIXAÇÃO SANITA/BIDÉ 0.1Kg		3,70€
2340900	BATENTES P/TAMPO SLIM 0.1Kg	11,30€	
2346200	CONJUNTO TRAVÕES P/TAMPO SLIM 1.0Kg	37,22€	
2376111	FERRAGEM EASYCLIP P/TAMPO SLIM 0.1Kg / Cor disponível: inox .		26,60€
340011	PULSADOR		7,30€
3A42302	VÁLVULA D/D P/MECANISMO WINNER 0.4Kg		26,49€

COMPONENTES

PROGET CONFORT

Referência	Descrição	€ Branco	€ Outras
130111SM	TANQUE COMPACTO 370x180x364mm / 13.8Kg Inclui tampa.	55,28€	
130113SM	TANQUE COMPACTO [EL] 370x180x364mm / 13.8Kg Inclui tampa.	55,28€	
33011113	MECANISMO COMPACTO P/TANQUE 3/6L 0.8Kg	55,52€	
33013113	MECANISMO COMPACTO P/TANQUE 3/6L [EL] 0.8Kg	55,52€	
MSKT1714	SIFÃO P/SANITA D/C 0.2Kg	10,38€	
MSKT1986	SIFÃO DE DESCARGA D/P Ø90	6,58€	
2140011	FERRAGEM P/TAMPO SANITA INOX 0.3Kg	17,37€	
2404900	BATENTES P/TAMPO SANITA 0.1Kg	1,53€	
2144111	FERRAGEM P/TAMPO BIDÉ INOX 0.3Kg	15,41€	
2404500	BATENTES P/TAMPO BIDÉ 0.1Kg	1,53€	
24	KIT FIXAÇÃO SANITA/BIDÉ 0.1Kg	3,70€	
3A99306	KIT FIXAÇÃO TANQUE 0.2Kg	2,82€	

EASY

Referência	Descrição	€ Branco	€ Outras
131111SM	TANQUE COMPACTO 313x147x375mm / 9.7Kg Inclui tampa.	57,82€	
131113SM	TANQUE COMPACTO [EL] 313x147x375mm / 9.7Kg Inclui tampa.	57,82€	
131T11	TAMPA P/TANQUE SANITA	14,07€	
33111113	MECANISMO COMPACTO P/TANQUE 3/6L 0.9Kg	44,01€	
33113113	MECANISMO COMPACTO P/TANQUE 3/6L [EL] 0.9Kg	44,01€	
33141113	MECANISMO COMPACTO P/TANQUE 4.5/3L	44,01€	
33143113	MECANISMO COMPACTO P/TANQUE 4.5/3L [EL]	44,01€	
2313111	FERRAGEM P/TAMPO SANITA SLOWCLOSE INOX 0.2Kg	29,10€	
2400011	FERRAGEM P/TAMPO SANITA/BIDÉ INOX (APERTO SUPERIOR) 0.2Kg	13,54€	
23121000	FERRAGEM P/TAMPO SANITA INOX/NYLON (TAMPO THERMOPLAST) 0.1Kg	7,78€	
2314111	FERRAGEM P/TAMPO BIDÉ INOX 0.1Kg	6,23€	
2060900	BATENTES P/TAMPO SANITA (TAMPO DUROPLAST) 0.1Kg	1,53€	
2314900	BATENTES P/TAMPO SANITA (TAMPO THERMOPLAST) 0.1Kg	1,76€	
24	KIT FIXAÇÃO SANITA/BIDÉ 0.1Kg	3,70€	
400	KIT DE FIXAÇÃO SANITA RIMFLUSH E BIDE ABERTO 0.1Kg /	1,31€	
43	KIT FIXAÇÃO LAVATÓRIO 0.1Kg	1,25€	
20	KIT FIXAÇÃO COLUNA SUSPENSA 0.1Kg	3,83€	
3A99306	KIT FIXAÇÃO TANQUE 0.2Kg	2,82€	
MSKT1986	SIFÃO DE DESCARGA D/P Ø90	6,58€	

AVEIRO

Referência	Descrição	€ Branco	€ Outras
103111SM	TANQUE COMPACTO 410x210x400mm / 13.3Kg Inclui tampa.	55,77€	
103113SM	TANQUE COMPACTO [EL] 410x210x400mm / 13.3Kg Inclui tampa.	55,77€	
103T11	TAMPA P/TANQUE SANITA 2.7Kg	13,61€	
30311113	MECANISMO COMPACTO P/TANQUE 0.9Kg	33,68€	
30313113	MECANISMO COMPACTO P/TANQUE [EL] 0.9Kg	33,68€	
103112	TANQUE SIMPLES 410x400x120mm / 13.3Kg	55,77€	
103114	TANQUE SIMPLES [EL] 410x400x120mm / 11.9Kg	55,77€	
30312113	MECANISMO SIMPLES 0.9Kg	30,83€	
30314113	MECANISMO SIMPLES [EL] 1.0Kg	30,83€	
2033111	FERRAGEM P/TAMPO SANITA SLOWCLOSE INOX 0.2Kg	33,58€	
2032011	FERRAGEM P/TAMPO SANITA INOX 0.1Kg	11,57€	
20321000	FERRAGEM P/TAMPO SANITA INOX/NYLON (TAMPO THERMOPLAST) 0.1Kg	3,51€	
2404900	BATENTES P/TAMPO SANITA 0.1Kg	1,53€	
2034900	BATENTES P/TAMPO SANITA INOX/NYLON (TAMPO THERMOPLAST) 0.1Kg	2,05€	
2034111	FERRAGEM P/TAMPO BIDÉ INOX 1.4Kg	15,41€	
2404500	BATENTES P/TAMPO BIDÉ 0.1Kg	1,53€	
400	KIT FIXAÇÃO SANITA/BIDÉ 0.1Kg	1,31€	
20	KIT FIXAÇÃO COLUNA SUSPensa 0.1Kg	3,83€	
3A99306	KIT FIXAÇÃO TANQUE 0.2Kg	2,82€	
4A03042	TUBO EXTENSOR P/SANITA AVEIRO 70 0.1Kg	11,89€	
2031111	FERRAGEM TAMPO CLIPOFF	14,15€	

Referência	Descrição	€ Outras
2400200	CONJUNTO CLIPOFF P/TAMPO SANITA	3,45€
2403200	CONJUNTO CLIPOFF C/SISTEMA SLOWCLOSE P/TAMPO SANITA	12,63€

CETUS

Referência	Descrição	€ Branco	€ Outras
2033111	FERRAGEM P/TAMPO SANITA SLOWCLOSE INOX 0.22Kg		33,58€
2103111	FERRAGEM P/TAMPO SANITA 48 SLOWCLOSE INOX 0.02Kg		34,75€
2102011	FERRAGEM P/TAMPO SANITA 48 INOX 0.15Kg		8,58€
21021000	FERRAGEM P/TAMPO SANITA 52 CLIPOFF INOX/NYLON		4,03€
2100011	FERRAGEM P/TAMPO SANITA 52 C/TAMPA INOX (COM E SEM ABERTURA) 0.1Kg		8,16€
2060900	BATENTES P/TAMPO SANITA 48	1,53€	
2404900	BATENTES P/TAMPO SANITA 52	1,53€	
2401111	FERRAGEM P/TAMPO SANITA CLIPOFF 0.1Kg / Cor disponível: inox . Compatível com tampo com e sem Slowclose.		14,31€
20	KIT FIXAÇÃO COLUNA SUSPensa 0.1Kg		3,83€

ESTRUTURAS

Referência	Descrição	€ Branco	€ Preto
4A03	ISOLAMENTO PEDI P/SANITAS SUSPensas (5MM) 0.1Kg Acabamento em branco (4A032) e preto (4A036).	14,11€	14,11€



[4A032]



[4A036]

Referência	Descrição	€ Outras
4A033310	CURVA DE DESCARGA 90/110 0.1Kg	11,52€



Referência	Descrição	€ Outras
4A033	ADAPTADOR 110 P/CURVA DESC.90/90 0.1Kg	7,61€

CUIDADOS E LIMPEZA



BORRACHA REPARADORA

Referência Descrição € Outras

410006 BORRACHA REPARADORA PARA CERÂMICA **45,85€**



Remove pequenos riscos ou manchas nas superfícies vidradas.

NEW



SANCLEAN

Referência Descrição € Outras

10855010 ① DETERGENTE SANCLEAN DILUÍDO 750ML **5,03€**



Produto de limpeza para cerâmica.

10855020 ② DETERGENTE SANCLEAN CONCENTRADO 1L **12,23€**



Produto de limpeza para cerâmica.

①



②





Referência	Descrição	€
420	SANFIX	169,49€

☞ 580x85x780mm / 11.7Kg
Estrutura interior p/lavatório. * Medida recomendada.

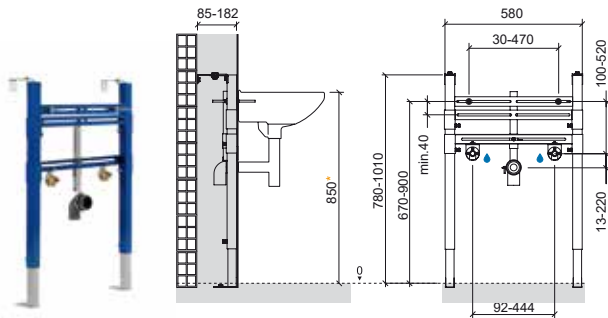

Referência	Descrição	€
429	SANFIX AUTOPORTANTE	169,49€

☞ 580x183x780mm / 11.4Kg
Estrutura interior autoportante p/lavatório. * Medida recomendada.

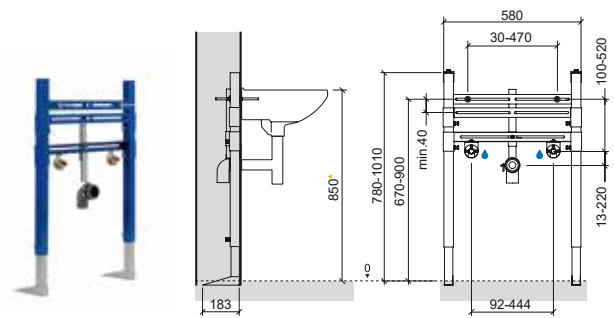

CARACTERÍSTICAS

Estrutura metálica de suporte para lavatório, com 2mm de espessura e revestimento epóxi azul (protecção anti-corrosão).
Pés de suporte com altura regulável de 0-230mm.
Regulação em profundidade: 85-182mm.
Com 4 pontos de fixação: 2 ao chão + 2 à parede.
Curva de descarga Ø50mm com emboque, regulável em altura.
2 varões roscados M8x150.
Distância dos furos de fixação do lavatório regulável de 30-470mm.
Possibilidade de instalação de lavatórios com furos de fixação desnivelados.
Liberdade para ajustar a altura de instalação do lavatório.
Fixações das entradas de água com altura e distância entre-eixos reguláveis.
Fornecido com suportes para fixação de joelhos com pater para instalações com tubo pex ou outros. Adaptadores não fornecidos.
Peso estático suportado de 1.5kN (150Kgfl).
Para lavatórios com dois furos de fixação e furo para torneira.

INSTALAÇÃO

Em paredes de alvenaria/gesso cartonado. Em parede reta.

KIT DE FIXAÇÃO

Kit de fixação da estrutura à parede e ao chão. (ref. 420)

CARACTERÍSTICAS

Estrutura metálica de suporte para lavatório, com 2mm de espessura e revestimento epóxi azul (protecção anti-corrosão).
Pés de suporte com altura regulável de 0-230mm.
Profundidade 183mm.
Com 4 pontos de fixação ao chão.
Curva de descarga Ø50mm com emboque, regulável em altura.
2 varões roscados M8x150.
Distância dos furos de fixação do lavatório regulável de 30-470mm.
Possibilidade de instalação de lavatórios com furos de fixação desnivelados.
Liberdade para ajustar a altura de instalação do lavatório.
Fixações das entradas de água com altura e distância entre-eixos reguláveis.
Fornecido com suportes para fixação de joelhos com pater para instalações com tubo pex ou outros. Adaptadores não fornecidos.
Peso estático suportado de 1.5kN (150Kgfl).
Para lavatórios com dois furos de fixação e furo para torneira.

INSTALAÇÃO

Em paredes paredes ligeiras. Em parede reta.

KIT DE FIXAÇÃO

Kit de fixação da estrutura ao chão. (ref. 429)



ESTRUTURAS / TANQUES

Sanitas Simples

Referência Descrição € Branco € Preto

41833 SANGLOSS **633,33€** **633,33€**

410x120x1005mm / 22.9Kg
Estrutura exterior p/sanita simples.

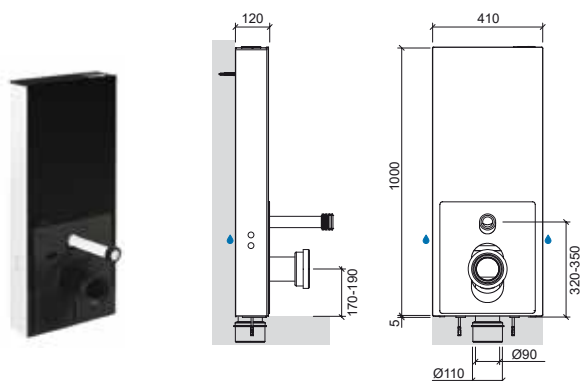

Referência Descrição €

445 TANQUE ENCASTRAR D.D. PNEUMÁTICO P/SANITA SIMPLES **158,91€**

440x160x405mm / 3.3Kg
Compatível com a placa Quadro.

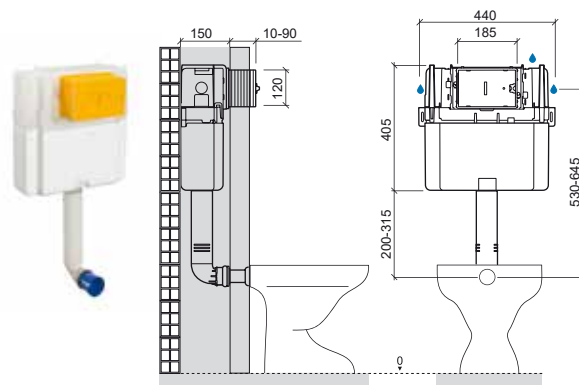

CARACTERÍSTICAS / ESTRUTURA

Estrutura metálica pré-fabricada para sanitas simples, resistente à corrosão.
Com duplo isolamento acústico e anti-condensação.
Com 4 pontos de fixação: 2 ao chão + 2 à parede.
Curva de descarga 90/90 com posição regulável e adaptador para 90/110.
Robusta.
Fácil instalação.
Sistema de fixação rápida.
Ligação à entrada de água por trás, esquerda ou direita.

CARACTERÍSTICAS / AUTOCLISMO

Autoclismo dupla descarga 3/6L* (pré-regulado de fábrica), permitindo a poupança de água e contribuindo para a proteção ambiental.
Acionamento do autoclismo superior.
Entrada de água 1/2" na posição inferior esquerda.
Torneira rápida e silenciosa, resistente às impurezas e dureza da água.
Fácil acesso ao interior para manutenção.
Tempo de enchimento 39 seg [6L a 3 bar].
***O volume de descarga pode ser regulado entre 2.5-3L / 4.5-6L em função do desempenho da sanita.**

MATERIAL

Fabricado em PPC, altamente resistente ao impacto e às baixas temperaturas.
Revestimento com vidro temperado 6mm e alumínio.
Acabamentos em cor preta ou branca.

INSTALAÇÃO

Em paredes de alvenaria.

MODO DE FUNCIONAMENTO

Válvula de descarga com acionamento mecânico.

PRESSÃO DE TRABALHO RECOMENDADA

Mínima 0.2, máxima 16 bar.

KIT DE FIXAÇÃO

Kit de fixação da estrutura ao chão e à parede.
[O kit de fixação da sanita ao chão é o aconselhado/fornecido pelo fabricante da cerâmica].

CARACTERÍSTICAS

Autoclismo dupla descarga 3.5/6L* (pré-regulado de fábrica), permitindo a poupança de água e contribuindo para a proteção ambiental.
Possibilidade de alternar a posição de acionamento do autoclismo entre superior e frontal.
Exterior revestido a esferovite.
(isolamento contra a condensação da água e diminuição do ruído no funcionamento).
Possibilidade de alternar a posição da entrada de água 1/2" entre superior direita, lateral direita ou lateral esquerda.
Torneira de bóia silenciosa, certificada segundo a norma NF na categoria Classe I.
Profundidade da parede > 150mm.
Espessura da parede frontal de revestimento de 20 a 90mm.
Poupança de espaço (largura 440mm).
Fácil instalação.
Fácil acesso ao interior para manutenção.
Rede de fibra de vidro incluída.
***O volume de descarga pode ser regulado em função do desempenho da sanita.**

MATERIAL

Fabricado em Polipropileno altamente resistente, inquebrável à temperatura ambiente.

INSTALAÇÃO

Encastrado em paredes de alvenaria.

MODO DE FUNCIONAMENTO

Válvula de descarga com acionamento pneumático.

PRESSÃO DE TRABALHO RECOMENDADA

Mínima 0.5, máxima 10 bar.

Referência Descrição €

40433 WALLFIT 110,95€

460x165x470mm / 4.8Kg
Tanque D.D. p/sanita simples. Compatível com as placas Orange, Easy, Plan, Moon e Square.

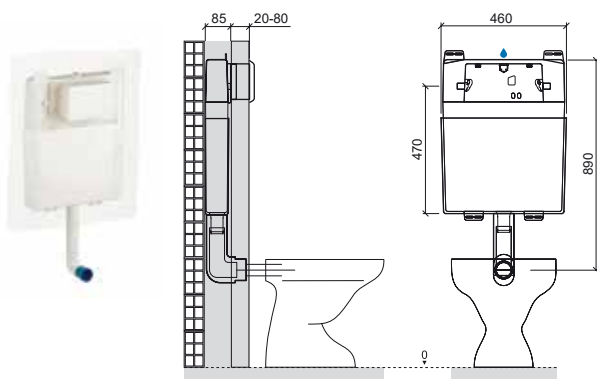

Referência Descrição €

40133 SWITCH 100,49€

510x200x456mm / 5.4Kg
Tanque D.D. p/sanita simples. Compatível com as placas Orange, Easy, Plan, Moon e Square.

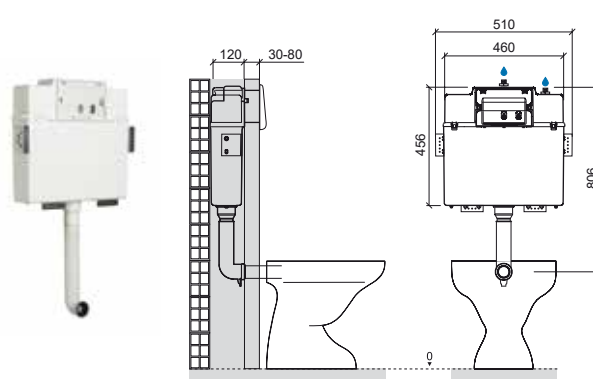

CARACTERÍSTICAS

Autoclismo dupla descarga 3/6L* (pré-regulado de fábrica), permitindo a poupança de água e contribuindo para a proteção ambiental.
Acionamento do autoclismo frontal.
Exterior revestido a esferovite (isolamento contra a condensação da água e diminuição do ruído na funcionamento).
Entrada de água 1/2" na posição superior central.
Torneira rápida e silenciosa, resistente às impurezas e dureza da água.
Profundidade da parede > 90mm.
Espessura da parede frontal de revestimento de 20 a 80mm.
Poupança de espaço (espessura de 85mm).
Fácil instalação.
Fácil acesso ao interior para manutenção.
Rede de fibra de vidro incluída.
***O volume de descarga pode ser regulado em função do desempenho da sanita.**

MATERIAL

Fabricado em ABS.

INSTALAÇÃO

Em alvenaria:
- fixo à parede
- encastrado na parede

MODO DE FUNCIONAMENTO

Válvula de descarga com acionamento mecânico.

PRESSÃO DE TRABALHO RECOMENDADA

Recomendada 1 a 5 bar.
Mínima 0,5, máxima 10 bar.

KIT DE FIXAÇÃO

Kit de fixação à parede.

CARACTERÍSTICAS

Autoclismo dupla descarga 3/6L* (pré-regulado de fábrica), permitindo a poupança de água e contribuindo para a proteção ambiental.
Acionamento do autoclismo frontal.
Interior revestido a esferovite (diminuição do ruído no funcionamento).
Possibilidade de alternar a posição de entrada de água 1/2" entre superior direita ou superior central.
Torneira rápida e silenciosa, resistente às impurezas e dureza da água.
Profundidade da parede > 120mm.
Espessura da parede frontal de revestimento de 20 a 80mm.
Fácil instalação.
Fácil acesso ao interior para manutenção.
Rede de fibra de vidro incluída.
***O volume de descarga pode ser regulado em função do desempenho da sanita.**

MATERIAL

Fabricado em ABS.

INSTALAÇÃO

Em paredes de alvenaria fixo à parede ou encastrado na parede.

MODO DE FUNCIONAMENTO

Válvula de descarga com acionamento mecânico.

PRESSÃO DE TRABALHO RECOMENDADA

Recomendada 1 a 5 bar.
Mínima 0,5, máxima 10 bar.

KIT DE FIXAÇÃO

Kit de fixação à parede.

TANQUES

Sanitas Simples

Referência Descrição € Branco

40562 REPLAY **49,39€**

425x145x400mm / 2.6Kg
Tanque exterior D.D. p/sanita simples.

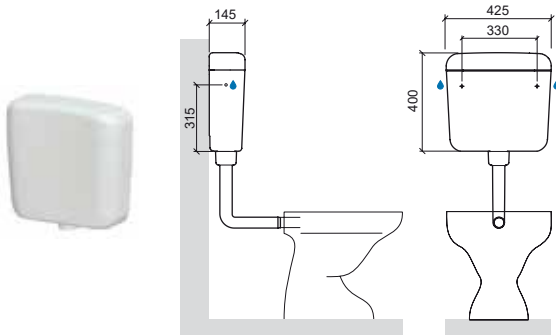

Referência Descrição € Branco

40561 SIMPLE **45,14€**

425x145x400mm / 2.5Kg
Tanque exterior p/sanita simples.

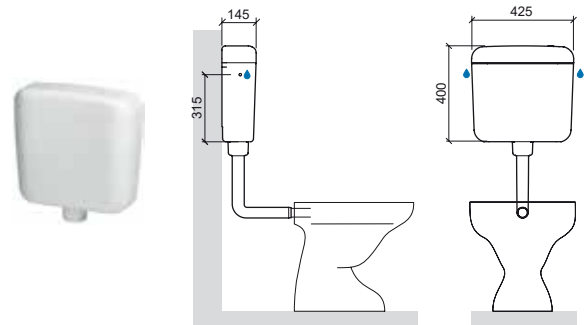

CARACTERÍSTICAS

Autoclismo dupla descarga 3.5/6L* [pré-regulado de fábrica], permitindo a poupança de água e contribuindo para a proteção ambiental. Possibilidade de regulação a 4.5/9L. Acionamento do autoclismo superior. Interior revestido a esferovite (diminuição do ruído no funcionamento). Possibilidade de alternar a posição da entrada de água 3/8" entre anterior central, lateral direita ou lateral esquerda. Torneira rápida e silenciosa, resistente às impurezas e dureza da água. Fácil instalação. Fácil acesso ao interior para manutenção. Torneira de corte e flexível não incluídos. ***O volume de descarga pode ser regulado em função do desempenho da sanita.**

MATERIAL

Fabricado em ABS com estabilizador de luz ultravioleta (anti-UV) para prevenir a mudança de cor do autoclismo.

INSTALAÇÃO

Fixo à parede para instalação baixa.

MODO DE FUNCIONAMENTO

Válvula de descarga com acionamento mecânico.

KIT DE FIXAÇÃO

Kit de fixação à parede.

CARACTERÍSTICAS

Autoclismo de descarga simples interrompível permitindo a poupança de água e contribuindo para a proteção ambiental. Pré-regulado de fábrica a 9L*. Possibilidade de regulação entre 6L e 9L. Acionamento do autoclismo superior. Interior revestido a esferovite (diminuição do ruído no funcionamento). Possibilidade de alternar a posição da entrada de água 3/8" entre anterior central, lateral direita ou lateral esquerda. Torneira rápida e silenciosa, resistente às impurezas e dureza da água. Fácil instalação. Fácil acesso ao interior para manutenção. Torneira de corte e flexível não incluídos. ***O volume de descarga pode ser regulado em função do desempenho da sanita.**

MATERIAL

Fabricado em ABS.

INSTALAÇÃO

Fixo à parede, para instalação baixa ou alta (para instalação alta é necessário o kit 4A0561).

MODO DE FUNCIONAMENTO

Válvula de descarga com acionamento mecânico.

KIT DE FIXAÇÃO

Kit de fixação à parede.

TANQUES

Sanitas Simples

Referência Descrição € Branco

40261 BASIC 37,41€

435x140x342mm / 2.4Kg
Tanque exterior p/sanita simples.

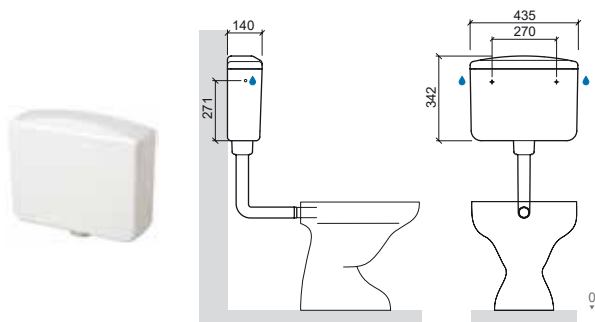

ESTRUTURAS

Sanitas Suspensas

Referência Descrição € Branco

432 SUPORTE DE FIXAÇÃO PARA SANITA SUSPENSÁ SEM TANQUE 135,94€

500x120x404mm / 7.0Kg
Compatível com fluxómetros interiores e placa Plan electrónica.

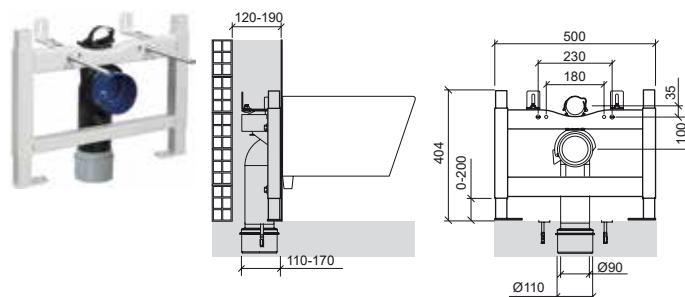

CARACTERÍSTICAS

Autoclismo de descarga simples interrompível, permitindo a poupança de água e contribuindo para a proteção ambiental. Pré-regulado de fábrica a 7L*. Possibilidade de regulação entre 5L e 7L. Acionamento do autoclismo superior. Interior revestido a esferovite (diminuição do ruído no funcionamento). Possibilidade de alternar a posição da entrada de água 3/8" entre anterior central, lateral direita ou lateral esquerda. Torneira rápida e silenciosa, resistente às impurezas e dureza da água. Fácil instalação. Fácil acesso ao interior para manutenção. Torneira de corte e flexível não incluídos. ***O volume de descarga pode ser regulado em função do desempenho da sanita.**

MATERIAL

Fabricado em PS.

INSTALAÇÃO

Fixo à parede, para instalação baixa ou alta (para instalação alta é necessário o kit 4A0561).

MODO DE FUNCIONAMENTO

Válvula de descarga com acionamento mecânico.

KIT DE FIXAÇÃO

Kit de fixação à parede.

CARACTERÍSTICAS

Estrutura pré-fabricada de suporte para sanitas suspensas, resistentes à corrosão. Pés de suporte com altura regulável de 0 a 200mm. Regulação em profundidade: 120 a 190mm. Com 4 pontos de fixação: 2 ao chão + 2 à parede. Curva de descarga 90/90 com posição regulável e adaptador para 90/110. Robusta. Fácil instalação. Sistema de fixação rápido. Peso estático suportado de 4.0kN [400Kgfl].

INSTALAÇÃO

Em paredes de alvenaria, alvenaria/gesso cartonado ou calha técnica/paredes ligeiras em parede reta. Implica montagem de sistema de descarga independente (fluxómetro ou placa electrónica).

KIT DE FIXAÇÃO

Kit de fixação da estrutura ao chão e à parede.
Kit de fixação da sanita à estrutura.

ESTRUTURAS / TANQUES

Sanitas Suspensas

Referência Descrição € Branco € Preto

41733 SANGLOSS WALL 684,23€ 684,23€

410x120x1005mm / 22.9Kg
Estrutura exterior p/sanita suspensa.

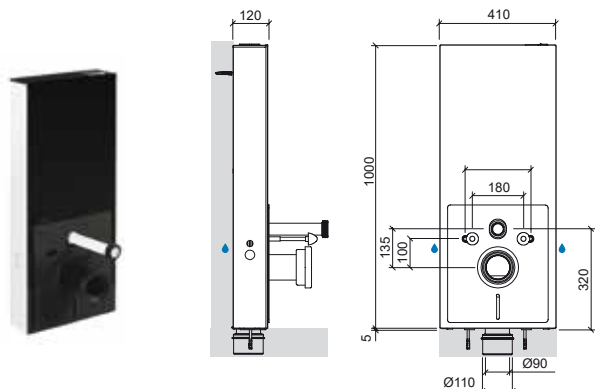

Referência Descrição €

443 SUP. TANQUE ENCASTRAR D.D. PNEUMÁTICO P/SANITA SUSPENSA 244,64€

400x210x1130mm / 12.8Kg
Compatível com a placa Quadro.

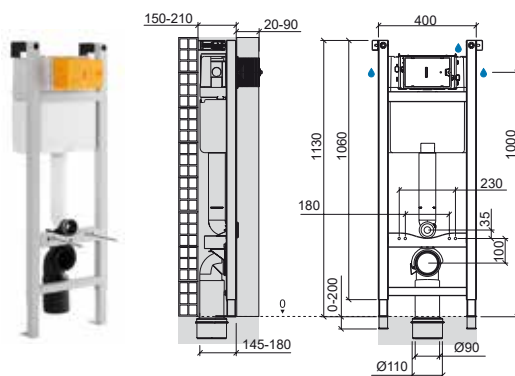

CARACTERÍSTICAS / ESTRUTURA

Estrutura metálica pré-fabricada para sanitas suspensas, resistente à corrosão. Com duplo isolamento acústico e anti-condensação. Com 4 pontos de fixação: 2 ao chão + 2 à parede. Curva de descarga 90/90 com posição regulável e adaptador para 90/110. Robusta. Fácil instalação. Sistema de fixação rápida. Ligação à entrada de água por trás, esquerda ou direita. Peso estático suportado de 4.0kN (400Kgf).

CARACTERÍSTICAS / AUTOCLISMO

Autoclismo dupla descarga 3/6L* (pré-regulado de fábrica), permitindo a poupança de água e contribuindo para a proteção ambiental. Acionamento do autoclismo superior. Entrada de água 1/2" na posição inferior esquerda. Torneira rápida e silenciosa, resistente às impurezas e dureza da água. Fácil acesso ao interior para manutenção. Tempo de enchimento 39 seg [6L a 3 bar].
***O volume de descarga pode ser regulado entre 2.5-3L / 4.5-6L em função do desempenho da sanita.**

MATERIAL

Fabricado em PPC, altamente resistente ao impacto e às baixas temperaturas. Revestimento com vidro temperado 6mm e alumínio. Acabamentos em cor preta ou branca.

INSTALAÇÃO

Em paredes de alvenaria.

MODO DE FUNCIONAMENTO

Válvula de descarga com acionamento mecânico.

PRESSÃO DE TRABALHO RECOMENDADA

Mínima 0,2, máxima 16 bar.

KIT DE FIXAÇÃO

Kit de fixação da estrutura ao chão e à parede.
Kit de fixação da sanita à estrutura.

CARACTERÍSTICAS / ESTRUTURA

Estrutura metálica pré-fabricada de suporte para sanitas suspensas, resistente à corrosão. Pés de suporte com altura regulável de 0-200mm. Regulação em profundidade: 150-210mm. Com 4 pontos de fixação: 2 ao chão + 2 à parede. Espessura da parede frontal de revestimento de 20 a 90mm. Curva de descarga 90/110 com posição regulável. Robusta. Fácil instalação. Sistema de fixação rápida. Peso estático suportado de 4.0kN (400Kgf).

CARACTERÍSTICAS / AUTOCLISMO

Autoclismo dupla descarga 3.5/6L* (pré-regulado de fábrica), permitindo a poupança de água e contribuindo para a proteção ambiental. Possibilidade de alternar a posição de acionamento do autoclismo entre superior e frontal. Exterior revestido a esferovite (isolamento contra a condensação da água e diminuição do ruído no funcionamento). Possibilidade de alternar a posição da entrada de água 1/2" entre superior direita, lateral direita ou lateral esquerda. Torneira de bóia silenciosa, certificada segundo a norma NF na categoria Classe I. Fácil acesso ao interior para manutenção. Fabricado em Polipropileno altamente resistente, inquebrável à temperatura ambiente.
***O volume de descarga pode ser regulado em função do desempenho da sanita.**

INSTALAÇÃO

Encastrado em paredes de alvenaria, alvenaria/gesso cartonado ou calha técnica/ paredes ligeiras. Em parede reta.

MODO DE FUNCIONAMENTO

Pneumático.

PRESSÃO DE TRABALHO RECOMENDADA

Mínima 0,5, máxima 10 bar.

KIT DE FIXAÇÃO

Kit de fixação da estrutura ao chão e à parede.
Kit de fixação da sanita à estrutura.

ESTRUTURAS / TANQUES

Sanitas Suspensas

Referência Descrição €

449 SUP. TANQUE ENC. AUTOPORTANTE D.D. P/SANITA SUSPensa P/PAREDES LIGEIRAS **309,38€**

400x180x1130mm / 15.6Kg
Compatível com a placa Quadro.

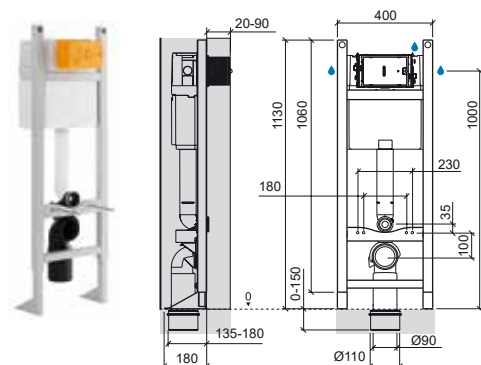

Referência Descrição €

453 SUP. BAIXO C/TANQUE ENC. D.D. P/SANITA SUSPensa **271,96€**

400x150x820mm / 13.0Kg
Compatível com a placa Quadro.

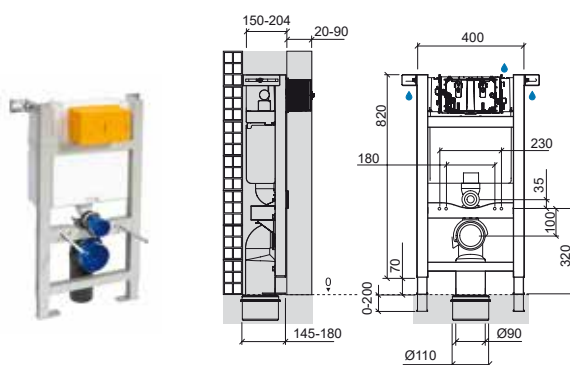

CARACTERÍSTICAS / ESTRUTURA

Estrutura metálica pré-fabricada de suporte para sanitas suspensas, resistente à corrosão.

Pés de suporte com altura regulável de 0-150mm.

Profundidade da parede > 180mm.

Com 4 pontos de fixação ao chão.

Espessura da parede frontal de revestimento de 20 a 90mm.

Curva de descarga 90/110 com posição regulável.

Robusta.

Fácil instalação.

Sistema de fixação rápida.

Peso estático suportado de 4.0kN (400Kgf).

CARACTERÍSTICAS / AUTOCLISMO

Autoclismo dupla descarga 3.5/6L* (pré-regulado de fábrica), permitindo a poupança de água e contribuindo para a proteção ambiental.

Possibilidade de alternar a posição de acionamento do autoclismo entre superior e frontal.

Exterior revestido a esferovite (isolamento contra a condensação da água e diminuição do ruído no funcionamento).

Possibilidade de alternar a posição da entrada de água 1/2" entre superior direita, lateral direita ou lateral esquerda.

Torneira de bóia silenciosa, certificada segundo a norma NF na categoria Classe I.

Fácil acesso ao interior para manutenção.

Fabricado em Polipropileno altamente resistente, inquebrável à temperatura ambiente.

***O volume de descarga pode ser regulado em função do desempenho da sanita.**

INSTALAÇÃO

Encastrado em paredes de alvenaria/gesso cartonado ou paredes ligeiras.

Em parede reta.

MODO FUNCIONAMENTO

Válvula de descarga com acionamento pneumático.

PRESSÃO DE TRABALHO RECOMENDADA

Mínima 0.5, máxima 10 bar.

KIT DE FIXAÇÃO

Kit de fixação da estrutura ao chão.

Kit de fixação da sanita à estrutura.

CARACTERÍSTICAS / ESTRUTURA

Estrutura metálica pré-fabricada de suporte para sanitas suspensas, resistente à corrosão.

Pés de suporte com altura regulável de 0-70mm.

Regulação em profundidade: 150-204mm.

Com 4 pontos de fixação: 2 ao chão + 2 à parede.

Espessura da parede frontal de revestimento de 20 a 90mm.

Curva de descarga 90/110 com posição regulável.

Robusta.

Compacta.

Fácil instalação.

Sistema de fixação rápida.

Peso estático suportado de 4.0kN (400Kgf).

CARACTERÍSTICAS / AUTOCLISMO

Autoclismo dupla descarga 3.5/6L* (pré-regulado de fábrica), permitindo a poupança de água e contribuindo para a proteção ambiental.

Possibilidade de alternar a posição de acionamento do autoclismo entre superior e frontal.

Exterior revestido a esferovite (isolamento contra a condensação da água e diminuição do ruído no funcionamento).

Possibilidade de alternar a posição da entrada de água 1/2" entre superior direita, lateral direita ou lateral esquerda.

Torneira de bóia silenciosa, certificada segundo a norma NF na categoria Classe I.

Fácil acesso ao interior para manutenção.

Fabricado em Polipropileno altamente resistente, inquebrável à temperatura ambiente.

***O volume de descarga pode ser regulado em função do desempenho da sanita.**

INSTALAÇÃO

Em paredes de alvenaria, alvenaria/gesso cartonado ou calha técnica/paredes ligeiras.

Em parede reta e em parede baixa.

MODO FUNCIONAMENTO

Válvula de descarga com acionamento pneumático.

PRESSÃO DE TRABALHO RECOMENDADA

Mínima 0.5, máxima 10 bar.

KIT DE FIXAÇÃO

Kit de fixação da estrutura ao chão e à parede.

Kit de fixação da sanita à estrutura.

ESTRUTURAS / TANQUES

Sanitas Suspensas

Referência	Descrição	€
40333	SANFIX	204,34€

- 500x120x1150mm / 13.6Kg
- Estrutura interior para sanita suspensa.
- Compatível com as placas Orange, Easy, Plan, Moon e Square.

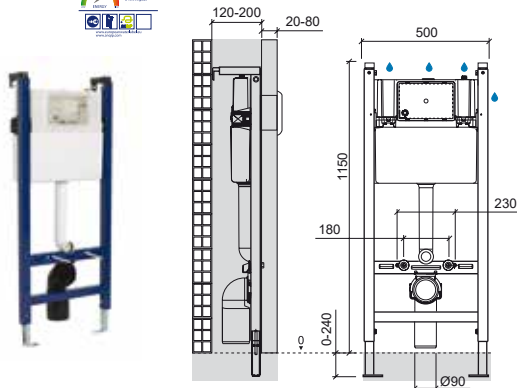
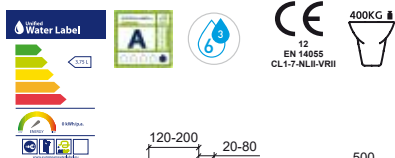

Referência	Descrição	€
40323	SANFIX P/GESSO CARTONADO	227,36€

- 500x135x1125mm / 16.6Kg
- Estrutura interior para sanita suspensa.
- Compatível com as placas Orange, Easy, Plan, Moon e Square.

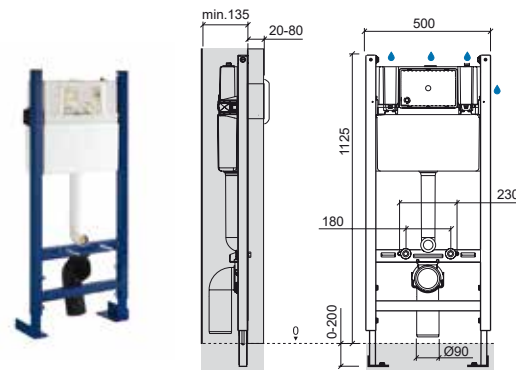

CARACTERÍSTICAS / ESTRUTURA

Estrutura metálica pré-fabricada de suporte para sanitas suspensas, resistente à corrosão.
Pés de suporte com altura regulável de 0-240mm.
Regulação em profundidade: 120-200mm.
Com 4 pontos de fixação: 2 ao chão + 2 à parede.
Espessura da parede frontal de revestimento de 20 a 80mm.
Curva de descarga 90/90 com posição regulável.
Robusta.
Fácil instalação.
Sistema de fixação rápida.
Peso estático suportado de 4.0kN (400Kgf).

CARACTERÍSTICAS / AUTOCLISMO

Autoclismo dupla descarga 3/6L* [pré-regulado de fábrica], permitindo a poupança de água e contribuindo para a proteção ambiental.
Acionamento do autoclismo frontal.
Exterior revestido a esferovite (isolamento contra a condensação da água e diminuição do ruído no funcionamento).
Possibilidade de alternar a posição da entrada de água 1/2" entre lateral direita, superior direita, superior central ou superior esquerda.
Torneira rápida e silenciosa, resistente às impurezas e dureza da água.
Fácil acesso ao interior para manutenção.
Fabricado em PE-HD.
***O volume de descarga pode ser regulado em função do desempenho da sanita.**

INSTALAÇÃO

Encastrado em paredes de alvenaria, alvenaria/gesso cartonado ou calha técnica/ paredes ligeiras. Em parede reta ou em canto.

MODO DE FUNCIONAMENTO

Válvula de descarga com acionamento mecânico.

PRESSÃO DE TRABALHO RECOMENDADA

Recomendada 1 a 5 bar.
Mínima 0.5, máxima 10 bar.

KIT DE FIXAÇÃO

Kit de fixação da estrutura à parede.
Kit de fixação da sanita à estrutura.

CARACTERÍSTICAS / ESTRUTURA

Estrutura metálica pré-fabricada de suporte para sanitas suspensas, resistente à corrosão.
Pés de suporte com altura regulável de 0-200mm.
Profundidade da parede > 135mm.
Com 8 pontos de fixação ao chão.
Espessura da parede frontal de revestimento de 20 a 80mm.
Curva de descarga 90/90 com posição regulável.
Robusta.
Fácil instalação.
Sistema de fixação rápida.
Peso estático suportado de 4.0kN (400Kgf).

CARACTERÍSTICAS / AUTOCLISMO

Autoclismo dupla descarga 3.5/6L* [pré-regulado de fábrica], permitindo a poupança de água e contribuindo para a proteção ambiental.
Acionamento do autoclismo frontal.
Exterior revestido a esferovite (isolamento contra a condensação da água e diminuição do ruído no funcionamento).
Possibilidade de alternar a posição da entrada de água 1/2" entre lateral direita, superior direita, superior central ou superior esquerda.
Torneira rápida e silenciosa, resistente às impurezas e dureza da água.
Fácil acesso ao interior para manutenção.
Fabricado em PE-HD.
***O volume de descarga pode ser regulado em função do desempenho da sanita.**

INSTALAÇÃO

Encastrado em paredes de alvenaria/gesso cartonado ou paredes ligeiras. Em parede reta.

MODO DE FUNCIONAMENTO

Válvula de descarga com acionamento mecânico.

PRESSÃO DE TRABALHO RECOMENDADA

Recomendada 1 a 5 bar.
Mínima 0.5, máxima 10 bar.

KIT DE FIXAÇÃO

Kit de fixação da estrutura ao chão.
Kit de fixação da sanita à estrutura.

ESTRUTURAS / TANQUES

Sanitas Suspensas

Referência Descrição €

40633 **SANSPLACE** **212,92€**

540x140x1150mm / 14.5Kg
Estrutura com tanque D.D. para sanita suspensa.
Compatível com as placas Orange, Easy, Plan, Moon e Square.

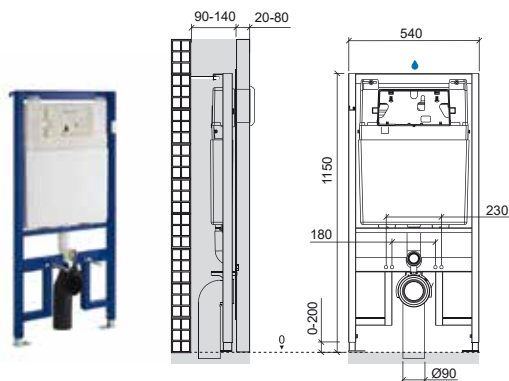

Referência Descrição €

411023 **SANDOUBLE** **338,59€**

500x490x1315mm / 29.0Kg
Estrutura dupla autoportante para sanitas suspensas.
Compatível com a placa Moove.

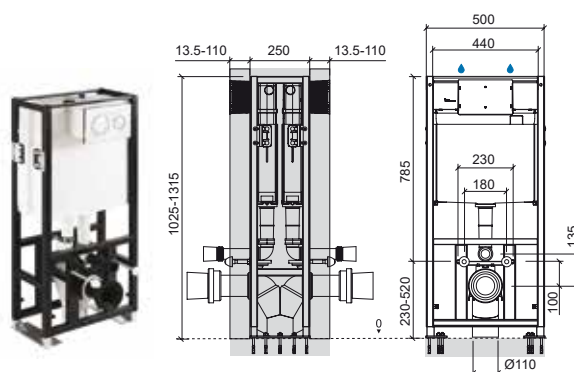

CARACTERÍSTICAS / ESTRUTURA

Estrutura metálica pré-fabricada de suporte para sanitas suspensas, resistente à corrosão.

Pés de suporte com altura regulável de 0-200mm.

Regulação em profundidade: 90-140mm.

Com 4 pontos de fixação: 2 ao chão + 2 à parede.

Espessura da parede frontal de revestimento de 20 a 80mm.

Curva de descarga 90/90 com posição regulável**.

Robusta.

Fácil instalação.

Sistema de fixação rápida.

Peso estático suportado de 4.0kN (400Kgf).

CARACTERÍSTICAS / AUTOCLISMO

Autoclismo dupla descarga 3.5/6L* (pré-regulado de fábrica), permitindo a poupança de água e contribuindo para a proteção ambiental.

Acionamento do autoclismo frontal.

Exterior revestido a esferovite (isolamento contra a condensação da água e diminuição do ruído no funcionamento).

Entrada de água 1/2" na posição superior central.

Torneira rápida e silenciosa, resistente às impurezas e dureza da água.

Fácil acesso ao interior para manutenção.

Fabricado em ABS.

***O volume de descarga pode ser regulado em função do desempenho da sanita.**

INSTALAÇÃO

Encastrado em paredes de alvenaria, alvenaria/gesso cartonado ou calha técnica/paredes ligeiras.

Em parede reta.

MODO FUNCIONAMENTO

Válvula de descarga com acionamento mecânico.

PRESSÃO DE TRABALHO RECOMENDADA

Recomendada 1 a 5 bar.

Mínima 0,5, máxima 10 bar.

KIT DE FIXAÇÃO

Kit de fixação da estrutura ao chão e à parede.

Kit de fixação da sanita à estrutura.

CARACTERÍSTICAS / ESTRUTURA

Estrutura metálica pré-fabricada de suporte para duas sanitas suspensas, resistente à corrosão.

Pés de suporte com altura regulável de 0 a 290mm.

Com 10 pontos de fixação ao chão.

Espessura da parede frontal de revestimento de 13.5 a 110mm.

Curva de descarga em Y dupla 90/110.

Robusta.

Fácil instalação.

Sistema de fixação rápida.

Peso estático suportado de 4.0kN (400Kgf).

CARACTERÍSTICAS / AUTOCLISMO

Autoclismo dupla descarga 3/6L* (pré-regulado de fábrica), permitindo a poupança de água e contribuindo para a proteção ambiental.

Acionamento do autoclismo frontal.

Exterior revestido a esferovite (isolamento contra a condensação da água e diminuição do ruído no funcionamento).

Entrada de água 1/2" na posição superior central.

Torneira rápida e silenciosa, resistente às impurezas e dureza da água.

Fácil acesso ao interior para manutenção.

Tempo de enchimento 39 seg (6L a 3 bar).

***O volume de descarga pode ser regulado entre 2.5-4.5L / 4.5-9L em função do desempenho da sanita.**

MATERIAL

Fabricado em PPC, altamente resistente ao impacto e às baixas temperaturas.

Rede de fibra de vidro incluída.

INSTALAÇÃO

Em chão de betão.

MODO FUNCIONAMENTO

Válvula de descarga com acionamento mecânico.

PRESSÃO DE TRABALHO RECOMENDADA

Mínima 0,2, máxima 16 bar.

KIT DE FIXAÇÃO

Kit de fixação da estrutura ao chão (adaptada para chão de betão).

Kit de fixação das sanitas à estrutura.

ESTRUTURAS / TANQUES

Sanitas Suspensas

Referência	Descrição	€
40533	① SANBEST	161,39€

- 530x90x750mm / 8.2Kg
- Suporte com tanque D.D. para sanita suspensa.
- Compatível com as placas Orange, Easy, Plan, Moon e Square.

4A0233	② PAR DE PÉS P/SUPORTE	20,16€
---------------	-------------------------------	---------------

- 1.0Kg

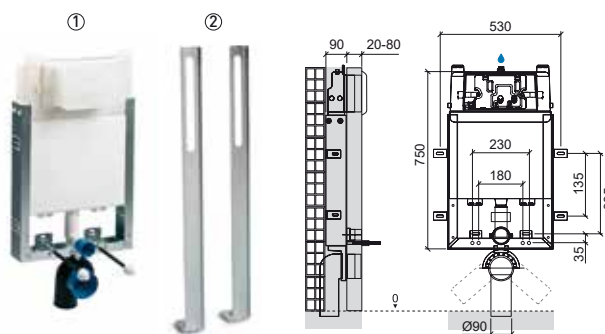

Referência	Descrição	€
41233	① SANSLIM	143,58€

- 485x195mm / 8.6Kg
- Suporte com tanque D.D. para sanita suspensa.
- Compatível com a placa To-Slim e Moove.

41933	① PACK SANSLIM	146,30€
--------------	-----------------------	----------------

- 485x195mm / 9.5Kg
- Pack suporte com tanque D.D. para sanita suspensa + Placa To-Slim.

4A0233	② PAR DE PÉS P/SUPORTE	20,16€
---------------	-------------------------------	---------------

- 1.0Kg

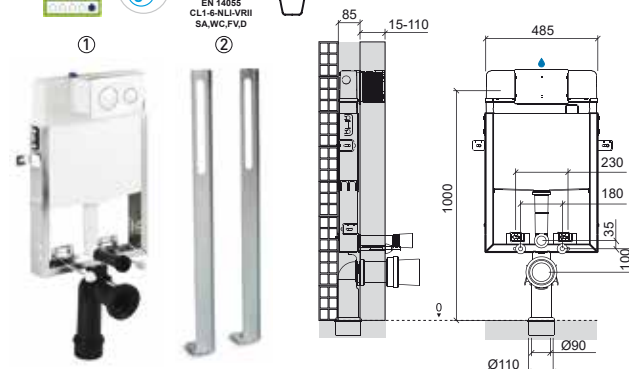

CARACTERÍSTICAS / ESTRUTURA

Estrutura metálica de suporte com perfil em U para sanitas suspensas, resistente à corrosão.

Com 4 pontos de fixação à parede.

Profundidade da parede > 90mm.

Espessura da parede frontal de revestimento de 20 a 80mm.

Curva de descarga 90/90 com posição regulável.

Robusta.

Fácil instalação.

Poupança de espaço.

Reduzidas dimensões.

Peso estático suportado de 4.0kN [400Kgfl].

CARACTERÍSTICAS / AUTOCLISMO

Autoclismo dupla descarga 3/6L* [pré-regulado de fábrica], permitindo a poupança de água e contribuindo para a proteção ambiental.

Acionamento do autoclismo frontal.

Exterior revestido a esferovite (isolamento contra a condensação da água e diminuição do ruído no funcionamento).

Entrada de água 1/2" na posição superior central.

Torneira rápida e silenciosa, resistente às impurezas e dureza da água.

Fácil acesso ao interior para manutenção.

Rede de fibra de vidro incluída.

Fabricado em ABS.

***O volume de descarga pode ser regulado em função do desempenho da sanita.**

INSTALAÇÃO

Encastrado em paredes de alvenaria, fixo à parede.

MODO DE FUNCIONAMENTO

Válvula de descarga com acionamento mecânico.

PRESSÃO DE TRABALHO RECOMENDADA

Recomendada 1 a 5 bar.

Mínima 0.5, máxima 10 bar.

KIT DE FIXAÇÃO

Kit de fixação do suporte à parede.

Kit de fixação da sanita ao suporte.

CARACTERÍSTICAS / ESTRUTURA

Estrutura metálica com perfil em U para sanitas suspensas, resistente à corrosão.

Com 4 pontos de fixação à parede.

Encastrável na profundidade de 85mm.

Espessura da parede frontal de revestimento de 15 a 110mm.

Curva de descarga 90/90 com posição regulável e adaptador para 90/110.

Robusta.

Fácil instalação.

Poupança de espaço.

Reduzidas dimensões.

Peso estático suportado de 4.0kN [400Kgfl].

CARACTERÍSTICAS / AUTOCLISMO

Autoclismo dupla descarga 3/6L* [pré-regulado de fábrica], permitindo a poupança de água e contribuindo para a proteção ambiental.

Acionamento do autoclismo frontal.

Exterior revestido a esferovite (isolamento contra a condensação da água e diminuição do ruído no funcionamento).

Entrada de água 1/2" na posição superior central.

Torneira rápida e silenciosa, resistente às impurezas e dureza da água.

Fácil acesso ao interior para manutenção.

Tempo de enchimento 39 Seg [6L a 3 bar].

***O volume de descarga pode ser regulado entre 2.5-4.5L / 4.5-9L em função do desempenho da sanita.**

MATERIAL

Fabricado em PPC, altamente resistente ao impacto e às baixas temperaturas.

Rede de fibra de vidro incluída.

INSTALAÇÃO

Em paredes de alvenaria.

MODO DE FUNCIONAMENTO

Válvula de descarga com acionamento mecânico.

PRESSÃO DE TRABALHO RECOMENDADA

Mínima 0.2, máxima 16 bar.

KIT DE FIXAÇÃO

Kit de fixação do suporte à parede.

Kit de fixação da sanita à estrutura.

Kit de fixação da placa à estrutura.

ESTRUTURAS / TANQUES

Sanitas Suspensas

Referência	Descrição	€
40233	① SANFLUSH	135,28€

- 520x200x745mm / 9.1Kg
- Suporte com tanque D.D. para sanita suspensa.
- Compatível com as placas Orange, Easy, Plan, Moon e Square.

4A0233	② PAR DE PÉS P/SUPORTE	20,16€
---------------	-------------------------------	---------------

- 1.0Kg

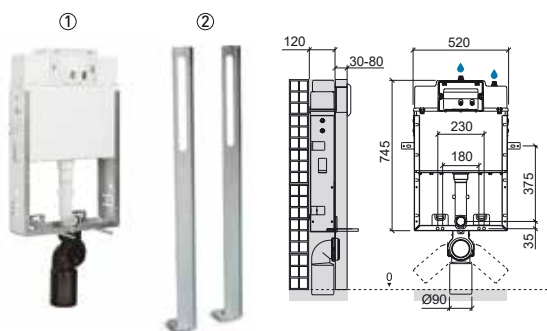

Referência	Descrição	€
5E12077	SUPORTE SIMPLES PLAN C/PLACA ELETRÓNICA D/D P/SANITA SUSPENSA C/PILHA	685,28€

- 470x250x1140mm / 18.9Kg
- Inclui placa de descarga Plan 5120771 e kit de fixação.

5E12078	SUPORTE SIMPLES PLAN C/PLACA ELETRÓNICA D/D P/SANITA SUSPENSA C/TRANSFORMADOR	700,93€
----------------	--	----------------

- 470x100x1140mm / 18.9Kg
- Inclui placa de descarga Plan 5120781 e kit de fixação.

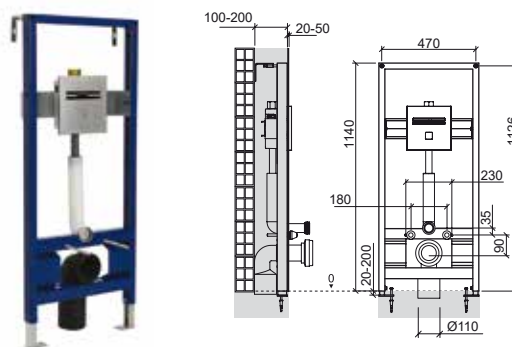

CARACTERÍSTICAS / ESTRUTURA

Estrutura metálica de suporte com perfil em U para sanitas suspensas, resistente à corrosão.

Com 4 pontos de fixação à parede.

Profundidade da parede > 120mm.

Espessura da parede frontal de revestimento de 30 a 80mm.

Curva de descarga 90/90 com posição regulável.

Robusta.

Fácil instalação.

Peso estático suportado de 4.0kN (400Kgfl).

CARACTERÍSTICAS / AUTOCLISMO

Autoclismo dupla descarga 3/6L* (pré-regulado de fábrica),

permitindo a poupança de água e contribuindo para a proteção ambiental.

Acionamento do autoclismo frontal.

Interior revestido a esferovite (diminuição do ruído no funcionamento).

Possibilidade de alternar a posição de entrada de água 1/2" entre

superior direita ou superior central.

Torneira rápida e silenciosa, resistente às impurezas e dureza da água.

Fácil acesso ao interior para manutenção.

Rede de fibra de vidro incluída.

***O volume de descarga pode ser regulado entre 2.5-4.5L / 4.5-9L em função do desempenho da sanita.**

MATERIAL

Fabricado em ABS.

INSTALAÇÃO

Encastrado em paredes de alvenaria, fixo à parede.

MODO FUNCIONAMENTO

Válvula de descarga com acionamento mecânico.

PRESSÃO DE TRABALHO RECOMENDADA

Recomendada 1 a 5 bar.

Mínima 0.5, máxima 10 bar.

KIT DE FIXAÇÃO

Kit de fixação do suporte à parede.

Kit de fixação da sanita ao suporte.

CARACTERÍSTICAS / ESTRUTURA

Estrutura metálica pré-fabricada de suporte para sanitas suspensas, resistente à corrosão.

Pés de suporte com altura regulável de 20-200mm.

Regulação em profundidade: 100-200mm.

Com 4 pontos de fixação: 2 ao chão + 2 à parede.

Espessura da parede frontal de revestimento de 20 a 50mm.

Curva de descarga 90/110 com posição regulável.

Robusta.

Fácil instalação.

Sistema de fixação rápida.

Peso estático suportado de 4.0kN (400Kgfl).

CARACTERÍSTICAS / PLACA COMANDO INCLUÍDA

Sistema de dupla descarga 3/6L* (pré-regulado de fábrica),

permitindo a poupança de água e contribuindo para a proteção ambiental.

Ativação frontal.

Alimentação por pilha 9V ou transformador 9V.

Consumo de energia 300mA.

Entrada de água G1".

Montagem fácil.

Ajuste de funções (tempo de segurança, alcance do

sensor, tempo de resposta,...) por controlo remoto.

Indicação de nível de pilha fraca.

Em Inox com acabamento cromado/ acetinado.

***O volume de descarga pode ser regulado em função do desempenho da sanita.**

INSTALAÇÃO

Em paredes de alvenaria, alvenaria/gesso cartonado ou calha técnica/paredes ligeiras.

Em parede reta.

PRESSÃO DE TRABALHO RECOMENDADA

Recomendada 1 a 8 bar.

(Para pressões superiores a 8 bar utilizar um redutor de pressão).

RAIO DE ACÇÃO

Auto-ajustável (de 300mm a 700mm).

KIT DE FIXAÇÃO

Kit de fixação do suporte à parede.

Kit de fixação da sanita ao suporte.

Kit de fixação da placa ao suporte.

COTAS DE INSTALAÇÃO

Sanitas Suspensas

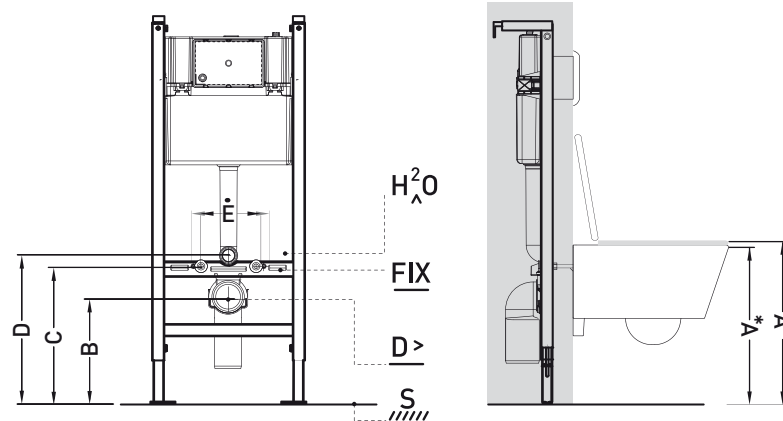

	A	B	C	D	E
CETUS 48	420	235	340	375	180
CETUS 48 Rim flush	420	224	340	362	178
CETUS 52	420	235	335	370	180
CETUS 52 Rim flush	420	225	330	360	180
URB.Y 48 Rim flush	420	230	335	365	180
URB.Y 52 Rim flush	420	240	335	375	180
WCA	420	215	315	350	230
ADVANCE	420	239	339	374	180
LOOK	420	228	332	362	180
LOOK Rim flush	420	230	325	361	180
SANIBOLD	420	233	333	365	180
SANIBOLD Rim flush	420	222	327	360	180
SANLIFE Rim flush	420	240	339	375	180
AVEIRO 70	450*	270	370	405	180
NEW WCCARE	450*	202	302	337	230

FIX FIXAÇÃO

H²O ENTRADAS DE ÁGUA

D> DESCARGA

S SOLO

LEGENDA.

COTAS DE INSTALAÇÃO

SANGLASS WALL® Sanitas Suspensas

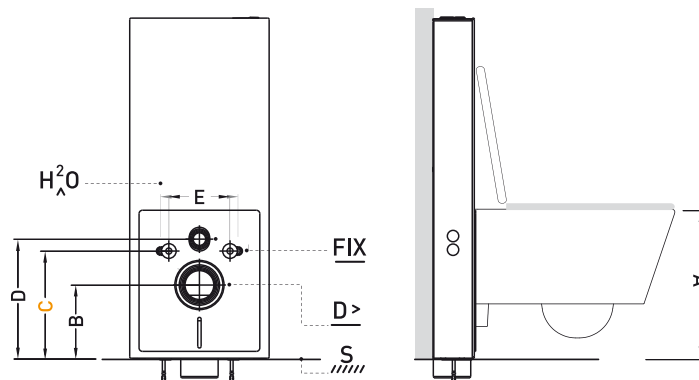

Cota mandatória

		A	B	C	D	E
URB.Y 48		400	220	320	355	180
URB.Y 48	Rimflush	405	215	320	350	180
URB.Y 52	Rimflush	405	225	320	360	180
WCA		425	220	320	355	230
ADVANCE		400	219	320	355	180
LOOK		408	216	320	350	180
LOOK	Rimflush	415	225	320	356	180
SANIBOLD		407	220	320	352	180
SANIBOLD	Rimflush	413	215	320	353	180
SANLIFE	Rimflush	400	220	320	355	180

LEGENDA.

FIX
FIXAÇÃO

H₂O
ENTRADAS DE ÁGUA

D>
DESCARGA

S
SOLO

SUportes

Bidés Suspensos

Referência	Descrição	€
430	SUPORTE DE FIXAÇÃO P/BIDÉ SUSPENSO	78,24€
	 6.0Kg	

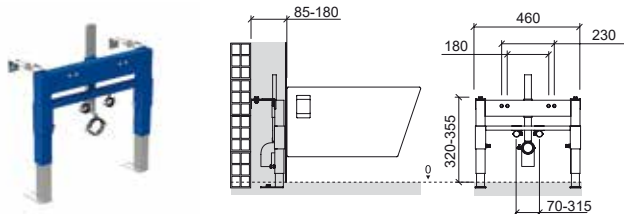

Referência	Descrição	€
439	SUPORTE DE FIXAÇÃO P/BIDÉ SUSPENSO P/PAREDES LIGEIRAS	120,08€
	 7.8Kg	

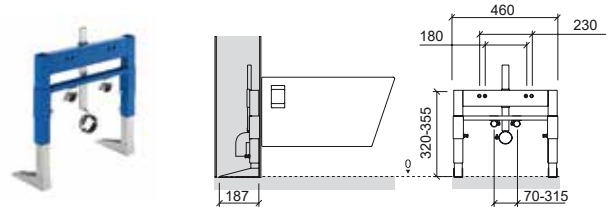

CARACTERÍSTICAS

Estrutura metálica pré-fabricada de suporte para bidés suspensos, resistente à corrosão.
 Pés de suporte com altura regulável de 0-225mm.
 Regulação em profundidade: >85mm.
 Com 4 pontos de fixação: 2 ao chão + 2 à parede.
 Curva de descarga com posição regulável.
 Fixações das entradas de água com altura e distância entre eixos reguláveis.
 Fornecido com suportes para fixação de joelhos com pater para instalações com tubo pex.
 Robusta.
 Fácil instalação.
 Poupança de espaço.
 Reduzidas dimensões.
 Sistema de fixação rápida.
 Peso estático suportado de 4.0kN (400Kgf).

INSTALAÇÃO

Em paredes de alvenaria, alvenaria/gesso cartonado ou calha técnica/paredes ligeiras.
 Em parede reta.

KIT DE FIXAÇÃO

Kit de fixação da estrutura ao chão e à parede.
 Kit de fixação do bidé à estrutura.

CARACTERÍSTICAS

Estrutura metálica pré-fabricada de suporte para bidés suspensos, resistente à corrosão.
 Pés de suporte com altura regulável de 0-225mm.
 Profundidade da parede: > 187mm.
 Com 4 pontos de fixação ao chão.
 Curva de descarga com posição regulável.
 Fixações das entradas de água com altura e distância entre eixos reguláveis.
 Fornecido com suportes para fixação de joelhos com pater para instalações com tubo pex.
 Robusta.
 Fácil instalação.
 Sistema de fixação rápida.
 Peso estático suportado de 4.0kN (400Kgf).

INSTALAÇÃO

Em paredes de alvenaria/gesso cartonado ou paredes ligeiras.
 Em parede reta.





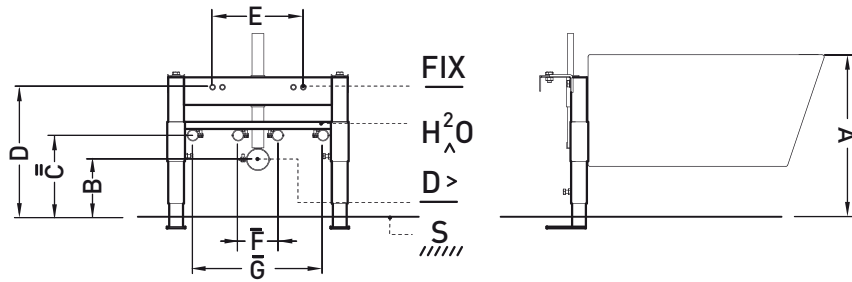

KIT DE FIXAÇÃO

Kit de fixação da estrutura ao chão.
 Kit de fixação do bidé à estrutura.

COTAS DE INSTALAÇÃO

Bidês Suspensos



	A	B	C	D	E	F	G
CETUS 48	420	115	180	326	180	100	300
CETUS 52	420	115	180	330	180	100	300
URB.Y 48	420	115	180	340	180	100	300
URB.Y 52	420	115	165	340	180	145	300
WCA	420	145	210	320	230	100	-
ADVANCE	420	194	259	354	180	100	-
LOOK	420	140	140	350	180	120	300
LOOK 	420	130	140	350	180	135	300
SANLIFE	420	145	170	345	180	150	300
SANIBOLD	420	130	130	340	180	130	300
SANIBOLD 	420	140	130	335	180	130	300
							
							

LEGENDA.

FIX

FIXAÇÃO

H²O

ENTRADAS DE ÁGUA

D>

DESCARGA

S

SOLO



FIXAÇÃO POR BAIXO

PLACAS DE DESCARGA

Referência	Descrição	€ Branco	€ Cor
------------	-----------	----------	-------

40043	SQUARE	133,38€	179,62€
--------------	---------------	----------------	----------------

 242x16x174mm / 0.6Kg
Placa para tanque encastrar D.D. Acabamento em **branco** [10] e **chromo/wengué** [73].
Compatível com: Sanfix, Sanflush, Switch, Wallfit, Sanspace e Sanbest.

40043	SQUARE	156,50€	
--------------	---------------	----------------	--

 242x15x174mm / 0.6Kg
Placa para tanque encastrar D.D. Acabamento em **chromo/vidro branco** [00].
Compatível com: Sanfix, Sanflush, Switch, Wallfit, Sanspace e Sanbest.

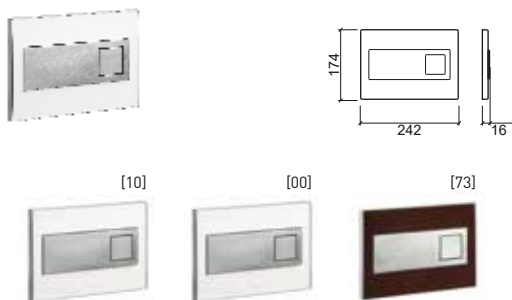

Referência	Descrição	€ Br/Cr	€ Cor
------------	-----------	---------	-------

40033	MOON	133,38€	179,62€
--------------	-------------	----------------	----------------

 242x16x174mm / 0.5Kg
Placa para tanque encastrar D.D. Acabamento em **branco** [10] e **chromo/zebrano** [89].
Compatível com: Sanfix, Sanflush, Switch, Wallfit, Sanspace e Sanbest.

40033	MOON	156,50€	
--------------	-------------	----------------	--

 242x16x174mm / 0.5Kg
Placa para tanque encastrar D.D. Acabamento em **chromo/vidro verde** [18].
Compatível com: Sanfix, Sanflush, Switch, Wallfit, Sanspace e Sanbest.

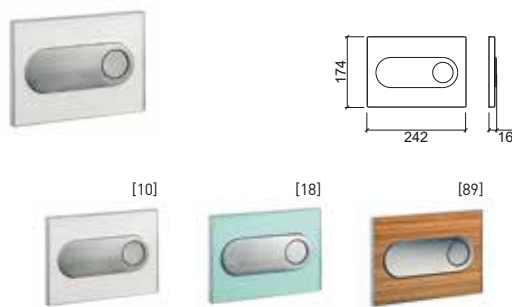

CARACTERÍSTICAS

Dupla Descarga.
Ativação frontal.
Montagem fácil sem ferramentas.

MATERIAL

Inox e Acrílico:
Para o acabamento cromado/branco.
Inox e Vidro:
Para o acabamento cromado/vidro branco.
Inox e Madeira:
Para o acabamento cromado/wengué.

ACABAMENTOS*

Cromado / Branco.
Cromado / Vidro branco.
Cromado / Wengué.

* Acabamentos personalizáveis sob consulta.

INSTALAÇÃO

Compatível c/autoclismo Switch isolado ou incorporado no suporte Sanflush.
Compatível c/autoclismo incorporado na estrutura Sanfix.
Compatível c/autoclismo Wallfit isolado ou incorporado no suporte Sanbest ou na estrutura Sanspace.

MODO DE FUNCIONAMENTO

Acionamento mecânico.

CARACTERÍSTICAS

Dupla Descarga.
Ativação frontal.
Montagem fácil sem ferramentas.

MATERIAL

Inox e Acrílico:
Para o acabamento cromado/branco.
Inox e Vidro:
Para o acabamento cromado/vidro verde.
Inox e Madeira:
Para o acabamento cromado/zebrano.

ACABAMENTOS*

Cromado / Branco.
Cromado / Vidro verde.
Cromado / Zebrano.

* Acabamentos personalizáveis sob consulta.

INSTALAÇÃO

Compatível c/autoclismo Switch isolado ou incorporado no suporte Sanflush.
Compatível c/autoclismo incorporado na estrutura Sanfix.
Compatível c/autoclismo Wallfit isolado ou incorporado no suporte Sanbest ou na estrutura Sanspace.

MODO DE FUNCIONAMENTO

Acionamento mecânico.

PLACAS DE DESCARGA

Referência	Descrição	€ Branco	€ Cor
40013	PLAN	40,71€	57,57€

255x18x170mm / 0.8Kg
Placa para tanque encastrar D.D. Acabamento em **branco** [00], **chromo** [11] e em **chromo acetinado** [13].
Compatível com: Sanfix, Sanflush, Switch, Wallfit, Sanspace e Sanbest.

4001326	PLAN	44,00€	
----------------	-------------	---------------	--

255x18x170mm / 0.6Kg
Placa para tanque encastrar D.D. Acabamento em **preto mate** [26].
Compatível com: Sanfix, Sanflush, Switch, Wallfit, Sanspace e Sanbest.



Referência	Descrição	€ Branco	€ Cor
40003	ORANGE	40,71€	59,00€

255x18x170mm / 0.8Kg
Placa para tanque encastrar D.D. Acabamento em **branco** [00], **chromo** [11] e em **chromo acetinado** [13].
Compatível com: Sanfix, Sanflush, Switch, Wallfit, Sanspace e Sanbest.

4000326	ORANGE	44,00€	
----------------	---------------	---------------	--

255x18x170mm / 0.6Kg
Placa para tanque encastrar D.D. Acabamento em **preto mate** [26].
Compatível com: Sanfix, Sanflush, Switch, Wallfit, Sanspace e Sanbest.



CARACTERÍSTICAS

Dupla Descarga.
Ativação frontal.
Montagem fácil sem ferramentas.

MATERIAL

ASA (Acrilonitrilo eStireno Acrilato):
Para o acabamento branco.
ABS (Acrilonitrilo Butadieno eStireno):
Para o acabamento cromado e cromado/acetinado.

ACABAMENTOS

Branco.
Cromado.
Cromado / Acetinado.
Preto mate.

INSTALAÇÃO

Compatível c/autoclismo Switch isolado ou incorporado no suporte Sanflush.
Compatível c/autoclismo incorporado na estrutura Sanfix.
Compatível c/autoclismo Wallfit isolado ou incorporado no suporte Sanbest ou na estrutura Sanspace.

MODO DE FUNCIONAMENTO

Acionamento mecânico.

CARACTERÍSTICAS

Dupla Descarga.
Ativação frontal.
Montagem fácil sem ferramentas.

MATERIAL

ASA (Acrilonitrilo eStireno Acrilato):
Para o acabamento branco.
ABS (Acrilonitrilo Butadieno eStireno):
Para o acabamento cromado e cromado/acetinado.

ACABAMENTOS

Branco.
Cromado.
Cromado / Acetinado.
Preto mate.

INSTALAÇÃO

Compatível c/autoclismo Switch isolado ou incorporado no suporte Sanflush.
Compatível c/autoclismo incorporado na estrutura Sanfix.
Compatível c/autoclismo Wallfit isolado ou incorporado no suporte Sanbest ou na estrutura Sanspace.

MODO DE FUNCIONAMENTO

Acionamento mecânico.

PLACAS DE DESCARGA

Referência	Descrição	€ Branco	€ Cor
40023	EASY	36,69€	39,40€

- 255x18x170mm / 0.8Kg
- Placa para tanque encastrar D.D. Acabamento em **branco** [00], **chromo** [11] e em **chromo acetinado** [13].
- Compatível com: Sanfix, Sanflush, Switch, Wallfit, Sanspace e Sanbest.

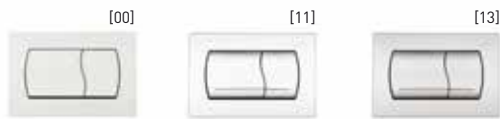

CARACTERÍSTICAS

Dupla Descarga.
Ativação frontal.
Montagem fácil sem ferramentas.

MATERIAL

ASA (Acrilonitrilo eStireno Acrilato):
Para o acabamento branco.
ABS (Acrilonitrilo Butadieno eStireno):
Para o acabamento cromado e cromado/acetinado.

ACABAMENTOS

Branco.
Cromado.
Cromado / Acetinado.

INSTALAÇÃO

Compatível c/autoclismo Switch isolado ou incorporado no suporte Sanflush.
Compatível c/autoclismo incorporado na estrutura Sanfix.
Compatível c/autoclismo Wallfit isolado ou incorporado no suporte Sanbest ou na estrutura Sanspace.

MODO DE FUNCIONAMENTO

Acionamento mecânico.

Referência	Descrição	€ Branco	€ Cor
44300	QUADRO	45,25€	

- 230x14x146mm / 0.5Kg
- Placa para tanque encastrar D.D. Acabamento em **branco** [00].
- Compatível com: 443, 445, 449 e 453.

44311	QUADRO	65,03€
--------------	---------------	---------------

- 230x14x146mm / 0.5Kg
- Placa para tanque encastrar D.D. Acabamento **cromado** [11].
- Compatível com: 443, 445, 449 e 453.

44313	QUADRO	90,35€
--------------	---------------	---------------

- 230x14x146mm / 0.5Kg
- Placa para tanque encastrar D.D. Acabamento em **cromado acetinado** [13].
- Compatível com: 443, 445, 449 e 453.

4430	QUADRO	119,35€
-------------	---------------	----------------

- 230x14x146mm / 0.5Kg
- Placa para tanque encastrar D.D. Acabamento em **soft touch cinza** [03] e **soft touch preto** [06]. Compatível com: 443, 445, 449 e 453.

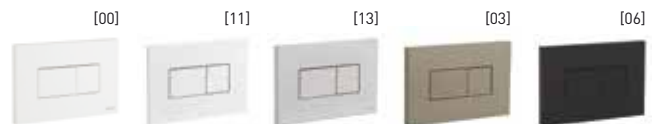

CARACTERÍSTICAS

Dupla Descarga.
Ativação frontal e superior.
Montagem fácil.

MATERIAL

PS (Poliestireno):
Para o acabamento branco.
ABS (Acrilonitrilo Butadieno eStireno):
Para o acabamento cromado e cromado/acetinado, soft-touch cinza e soft-touch preto.

ACABAMENTOS

Branco.
Cromado.
Cromado / Acetinado.
Soft-touch cinza.
Soft-touch preto.

INSTALAÇÃO

Compatível c/autoclismo 445 isolado ou incorporado nas estruturas 443, 449 ou 453.

MODO DE FUNCIONAMENTO

Acionamento pneumático.

PLACAS DE DESCARGA

Referência	Descrição	€ Cromo	€ Cor
41033	MOOVE 247x8.5x160mm / 0.9Kg Placa para tanque encastrar D.D. Acabamento cromado [11]. Compatível com: Sandouble e Sanslim.	33,15€	
41033	MOOVE 247x8.5x160mm / 0.9Kg Placa para tanque encastrar D.D. Acabamento branco/cromo [10]. Compatível com: Sandouble e Sanslim.	59,83€	
41033	MOOVE 247x8.5x160mm / 0.9Kg Placa para tanque encastrar D.D. Acabamento branco/dourado [B2]. Compatível com: Sandouble e Sanslim.	65,15€	
41033	MOOVE 247x8.5x160mm / 0.9Kg Placa para tanque encastrar D.D. Acabamento preto mate [26]. Compatível com: Sandouble e Sanslim.	73,12€	
41033	MOOVE 247x8.5x160mm / 0.9Kg Placa para tanque encastrar D.D. Acabamento preto mate/cromo [16]. Compatível com: Sandouble e Sanslim.	82,42€	
41033	MOOVE 247x8.5x160mm / 0.9Kg Placa para tanque encastrar D.D. Acabamento preto mate/dourado [37]. Compatível com: Sandouble e Sanslim.	86,42€	

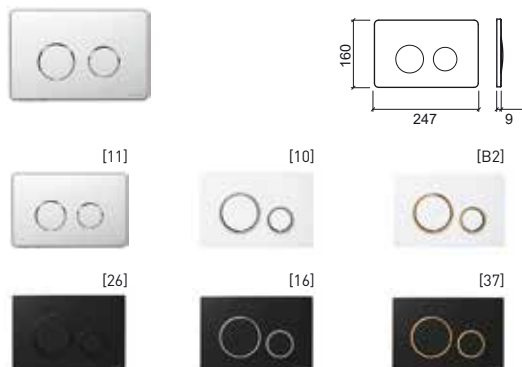

CARACTERÍSTICAS

Dupla Descarga permitindo a poupança de água e contribuindo para a protecção ambiental.
Ativação frontal.
Montagem fácil.

MATERIAL

ABS (Acilonitrilo Butadieno eStireno)

ACABAMENTOS

Cromado, branco/cromo, branco/dourado, preto mate, preto mate/cromo, preto mate/dourado.

INSTALAÇÃO

Compatível c/autoclismo incorporado no suporte Sandouble e Sanslim.

MODO DE FUNCIONAMENTO

Acionamento mecânico.
Força de acionamento reduzida facilitando o uso por crianças, pessoas com mobilidade condicionada e idosos.

Referência	Descrição	€ Cromo
512077	PLAN COM INFRAVERMELHOS E PILHA 220x12x220mm / 2.7Kg Placa D.D. electrónica com pilha para sanita simples e suspenso. Acabamento cromado . Compatível com Plan.	433,07€
512078	PLAN COM INFRAVERMELHOS E TRANSFORMADOR 220x12x220mm / 2.9Kg Placa D.D. electrónica com transformador para sanita simples e suspenso. Acabamento cromado . Compatível com Plan.	448,79€

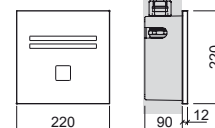

CARACTERÍSTICAS

Sistema de dupla descarga 3/6 L* (pré-regulado de fábrica), permitindo a poupança de água e contribuindo para a protecção ambiental.
Ativação frontal.
Alimentação por pilha 9V ou transformador 9V.
Consumo de energia 300mA.
Entrada de água G1'.
Montagem fácil.
Ajuste de funções (tempo de segurança, alcance do sensor, tempo de resposta,...) por controlo remoto.
Indicação de nível de pilha fraca.

***O volume de descarga pode ser regulado em função do desempenho da sanita.**

MATERIAL

Inox.

ACABAMENTOS

Cromado / Acetinado.

INSTALAÇÃO

Encastrada na parede ou aplicada na estrutura Plan, respeitando uma distância mínima de 1.5m entre a placa e outros objectos.

MODO DE FUNCIONAMENTO

Automático:

A descarga é activada automaticamente quando o utilizador se afasta do raio de acção do sensor e desliga-se automaticamente após alguns segundos.
Se o utilizador estiver menos de 1 minuto dentro do raio de acção do sensor, é feita uma descarga de 3L.
Se o utilizador estiver mais de 1 minuto dentro do raio de acção do sensor, é feita uma descarga de 6L.

Manual:

Ativação da descarga pressionando o botão, ideal para quando ocorrem falhas de energia eléctrica ou a pilha não tenha sido substituída.

PRESSÃO DE TRABALHO RECOMENDADA

Recomendada 1 a 8 bar.
(Para pressões superiores a 8 bar utilizar um redutor de pressão).

RAIO DE ACÇÃO

Auto-ajustável (de 300mm a 700mm).





Encastrar por baixo

- 106 Agres
- 106 Biar
- 106 Vouga
- 106 Arc
- 107 Simple
- 107 Anna

Encastrar por cima

- 107 Anna
- 107 WCA
- 107 Tabarca
- 108 Paris
- 108 Tejo
- 108 Vintage
- 108 Alicante
- 108 Frame
- 109 Área Plus

109 Kits de fixação

Pousar

- 111 Round
- 112 Morfys
- 112 Ring
- 112 Unu
- 112 Join
- 113 Sanlife
- 115 Vista
- 115 Sanibold
- 116 Frame
- 116 Note
- 117 Tribo
- 117 Comby
- 117 Belfast
- 118 Look
- 118 Sign

Semi-Encastrar

- 119 Linha
- 119 Urb.Y
- 120 Novelda Plus
- 121 Look
- 121 Palm

Parede

- 123 Douro
- 123 Mira
- 123 Mondego
- 123 Look
- 124 Advance
- 124 Sado
- 124 Cetus Basic
- 124 Easy
- 125 Sanlife
- 125 Vista
- 126 Palm
- 127 Novelda Plus
- 127 Note
- 128 WCA

Solid Surface

- 128 Alva NEW
- 129 Válvulas / Sifões

LAVATÓRIOS ENCASTRAR

lavatórios de encastrar por baixo

Referência Descrição € Branco

118880 LAVATÓRIO AGRES 75 **143,85€**

765x345x155mm / 9.0Kg / Peças p/paleta BR=24
Lavatório de encastrar por baixo sem furo para torneira.
Com anel embelezador. Inclui kit de fixação.
Plano de corte: 685x275mm.



Referência Descrição € Branco

118350 LAVATÓRIO BIAR **103,31€**

530x396x174mm / 9.7Kg / Peças p/paleta BR=30
Lavatório de encastrar por baixo sem furo para torneira.
Com anel embelezador. Não Inclui kit de fixação. Kit de fixação compatível 47. Plano de corte: 475x341mm.
[-] Consultar disponibilidade.



Referência Descrição € Branco

118370 LAVATÓRIO AGRES 53 **103,35€**

548x347x172mm / 8.8Kg / Peças p/paleta BR=33
Lavatório de encastrar por baixo sem furo para torneira.
Com anel embelezador. Inclui kit de fixação.
Plano de corte: 470x270mm.



Referência Descrição € Branco

108350 LAVATÓRIO VOUGA **79,99€**

565x445x200mm / 7.2Kg / Peças p/paleta BR=20
Lavatório de encastrar por baixo sem furo para torneira.
Com anel embelezador. Não Inclui kit de fixação. Kit de fixação compatível 45. Plano de corte: 495x375mm.



Referência Descrição € Branco

118940 LAVATÓRIO AGRES 44 **96,84€**

440x260x150mm / 5.8Kg / Peças p/paleta BR=33
Lavatório de encastrar por baixo sem furo para torneira.
Com anel embelezador. Inclui kit de fixação.
Plano de corte: 370x190mm.



Referência Descrição € Branco

108760 LAVATÓRIO ARC **66,20€**

Ø460x185mm / 6.7Kg / Peças p/paleta BR=26
Lavatório de encastrar por baixo sem furo para torneira.
Com anel embelezador. Não Inclui kit de fixação. Kit de fixação compatível 45. Plano de corte: Ø395mm.



LEGENDA.

 Sem furo para torneira

 Encastrar por baixo

LAVATÓRIOS ENCASTRAR

Lavatórios de encastrar por baixo / lavatórios de encastrar por cima

Referência Descrição € Branco

108750 LAVATÓRIO SIMPLE **69,82€**

480x390x185mm / 6.5Kg / Peças p/paleta BR=24
Lavatório de encastrar por baixo sem furo para torneira.
Com anel embelezador. Não inclui kit de fixação. Kit de fixação compatível 45. Plano de corte: 410x320mm.



Referência Descrição € Branco

118330 LAVATÓRIO ANNA C/FURO P/TORNEIRA **117,46€**

Ø410x170mm / 5.6Kg / Peças p/paleta BR=30
Lavatório de encastrar por cima com furo para torneira.
Com anel embelezador. Plano de corte: Ø385mm.

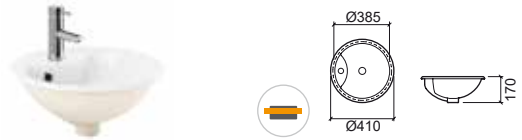

Referência Descrição € Branco

118340 LAVATÓRIO ANNA **122,10€**

Ø420x172mm / 5.1Kg / Peças p/paleta BR=30
Lavatório de encastrar por baixo sem furo para torneira.
Com anel embelezador. Não inclui kit de fixação. Kit de fixação compatível 45. Plano de corte: Ø350mm.



Referência Descrição € Branco

111360 LAVATÓRIO WCA **237,60€**

Ø450x280mm / 9.1Kg / Peças p/paleta BR=20
Lavatório de encastrar por cima sem furo para torneira.
Com anel embelezador. Plano de corte: Ø420mm.

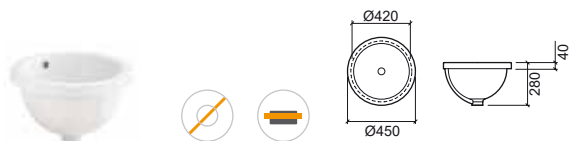

Referência Descrição € Branco

118320 LAVATÓRIO ANNA **108,42€**

Ø410x170mm / 5.9Kg / Peças p/paleta BR=30
Lavatório de encastrar por cima sem furo para torneira.
Com anel embelezador. Plano de corte: Ø385mm.



Referência Descrição € Branco

118310 LAVATÓRIO TABARCA **108,42€**

Ø355x160mm / 5.0Kg / Peças p/paleta BR=36
Lavatório de encastrar por cima sem furo para torneira.
Com anel embelezador. Plano de corte: Ø325mm.



LEGENDA.

 Sem furo para torneira  Encastrar por cima  Encastrar por baixo

BR. BRANCO

LAVATÓRIOS ENCASTRAR

lavatórios de encastrar por cima

Referência Descrição € Branco

108370 LAVATÓRIO PARIS **103,96€**

550x455x215mm / 9.3Kg / Peças p/paleta BR=36
Lavatório de encastrar por cima com furo para torneira.
Com anel embelezador. Plano de corte: 521x416mm.

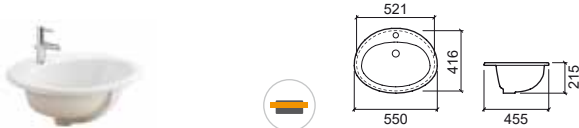

Referência Descrição € Branco

108360 LAVATÓRIO TEJO **98,44€**

560x497x213mm / 9.2Kg / Peças p/paleta BR=36
Lavatório de encastrar por cima com furo para torneira.
Com anel embelezador. Plano de corte: 540x477mm.

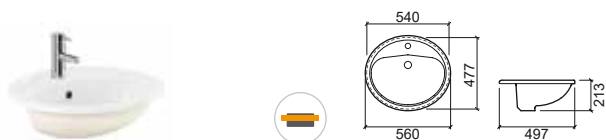

Referência Descrição € Branco

117360 ① LAVATÓRIO VINTAGE **143,24€**

650x495x210mm / 18.3Kg / Peças p/paleta BR=15
Lavatório de encastrar por cima com furo para torneira.
Sem anel embelezador. Plano de corte: 620x465mm.

117361 ② LAVATÓRIO VINTAGE 3 FUROS **143,24€**

650x495x210mm / 18.3Kg / Peças p/paleta BR=15
Lavatório de encastrar por cima com 3 furos para torneira.
Sem anel embelezador. Plano de corte: 620x465mm.
[-] Consultar disponibilidade.

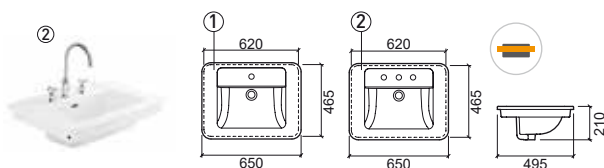

Referência Descrição € Branco

118910 ① LAVATÓRIO ALICANTE 41 **134,42€**

415x250x122mm / 5.4Kg / Peças p/paleta BR=13
Lavatório de encastrar por cima com furo para torneira. Sem overflow.
Compatível com móvel Alicante Ref. 61401. **Não compatível com VDA.**
Válvula compatível Ref. 4V99. Plano de corte: 385x220mm.

118920 ② LAVATÓRIO ALICANTE 60 **197,26€**

605x250x120mm / 8.2Kg / Peças p/paleta BR=27
Lavatório de encastrar por cima com furo para torneira. Sem overflow.
Compatível com móvel Alicante 61501. **Não compatível com VDA.**
Válvula compatível Ref. 4V99. Plano de corte: 575x225mm.

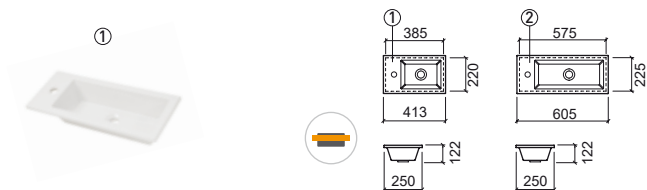

Referência Descrição € Branco

109320 LAVATÓRIO FRAME **215,85€**

600x354x118mm / 11.2Kg / Peças p/paleta BR=36
Lavatório de pousar com furo para torneira. Sem overflow.
Não compatível com VDA. Válvula compatível Ref. 4V99.
Compatível com móvel Frame Ref. 109599. Plano de corte: 560x315mm.
[-] Consultar disponibilidade.

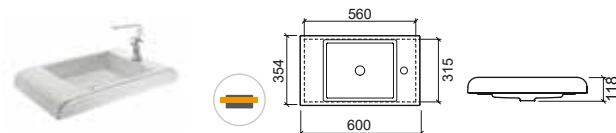

LEGENDA.

✘ Não compatível com VDA

👉 Encastrar por cima

BR. BRANCO

LAVATÓRIOS ENCASTRAR

lavatórios de encastrar por cima

Referência Descrição € Branco

- 108170** **LAVATÓRIO ÁREA PLUS 121 DUPL0** **230,24€**
 1210x459x148mm / 25.0Kg / Peças p/paleta BR=14
 Lavatório de encastrar por cima com 2 furos para torneiras.
 Com anel embelezador. Compatível com móveis Área 120 Ref. 650520 e 650521.
 Plano de corte: 1140x390mm.

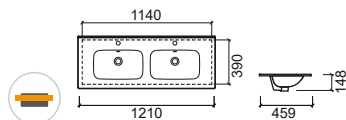

Referência Descrição € Cor

- 45** **KIT FIXAÇÃO P/LAVATÓRIO ENCASTRAR P/BAIXO** **6,29€**
 0.3Kg
 Kit de fixação para lavatórios de encastrar por baixo. **Excepto lavatório Biar.**
- 47** **KIT FIXAÇÃO P/LAVATÓRIO ENCASTRAR P/BAIXO** **6,29€**
 0.3Kg
 Kit de fixação para lavatórios de encastrar por baixo. **Para lavatório Biar.**

Referência Descrição € Branco

- 108120** **① LAVATÓRIO ÁREA PLUS 61** **152,53€**
 614x461x150mm / 12.4Kg / Peças p/paleta BR=10
 Lavatório de encastrar por cima com furo para torneira.
 Com anel embelezador. Compatível com móveis Área 60 Ref. 650120 e 650121.
 Plano de corte: 540x400mm

- 108130** **② LAVATÓRIO ÁREA PLUS 71** **161,16€**
 712x460x150mm / 13.0Kg / Peças p/paleta BR=14
 Lavatório de encastrar por cima com furo para torneira.
 Com anel embelezador. Compatível com móveis Área 70 Ref. 650220 e 650221.
 Plano de corte: 660x400mm.

- 108140** **③ LAVATÓRIO ÁREA PLUS 81** **171,09€**
 813x457x150mm / 14.4Kg / Peças p/paleta BR=16
 Lavatório de encastrar por cima com furo para torneira.
 Com anel embelezador. Compatível com móveis Área 80 Ref. 650320 e 650321.
 Plano de corte: 540x380mm.

- 108150** **④ LAVATÓRIO ÁREA PLUS 91** **179,87€**
 911x456x147mm / Peças p/paleta BR=14
 Lavatório de encastrar por cima com furo para torneira.
 Com anel embelezador. Compatível com móveis Área 90 Ref. 650420 e 650421.
[-] Consultar disponibilidade.

- 108160** **⑤ LAVATÓRIO ÁREA PLUS 101** **190,08€**
 1014x457x148mm / Peças p/paleta BR=14
 Lavatório de encastrar por cima com furo para torneira.
 Com anel embelezador. Compatível com móvel Área 100 Ref. 650620 e 650621.
[-] Consultar disponibilidade.

	A	B	C	D	E
①	614	461	150	540	400
②	712	460	150	660	400
③	813	457	150	540	380
④	911	456	147	540	380
⑤	1014	457	148	580	380

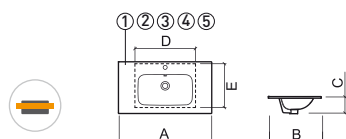

LEGENDA.

 Encastrar por cima

BR. BRANCO

LAVATÓRIOS POUSTAR

Referência	Descrição	€ Branco	€ Cor*
108980	LAVATÓRIO ROUND 40 	187,08€	431,70€

 Ø408x153mm / 10.0Kg / Peças p/palette BR-CR=24

Lavatório de pousar sem furo para torneira.

Sem overflow. **Não compatível com VDA.** Válvula compatível Ref. 4V99.

*Cores disponíveis sob consulta: interior **branco** acabamento brilho/externo **preto** acabamento mate Ref. 108980B64. Plano de corte: Ø153mm.



*108980B64

Referência	Descrição	€ Branco	€ Cor*
108990	LAVATÓRIO ROUND 45 	215,85€	460,49€

 Ø450x150mm / 11.0Kg / Peças p/palette BR-CR=24

Lavatório de pousar sem furo para torneira.

Sem overflow. **Não compatível com VDA.** Válvula compatível Ref. 4V99.

*Cores disponíveis sob consulta: interior **branco** acabamento brilho/externo **preto** acabamento mate Ref. 108990B64. Plano de corte: Ø150mm.

[-] Consultar disponibilidade.



*108990B64

Referência	Descrição	€ Branco
108110	LAVATÓRIO ROUND 45 C/FURO P/TORNEIRA 	223,74€

 451x420x151 / 11.7Kg / Peças p/palette BR=24

Lavatório de pousar com furo para torneira.

Sem overflow. **Não compatível com VDA.** Válvula compatível Ref. 4V99.

Cores disponíveis: **branco**. Plano de corte: 150x250mm.

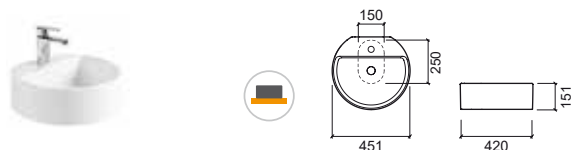

Referência	Descrição	€ Branco Mate	€ Cor*
108990	LAVATÓRIO ROUND 45 	358,94€	358,94€

 Ø450x150mm / 11.0Kg

Lavatório de pousar sem furo para torneira.

Sem overflow. **Não compatível com VDA.** Válvula compatível Ref. 4V99.

*Cores disponíveis sob consulta: **branco** acabamento **mate** Ref. 108990604,

preto acabamento **mate** Ref. 108990264. Plano de corte: Ø150mm.

[-] Consultar disponibilidade.

108990	LAVATÓRIO ROUND 45 	638,00€
---------------	---	----------------

 Ø450x150mm / 11.0Kg

Lavatório de pousar sem furo para torneira.

Sem overflow. **Não compatível com VDA.** Válvula compatível Ref. 4V99.

*Cores disponíveis sob consulta: interior **dourado** acabamento **mate** exterior

branco acabamento **mate** Ref. 108990B44. Plano de corte: Ø150mm.

[-] Consultar disponibilidade.

108990	LAVATÓRIO ROUND 45 	687,50€
---------------	---	----------------

 Ø450x150mm / 11.0Kg

Lavatório de pousar sem furo para torneira.

Sem overflow. **Não compatível com VDA.** Válvula compatível Ref. 4V99.

*Cores disponíveis sob consulta: **dourado** acabamento **mate** Ref. 108990244.

Plano de corte: Ø150mm. **[-] Consultar disponibilidade.**

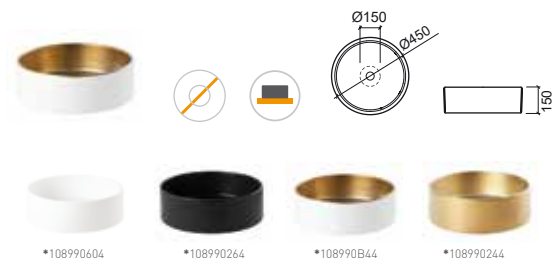

*108990604

*108990264

*108990B44

*108990244

LEGENDA.

 Não compatível com VDA  Sem furo para torneira  Pousar

BR. BRANCO / CR. COR

LAVATÓRIOS POUSAR

Referência Descrição € Branco € Cor*

108970 LAVATÓRIO MORFYS  **270,91€** **304,28€**

 530x385x175mm / 7.8Kg / Peças p/paleta BR-CR=24
Lavatório de pousar sem furo para torneira com válvula sempre aberta.
Sem overflow. **Não compatível com VDA.** Válvula compatível Ref. 493XX.
*Cores disponíveis sob consulta: **azul, preto e verde.**
Plano de corte: Ø150mm.



*108970974

*108970064

*108970754

Referência Descrição € Rainbow € Cor*

108970 LAVATÓRIO MORFYS  **700,00€**

 530x385x175mm / 7.8Kg
Lavatório de pousar sem furo para torneira com válvula sempre aberta.
Sem overflow. **Não compatível com VDA.** Válvula compatível Ref. 493XX.
*Cores disponíveis sob consulta: **cobre** acabamento **brilho** Ref. 108970964,
dourado acabamento **brilho** Ref. 108970124. Plano de corte: Ø150mm.
[-] Consultar disponibilidade.

108970 LAVATÓRIO MORFYS  **750,00€**

 530x385x175mm / 7.8Kg
Lavatório de pousar sem furo para torneira com válvula sempre aberta.
Sem overflow. **Não compatível com VDA.** Válvula compatível Ref. 493XX.
*Cores disponíveis sob consulta: **rainbow** acabamento **brilho**
Ref. 108970B54. Plano de corte: Ø150mm. [-] Consultar disponibilidade.

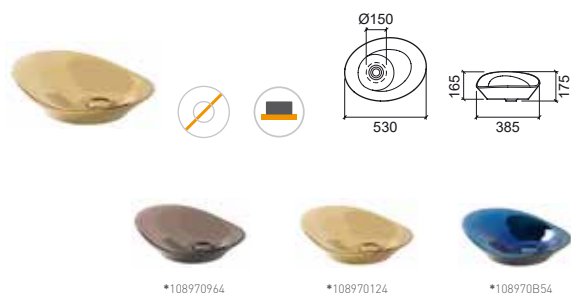

*108970964

*108970124

*108970B54

Referência Descrição € Branco € Cor*

109390 LAVATÓRIO RING  **215,85€** **705,94€**

 Ø458x150mm / 11.0Kg / Peças p/paleta BR-CR=24
Lavatório de pousar sem furo para torneira.
Sem overflow. **Não compatível com VDA.** Válvula compatível Ref. 4V99.
*Cores disponíveis sob consulta: **prata** Ref. 109390B14 e **ouro** Ref.
109390B24. Plano de corte: Ø175mm. [-] Consultar disponibilidade.



*109390B14

*109390B24

Referência Descrição € Branco

109740 ① LAVATÓRIO UNU  **470,77€**

 Ø400x320mm / 17.9Kg / Peças p/paleta BR=24
Lavatório de pousar sem furo para torneira.
Sem overflow. **Não compatível com VDA.** Válvula compatível Ref. 4V99.

109209 ② COLUNA UNU SEM FURO **431,7€**

 Ø400x630mm / 26.4Kg / Peças p/paleta BR=06

109200 ③ COLUNA UNU COM FURO **431,7€**

 Ø400x630mm / 26.4Kg / Peças p/paleta BR=06

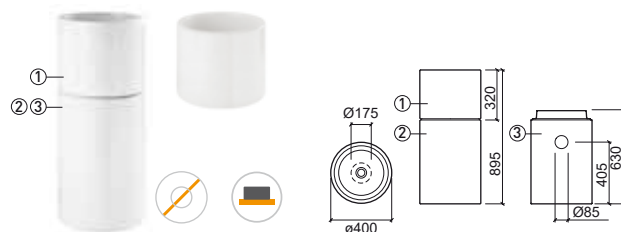

Referência Descrição € Branco

109710 LAVATÓRIO JOIN  **275,81€**

 610x410x165mm / 11.7Kg / Peças p/paleta BR=24
Lavatório de pousar sem furo para torneira.
Sem overflow. **Não compatível com VDA.** Válvula compatível Ref. 4V99.
Compatível com móveis Join Ref. 64401 e 64400. Plano de corte: Ø150mm.



LEGENDA.

 Não compatível com VDA

 Sem furo para torneira

 Pousar

BR. BRANCO / CR. COR

LAVATÓRIOS POUCHAR

Referência Descrição € Branco

136379 ① **LAVATÓRIO SANLIFE Ø38 127,73€**
 ☞ Ø380x130mm / 6.0Kg / Peças p/paleta BR=32
 Lavatório de pousar sem furo para torneira. Sem anel embelezador.
 Compatível com móveis Sanlife 100 Ref. 691990, 691991 e Sanlife 160 Ref. 691996, 691997. Plano de corte: Ø105mm.

136779 ② **LAVATÓRIO SANLIFE Ø42 133,99€**
 ☞ Ø420x140mm / 6.9Kg / Peças p/paleta BR=36
 Lavatório de pousar sem furo para torneira. Sem anel embelezador.
 Compatível com móveis Sanlife 100 Ref. 691990, 691991 e Sanlife 160 Ref. 691996, 691997. Plano de corte: Ø105mm.

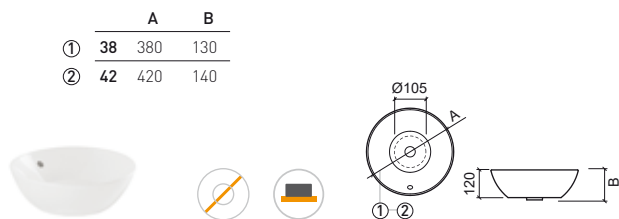

Referência Descrição € Branco

136389 ① **LAVATÓRIO SANLIFE 60x38 209,83€**
 ☞ 595x380x140mm / 8.8Kg / Peças p/paleta BR=18
 Lavatório de pousar sem furo para torneira. Sem anel embelezador.
 Compatível com móveis Sanlife 100 Ref. 691990, 691991 e Sanlife 160 Ref. 691996, 691997. Plano de corte: Ø180mm.

136789 ② **LAVATÓRIO SANLIFE 60x42 216,91€**
 ☞ 600x420x142mm / 10.2Kg / Peças p/paleta BR=20
 Lavatório de pousar sem furo para torneira. Sem anel embelezador.
 Compatível com móveis Sanlife 100 Ref. 691990, 691991 e Sanlife 160 Ref. 691996, 691997. Plano de corte: Ø150mm.

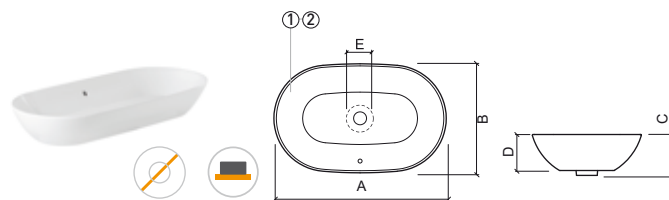

	A	B	C	D	E
①	60 595	380	140	125	180
②	60 600	420	142	124	150

Referência Descrição € Branco

136370 ① **LAVATÓRIO SANLIFE Ø38 C/FURO P/TORNEIRA 134,70€**
 ☞ Ø380x135mm / Peças p/paleta BR=32
 Lavatório de pousar com furo para torneira. Sem anel embelezador.
 Compatível com móveis Sanlife 100 Ref. 691992 e Sanlife 160 Ref. 691998.
 Plano de corte: 252x120mm.

136770 ② **LAVATÓRIO SANLIFE Ø42 C/FURO P/TORNEIRA 141,06€**
 ☞ Ø420x143mm / 7.6Kg / Peças p/paleta BR=36
 Lavatório de pousar com furo para torneira. Sem anel embelezador.
 Compatível com móveis Sanlife 100 Ref. 691992 e Sanlife 160 Ref. 691998.
 Plano de corte: 252x120mm.

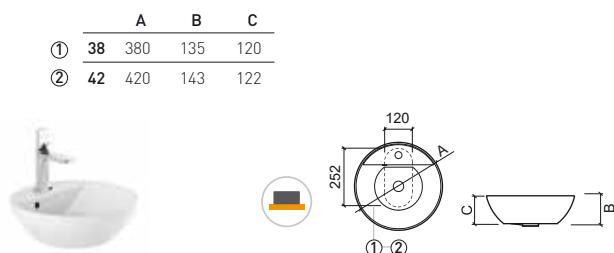

> P. 137 MÓVEIS



LEGENDA.

☞ Sem furo para torneira ☞ Pousar

BR. BRANCO

LAVATÓRIOS POUCHAR

Referência Descrição € Branco

136729 LAVATÓRIO SANLIFE 40 **180,70€**

402x402x143mm / 10.6Kg / Peças p/paleta BR=36
 Lavatório de pousar sem furo para torneira. Sem anel embelezador.
 Compatível com móveis Sanlife 100 Ref. 691990, 691991 e Sanlife 160 Ref. 691996, 691997. Plano de corte: Ø150mm.

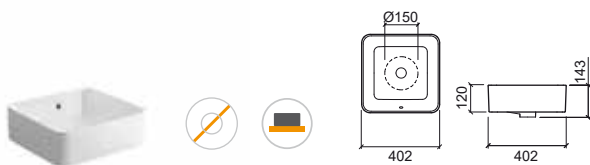

Referência Descrição € Branco

136720 LAVATÓRIO SANLIFE 40 C/FURO P/TORNEIRA **191,82€**

402x402x145mm / 11.2Kg / Peças p/paleta BR=36
 Lavatório de pousar com furo para torneira. Sem anel embelezador.
 Compatível com móveis Sanlife 100 Ref. 691992 e Sanlife 160 Ref. 691998. Plano de corte: 252x120mm.

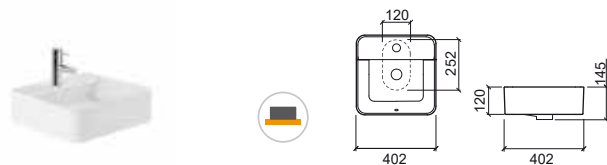

Referência Descrição € Branco

136330 ① LAVATÓRIO SANLIFE 60x35 C/FURO P/TORNEIRA **216,91€**

600x350x143mm / Peças p/paleta BR=18
 Lavatório de pousar com furo para torneira. Sem anel embelezador.
 Compatível com móveis Sanlife 100 Ref. 691992 e Sanlife 160 Ref. 691998. Plano de corte: 252x120mm.

136730 ② LAVATÓRIO SANLIFE 60x40 C/FURO P/TORNEIRA **223,99€**

602x400x145mm / Peças p/paleta BR=18
 Lavatório de pousar com furo para torneira. Sem anel embelezador.
 Compatível com móveis Sanlife 100 Ref. 691992 e Sanlife 160 Ref. 691998. Plano de corte: 250x140mm.

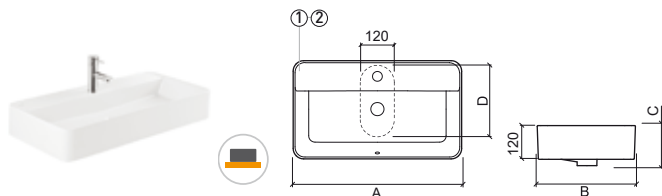

	A	B	C	D
①	600	350	143	252
②	602	400	145	250

Referência Descrição € Branco

136339 ① LAVATÓRIO SANLIFE 60x35 **209,83€**

602x352x145mm / 12.5Kg / Peças p/paleta BR=18
 Lavatório de pousar sem furo para torneira. Sem anel embelezador.
 Compatível com móveis Sanlife 100 Ref. 691990, 691991 e Sanlife 160 Ref. 691996, 691997. Plano de corte: Ø175mm.

136739 ② LAVATÓRIO SANLIFE 60x40 **216,91€**

602x400x145mm / 13.2Kg / Peças p/paleta BR=18
 Lavatório de pousar sem furo para torneira. Sem anel embelezador.
 Compatível com móveis Sanlife 100 Ref. 691990, 691991 e Sanlife 160 Ref. 691996, 691997. Plano de corte: Ø175mm.

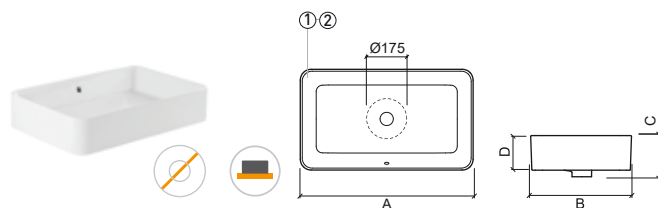

	A	B	C	D
①	602	352	145	122
②	602	400	145	122

LEGENDA.

 Sem furo para torneira

 Pousar

BR. BRANCO

LAVATÓRIOS POUCHAR

Referência Descrição € Branco

109460 ① **LAVATÓRIO VISTA 100**  **148,12€**
 1015x345x112mm / Peças p/paleta BR=18
 Lavatório de pousar sem furo para torneira. Sem overflow.
Não compatível com VDA. Válvula compatível Ref. 4V99.
 Plano de corte: 900x265mm.

1T9410 ② **TAMPA VISTA** **26,11€**
 325x200x17mm / 1.8Kg
 Tapa para lavatórios Vista excepto para lavatório Vista 50.

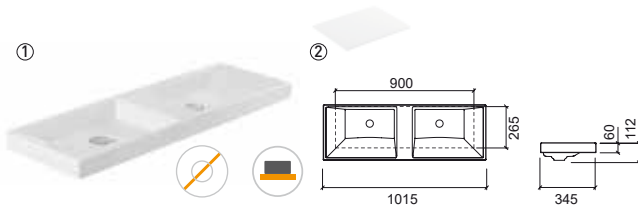

Referência Descrição € Branco

109450 ① **LAVATÓRIO VISTA 47**  **107,88€**
 470x346x110mm
 Lavatório de pousar sem furo para torneira. Sem overflow.
Não compatível com VDA. Válvula compatível Ref. 4V99.
 Plano de corte: 385x265mm. [-] Consultar disponibilidade.

1T9410 ② **TAMPA VISTA** **26,11€**
 325x200x17mm / 1.8Kg
 Tapa para lavatórios Vista excepto para lavatório Vista 50.

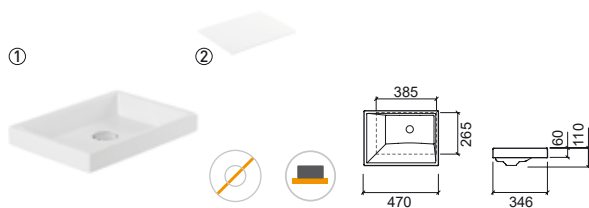

Referência Descrição € Branco € Cor*

137310 **LAVATÓRIO SANIBOLD 60x40**  **185,15€** **421,92€**
 592x400x150mm / 11.8Kg / Peças p/paleta BR-CR=20
 Sem anel embelezador. Plano de corte: Ø150mm. **Não compatível com VDA.**
 *Cores disponíveis sob consulta: **branco/preto mate** Ref. 137310B64.

137310 **LAVATÓRIO SANIBOLD 60x40**  **265,00€** **265,00€**
 592x400x150mm / 11.8Kg
 Sem anel embelezador. Plano de corte: Ø150mm. **Não compatível com VDA.**
 *Cores disponíveis sob consulta: **branco mate** Ref. 137310604 e **preto mate** Ref. 137310264.

137310 **LAVATÓRIO SANIBOLD 60x40**  **305,00€**
 592x400x150mm / 11.8Kg / Peças p/paleta BR-CR=20
 Sem anel embelezador. Plano de corte: Ø150mm. **Não compatível com VDA.**
 *Cores disponíveis sob consulta: **taupe mate** Ref. 137310274.

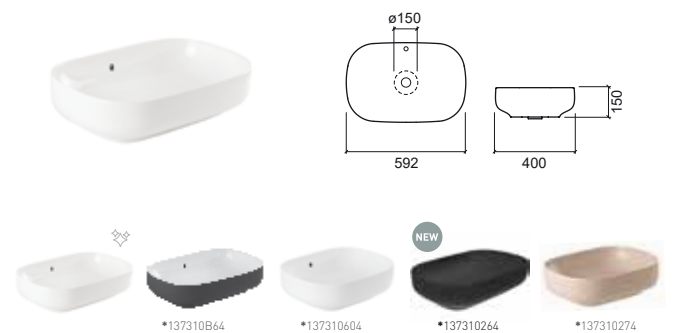

Referência Descrição € Branco € Cor*

137300 **LAVATÓRIO SANIBOLD 48x40**  **163,61€** **400,37€**
 475x400x150mm / 9.2Kg / Peças p/paleta BR-CR=20
 Sem anel embelezador. Plano de corte: Ø150mm. **Não compatível com VDA.**
 *Cores disponíveis sob consulta: **branco/preto mate** Ref. 137300B64.

137300 **LAVATÓRIO SANIBOLD 48x40**  **240,47€** **240,47€**
 475x400x150mm / 9.2Kg
 Sem anel embelezador. Plano de corte: Ø150mm. **Não compatível com VDA.**
 *Cores disponíveis sob consulta: **branco mate** Ref. 137300604 e **preto mate** Ref. 137300264.

137300 **LAVATÓRIO SANIBOLD 48x40**  **280,56€**
 475x400x150mm / 9.2Kg / Peças p/paleta BR-CR=20
 Sem anel embelezador. Plano de corte: Ø150mm. **Não compatível com VDA.**
 *Cores disponíveis sob consulta: **taupe mate** Ref. 137300274.

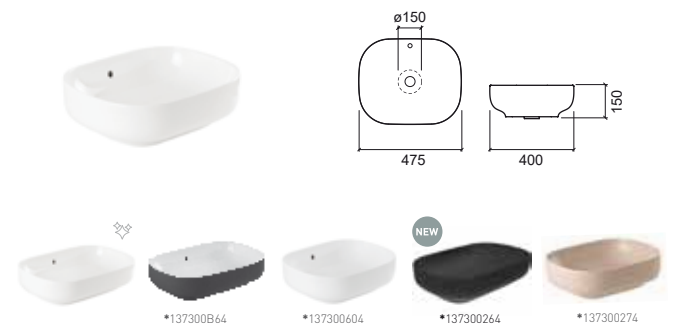

LEGENDA.

 Não compatível com VDA  Sem furo para torneira  Pousar

BR. BRANCO / CR. COR



LAVATÓRIOS POUCHAR

Referência Descrição € Branco

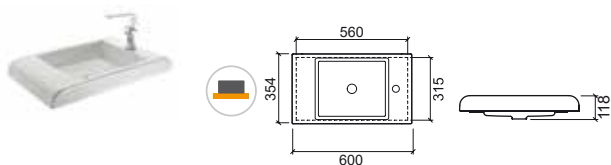
109320 LAVATÓRIO FRAME  **215,85€**
 600x354x118mm / 11.2Kg / Peças p/paleta BR=36
 Lavatório de pousar com furo para torneira. Sem overflow.
Não compatível com VDA. Válvula compatível Ref. 4V99.
 Plano de corte: 560x315mm. [-] Consultar disponibilidade.





Referência Descrição € Branco

109739 LAVATÓRIO NOTE 45  **220,10€**
 450x250x200mm / 13.4Kg / Peças p/paleta BR=42
 Lavatório de pousar sem furo para torneira. Sem overflow.
Não compatível com VDA. Válvula compatível Ref. 4V99.
 Plano de corte: Ø150mm. [-] Consultar disponibilidade.





Referência Descrição € Branco

109309 LAVATÓRIO NOTE 60  **275,14€**
 605x300x200mm / 20.5Kg / Peças p/paleta BR=24
 Lavatório de pousar sem furo para torneira. Sem overflow.
Não compatível com VDA. Válvula compatível Ref. 4V99.
 [-] Consultar disponibilidade.





Referência Descrição € Branco

109340 LAVATÓRIO NOTE 40  **212,59€**
 406x406x140mm / 12.7Kg / Peças p/paleta BR=48
 Lavatório de pousar sem furo para torneira. Sem overflow.
Não compatível com VDA. Válvula compatível Ref. 4V99.
 Plano de corte: Ø175mm. [-] Consultar disponibilidade.



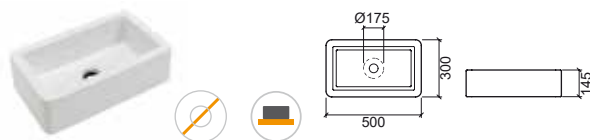

Referência Descrição € Branco

109360 LAVATÓRIO NOTE 50  **239,53€**
 500x300x145mm / 12.7Kg / Peças p/paleta BR=52
 Lavatório de pousar sem furo para torneira.
 Sem overflow. **Não compatível com VDA.** Válvula compatível Ref. 4V99.
 Plano de corte: Ø175mm. [-] Consultar disponibilidade.



Referência Descrição € Branco

109720 LAVATÓRIO NOTE 36  **194,35€**
 360x360x200mm / 12.4Kg / Peças p/paleta BR=24
 Lavatório de pousar sem furo para torneira. Sem overflow.
Não compatível com VDA. Válvula compatível Ref. 4V99.
 Plano de corte: Ø175mm. [-] Consultar disponibilidade.



LEGENDA.

 Não compatível com VDA

 Sem furo para torneira

 Pousar

BR. BRANCO

LAVATÓRIOS POUCHAR

Referência	Descrição	€ Branco
108100	LAVATÓRIO NOTE 36x18 C/FURO P/TORNEIRA 364x180x90mm / Peças p/paleta BR=108 Lavatório de pousar com furo para torneira. Sem overflow. Não compatível com VDA. Válvula compatível Ref. 4V99. Plano de corte: 265x110mm.	69,16€



Referência	Descrição	€ Branco
109900	LAVATÓRIO TRIBO 60 597x425x380mm / 40.0Kg / Peças p/paleta BR=12 Lavatório de pousar sem furo para torneira. Sem overflow. Não compatível com VDA. Válvula compatível Ref. 4V99. Plano de corte: Ø150mm.	225,73€



Referência	Descrição	€ Branco
108650	LAVATÓRIO COMBY 615x390x160mm / 20.9Kg / Peças p/paleta BR=20 Lavatório de pousar sem furo para torneira. Sem overflow. Compatível com acessórios Comby Ref. 6A8605 e 6A8606. Sem overflow. Não compatível com VDA. Válvula compatível Ref. 4V99. Plano de corte: Ø175mm. [-] Consultar disponibilidade.	169,25€



Referência	Descrição	€ Branco
108660	LAVATÓRIO COMBY C/ABA 610x405x220mm / 20.9Kg / Peças p/paleta BR=10 Lavatório de pousar sem furo para torneira. Compatível com acessórios Comby Ref. 6A8605 e 6A8606. Não compatível com VDA. Válvula compatível Ref. 4V99. [-] Consultar disponibilidade.	197,42€



Referência	Descrição	€ Vidro
6A860099	COPO COMBY Ø70x95mm / 0.2Kg Copo de vidro translúcido. Compatível com acessório Comby Ref. 6A8606.	17,28€



Referência	Descrição	€ Wengué
6A860535 ①	ACESSÓRIO SIMPLES COMBY 390x130x60mm / 0.6Kg Compatível com lavatórios Comby Ref. 108650 e 108660.	56,88€
6A860635 ②	ACESSÓRIO P/COPOS E ESCOVAS COMBY 315x130x60mm / 0.5Kg Compatível com lavatórios Comby Ref. 108650 e 108660 e copo Comby Ref. 6A8600.	56,01€

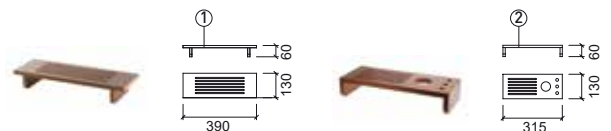

Referência	Descrição	€ Branco	€ Cor
7400V	LAVATÓRIO BELFAST C/VÁLVULA 595x455x275mm / 33.1Kg / Peças p/paleta BR=24 Lavatório de pousar sem furo para torneira com válvula Ref. 4740. Com overflow. Cores disponíveis: branco (00) e antracite mate (38).	235,07€	398,84€
7400	LAVATÓRIO BELFAST 595x455x275mm / 32.8Kg / Peças p/paleta BR=24 Lavatório de pousar sem furo para torneira. Com overflow. Válvula compatível Ref. 4740. Cores disponíveis: branco (00) e antracite mate (38).	223,52€	372,24€
4740	VÁLVULA BELFAST 0.2Kg Válvula para lavatório Belfast.		11,55€

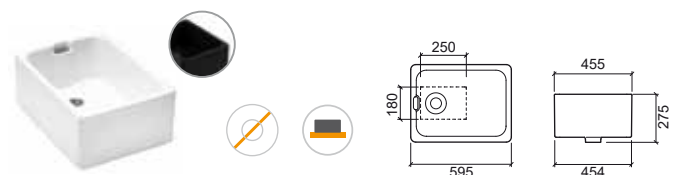

LEGENDA.

Não compatível com VDA
 Sem furo para torneira
 Pousar

BR. BRANCO / CR. COR

LAVATÓRIOS POUSAR

Referência Descrição € Branco

134310 ① **LAVATÓRIO LOOK 46** **55,79€**
 460x416x130mm / 11.5Kg / Peças p/paleta BR=36
 Lavatório de pousar com furo para torneira. Com anel embelezador.
 Inclui kit de fixação. Compatível com coluna Look Ref. 134200 e coluna suspensa Look Ref. 134220. Plano de corte: 200x265mm.

134320 ② **LAVATÓRIO LOOK 50** **60,16€**
 500x414x130mm / 8.3Kg / Peças p/paleta BR=30
 Lavatório de pousar com furo para torneira. Com anel embelezador.
 Inclui kit de fixação. Compatível com coluna Look Ref. 134200 e coluna suspensa Look Ref. 134220. Plano de corte: 200x265mm.

134330 ③ **LAVATÓRIO LOOK 56** **67,16€**
 560x449x130mm / 15.0Kg / Peças p/paleta BR=30
 Lavatório de pousar com furo para torneira. Com anel embelezador.
 Inclui kit de fixação. Compatível com coluna Look Ref. 134200 e coluna suspensa Look Ref. 134220. Plano de corte: 265x300mm.

134340 ④ **LAVATÓRIO LOOK 60** **71,40€**
 600x449x130mm / 15.1Kg / Peças p/paleta BR=30
 Lavatório de pousar com furo para torneira. Com anel embelezador.
 Inclui kit de fixação. Compatível com coluna Look Ref. 134200 e coluna suspensa Look Ref. 134220. Plano de corte: 300x265mm.

134370 ⑤ **LAVATÓRIO LOOK 66** **78,57€**
 660x443x134mm / 17.0Kg / Peças p/paleta BR=30
 Lavatório de pousar com furo para torneira. Com anel embelezador.
 Inclui kit de fixação. Compatível com coluna Look Ref. 134200 e coluna suspensa Look Ref. 134220. Plano de corte: 265x300mm.

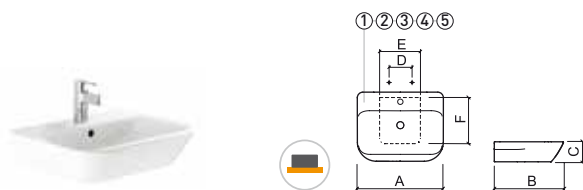

	A	B	C	D	E	F
①	46	460	416	130	228	200
②	50	500	414	130	280	200
③	56	560	449	130	280	265
④	60	600	449	130	280	265
⑤	66	660	443	134	278	265

Referência Descrição € Branco

108950 **LAVATÓRIO SIGN 80** **237,04€**
 800x400x130mm / 14.4Kg / Peças p/paleta BR=16
 Lavatório de pousar sem furo para torneira. Sem overflow.
Não compatível com VDA. Válvula compatível Ref. 4V99.
 Plano de corte: Ø120mm.



Referência Descrição € Branco

108940 **LAVATÓRIO SIGN 60** **203,18€**
 605x400x130mm / 10.2Kg / Peças p/paleta BR=20
 Lavatório de pousar sem furo para torneira. Sem overflow.
Não compatível com VDA. Válvula compatível Ref. 4V99.
 Plano de corte: Ø120mm.

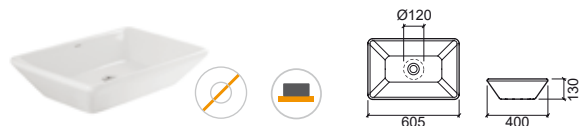

Referência Descrição € Branco

108930 **LAVATÓRIO SIGN 40** **186,25€**
 400x400x130mm / 10.2Kg / Peças p/paleta BR=36
 Lavatório de pousar sem furo para torneira. Sem overflow.
Não compatível com VDA. Válvula compatível Ref. 4V99.
 Plano de corte: Ø120mm.



LEGENDA.

⚡ Não compatível com VDA

⊘ Sem furo para torneira

📦 Pousar

BR. BRANCO

LAVATÓRIOS SEMI-ENCASTRÁVEIS

Referência Descrição € Branco

108920 LAVATÓRIO LINHA 90 DIR.  **289,92€**

 900x450x190mm / 25.8Kg / Peças p/paleta BR=12
Lavatório Direito semi-encastrável com furo para torneira.
Com anel embelezador. Inclui kit de fixação.

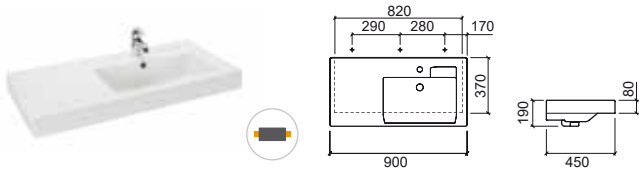

Referência Descrição € Branco

108910 LAVATÓRIO LINHA 90 **252,07€**

 900x445x180mm / 26.0Kg / Peças p/paleta BR=12
Lavatório semi-encastrável com furo para torneira.
Com anel embelezador. Inclui kit de fixação.

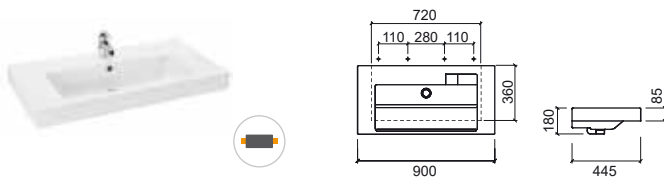

Referência Descrição € Branco

108870 ① LAVATÓRIO LINHA 55 **149,69€**

 550x450x185mm / 15.6Kg / Peças p/paleta BR=20
Lavatório semi-encastrável com furo para torneira.
Com anel embelezador. Inclui kit de fixação.

108880 ② LAVATÓRIO LINHA 60 **163,12€**

 600x455x185mm / 16.9Kg / Peças p/paleta BR=16
Lavatório semi-encastrável com furo para torneira.
Com anel embelezador. Inclui kit de fixação.

108890 ③ LAVATÓRIO LINHA 70 **192,04€**

 700x450x180mm / 19.3Kg / Peças p/paleta BR=14
Lavatório semi-encastrável com furo para torneira.
Com anel embelezador. Inclui kit de fixação.

108900 ④ LAVATÓRIO LINHA 80 **221,97€**

 805x450x185mm / 23.4Kg / Peças p/paleta BR=14
Lavatório semi-encastrável com furo para torneira.
Com anel embelezador. Inclui kit de fixação.

	A	B	C	D	E	F	G
①	55	550	450	185	85	284	470
②	60	600	455	185	85	285	510
③	70	700	450	180	80	287	560
④	80	805	450	185	85	280	660

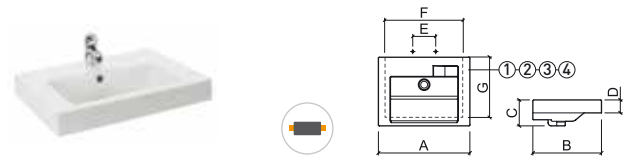

Referência Descrição € Branco

140350 ① LAVATÓRIO URB.Y 65 **169,25€**

 650x470x190mm / 18.9Kg / Peças p/paleta BR=30
Lavatório semi-encastrável com furo para torneira.
Com anel embelezador. Inclui kit de fixação.

140360 ② LAVATÓRIO URB.Y 80 **193,39€**

 800x470x195mm / 23.3Kg / Peças p/paleta BR=24
Lavatório semi-encastrável com furo para torneira.
Com anel embelezador. Inclui kit de fixação.

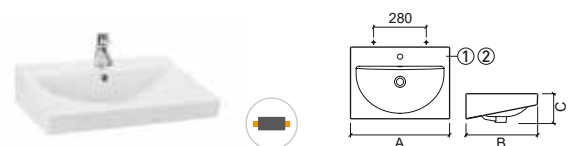

	A	B	C
①	65	650	470
②	80	800	470

LEGENDA.

 Semi-encastrar  Direito

BR. BRANCO

LAVATÓRIOS SEMI-ENCASTRÁVEIS

Referência Descrição € Branco

140370 LAVATÓRIO URB.Y 54 **102,82€**

540x455x190mm / 13.6Kg / Peças p/paleta BR=27
Lavatório semi-encastrável com furo para torneira.
Com anel embelezador.

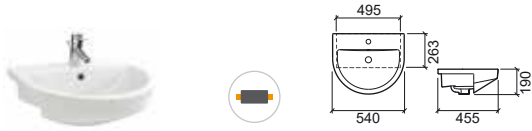

Referência Descrição € Branco

118109 ① LAVATÓRIO NOVELDA PLUS 50 **117,57€**

500x455x140mm / Peças p/paleta BR=32
Lavatório de posar sem furo para torneira, com overflow e anel embelezador. Inclui kit de fixação. Plano de corte em 'U': 460x135mm.

118119 ② LAVATÓRIO NOVELDA PLUS 60 **131,41€**

606x456x140mm / 14.4Kg / Peças p/paleta BR=30
Lavatório de posar sem furo para torneira, com overflow e anel embelezador. Inclui kit de fixação. Plano de corte em 'U': 565x430mm.

118129 ③ LAVATÓRIO NOVELDA PLUS 70 **159,06€**

705x455x133mm / Peças p/paleta BR=30
Lavatório de posar sem furo para torneira, com overflow e anel embelezador. Inclui kit de fixação. Plano de corte em 'U': 650x425mm.

Referência Descrição € Branco

118100 ① LAVATÓRIO NOVELDA PLUS 50 **117,57€**
C/FURO P/TORNEIRA

498x451x140mm / Peças p/paleta BR=32
Lavatório de posar com furo para torneira, com overflow e anel embelezador. Inclui kit de fixação. Plano de corte em 'U': 460x135mm.

118110 ② LAVATÓRIO NOVELDA PLUS 60 **131,41€**
C/FURO P/TORNEIRA

606x456x140mm / 14.4Kg / Peças p/paleta BR=30
Lavatório de posar com furo para torneira, com overflow e anel embelezador. Inclui kit de fixação. Plano de corte em 'U': 565x430mm.

118120 ③ LAVATÓRIO NOVELDA PLUS 70 **159,06€**
C/FURO P/TORNEIRA

702x451x133mm / Peças p/paleta BR=30
Lavatório de posar com furo para torneira, com overflow e anel embelezador. Inclui kit de fixação. Plano de corte em 'U': 650x425mm.

118130 ④ LAVATÓRIO NOVELDA PLUS 80 **163,71€**
C/FURO P/TORNEIRA

797x450x148mm
Lavatório de posar com furo para torneira, com overflow e anel embelezador. Inclui kit de fixação. Plano de corte em 'U': 750x425mm.

118140 ⑤ LAVATÓRIO NOVELDA PLUS 100 **209,00€**
C/FURO P/TORNEIRA

1006x455x149mm / 29.4Kg / Peças p/paleta BR=14
Lavatório de posar com furo para torneira, com overflow e anel embelezador. Inclui kit de fixação. Plano de corte em 'U': 950x425mm.

118150 ⑥ LAVATÓRIO NOVELDA PLUS 120 **250,00€**
C/FURO P/TORNEIRA

1212x451x157mm
Lavatório de posar com furo para torneira, com overflow e anel embelezador. Inclui kit de fixação. Plano de corte em 'U': 1150x425mm.

	A	B	C	D	E	F
①	50	500	455	140	275	460
②	60	606	456	140	285	565
③	70	705	455	133	283	650

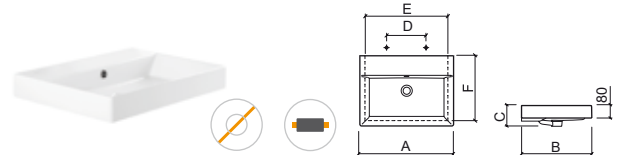

	A	B	C	D	E	F
①	50	500	455	140	275	460
②	60	606	456	140	285	565
③	70	705	455	133	283	650
④	80	797	450	148	280	750
⑤	100	1006	455	149	285	950
⑥	120	1212	451	157	283	1150

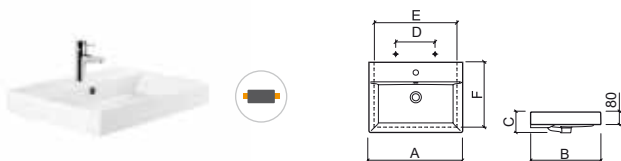

LEGENDA.

Semi-encastrar

BR. BRANCO

LAVATÓRIOS SEMI-ENCASTRÁVEIS

Referência Descrição € Branco

134380 LAVATÓRIO LOOK 100,77€

535x457x160mm / 14.6Kg / Peças p/paleta BR=30
Lavatório semi-encastrável com furo para torneira.
Com anel embelezador.

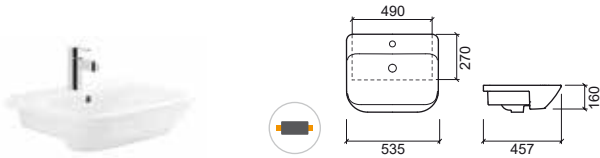

Referência Descrição € Branco

134350 ① LAVATÓRIO LOOK 63 149,95€

637x465x168mm / 15.8Kg / Peças p/paleta BR=30
Lavatório semi-encastrável com furo para torneira. Com anel embelezador. Inclui kit de fixação. Compatível com móvel Look Ref. 63420. Plano de corte em 'U': 445x595mm.

134360 ② LAVATÓRIO LOOK 83 171,57€

832x465x177mm / 20.0Kg / Peças p/paleta BR=14
Lavatório semi-encastrável com furo para torneira. Com anel embelezador. Inclui kit de fixação. Compatível com móvel Look Ref. 63421.

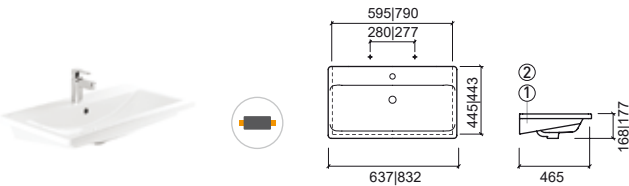

Referência Descrição € Branco

134770 ① LAVATÓRIO LOOK 63x36 131,41€

632x363x162mm / 12.8Kg / Peças p/paleta BR=30
Lavatório semi-encastrável com furo para torneira. Com anel embelezador. Inclui kit fixação. Plano de corte em 'U': 338x590mm.

134780 ② LAVATÓRIO LOOK 83x36 152,15€

835x365x137mm / 16.4Kg / Peças p/paleta BR=21
Lavatório semi-encastrável com furo para torneira. Com anel embelezador. Inclui kit fixação. Plano de corte em 'U': 340x790mm.

134790 ③ LAVATÓRIO LOOK 103x36 172,89€

1040x365x170mm / 21.3Kg / Peças p/paleta BR=24
Lavatório semi-encastrável com furo para torneira. Com anel embelezador. Inclui kit fixação. Plano de corte em 'U': 340x990mm.

	A	B	C	D	E	F	G	H
① 63	632	363	162	285	---	---	590	338
② 83	835	365	137	282	---	---	790	340
③ 103	1040	365	170	285	146	145	990	340

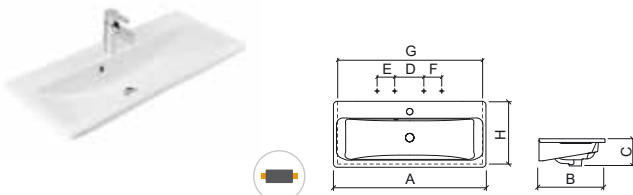

LEGENDA.

⊕ Semi-encastrar ✖ Não compatível com VDA

BR. BRANCO

Referência Descrição € Branco

109830 ① LAVATÓRIO PALM 80 237,69€

800x500x145mm / 20.5Kg / Peças p/paleta BR=16
Lavatório semi-encastrável com furo para torneira. Inclui kit de fixação.
Não compatível com VDA. Válvula compatível Ref. 4V99. Plano de corte em 'U': 750x475mm.

109820 ② LAVATÓRIO PALM 65 191,77€

650x450x145mm / 16.6Kg / Peças p/paleta BR=20
Lavatório semi-encastrável com furo para torneira.
Sem overflow. Inclui kit de fixação. **Não compatível com VDA.**
Válvula compatível Ref. 4V99. Plano de corte em 'U': 600x425mm.

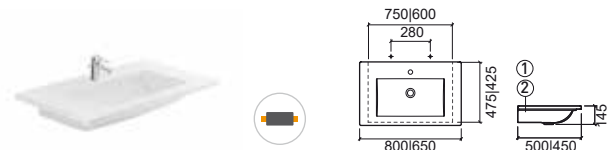

Referência Descrição € Branco

109810 LAVATÓRIO PALM 50 148,23€

500x400x135mm / 11.3Kg / Peças p/paleta BR=32
Lavatório semi-encastrável com furo para torneira.
Sem overflow. Inclui kit de fixação. **Não compatível com VDA.**
Válvula compatível Ref. 4V99. Plano de corte em 'U': 460x380mm.

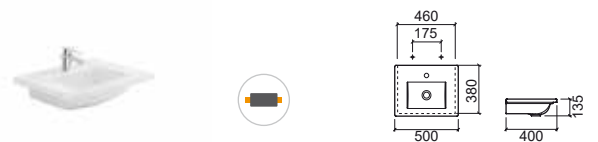

LAVATÓRIOS PAREDE

Referência Descrição € Branco

118300 LAVATÓRIO DOURO **69,16€**

508x307x148mm / 10.6Kg / Peças p/paleta BR=56
Lavatório de parede com furo para torneira.
Sem anel embelezador. Inclui kit de fixação.



Referência Descrição € Branco

134390 LAVATÓRIO LOOK 50x23 **58,40€**

500x230x160mm / 8.2Kg / Peças p/paleta BR=48
Lavatório de parede com furo para torneira.
Sem anel embelezador. Inclui kit de fixação.

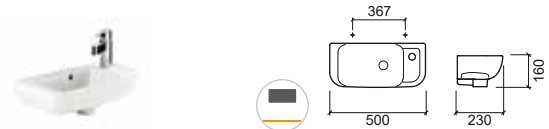

Referência Descrição € Branco

108310 LAVATÓRIO MIRA **31,88€**

405x270x150mm / 6.1Kg / Peças p/paleta BR=90
Lavatório de parede com furo para torneira.
Sem anel embelezador. Não inclui kit de fixação.



Referência Descrição € Branco

134300 LAVATÓRIO LOOK 36x30 **49,64€**

362x304x158mm / 8.3Kg / Peças p/paleta BR=39
Lavatório de parede com furo para torneira.
Sem anel embelezador. Inclui kit de fixação.

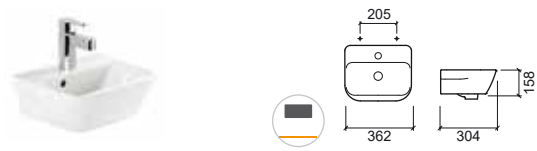

Referência Descrição € Branco

108340 LAVATÓRIO MONDEGO **36,62€**

450x380x197mm / 9.7Kg / Peças p/paleta BR=56
Lavatório de parede com furo para torneira.
Sem anel embelezador. Não inclui kit de fixação.



Referência Descrição € Branco

134310 ① LAVATÓRIO LOOK 46 **55,79€**

460x416x160mm / 11.5Kg / Peças p/paleta BR=36
Inclui kit de fixação. Com anel embelezador.

134320 ② LAVATÓRIO LOOK 50 **60,16€**

500x414x165mm / 8.3Kg / Peças p/paleta BR=30
Inclui kit de fixação. Com anel embelezador.

134330 ③ LAVATÓRIO LOOK 56 **67,16€**

560x449x165mm / 15Kg / Peças p/paleta BR=30
Inclui kit de fixação. Com anel embelezador.

134340 ④ LAVATÓRIO LOOK 60 **71,40€**

600x449x165mm / 15.1Kg / Peças p/paleta BR=30
Inclui kit de fixação. Com anel embelezador.

134370 ⑤ LAVATÓRIO LOOK 66 **78,57€**

660x443x162mm / 17.0Kg / Peças p/paleta BR=30
Inclui kit de fixação. Com anel embelezador.

	A	B	C	D
①	46	460	416	160
②	50	500	414	165
③	56	560	449	165
④	60	600	449	165
⑤	66	660	443	162

LEGENDA.

Parede

BR. BRANCO

LAVATÓRIOS PAREDE

Referência Descrição € Branco

134700 LAVATÓRIO LOOK 45x45 **62,81€**

445x480x162mm / 10.3Kg / Peças p/paleta BR=30
Lavatório de parede com furo para torneira.
Com anel embelezador. Inclui kit de fixação.



Referência Descrição € Branco

135700 LAVATÓRIO CETUS BASIC 50 **55,42€**

500x480x172mm / 10.9Kg / Peças p/paleta BR=56
Lavatório de parede com furo para torneira. Sem anel embelezador.
Não Inclui kit de fixação. Kit de fixação compatível Ref. 43.
[-] Consultar disponibilidade.

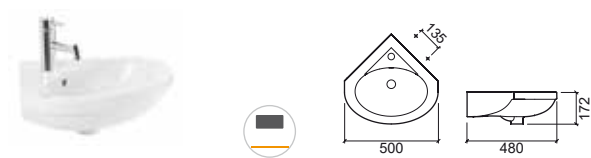

Referência Descrição € Branco

127330 LAVATÓRIO ADVANCE 40 **161,57€**

400x254x160mm / 9.2Kg / Peças p/paleta BR=12
Lavatório de parede com furo para torneira. Sem anel embelezador.
Inclui kit de fixação. [-] Consultar disponibilidade.



Referência Descrição € Branco

131700 LAVATÓRIO EASY 50 **80,36€**

505x505x190mm / 14.5Kg / Peças p/paleta BR=24
Lavatório de parede com furo para torneira. Sem anel embelezador.
Inclui kit de fixação.

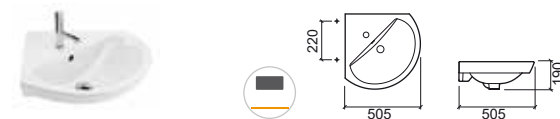

Referência Descrição € Branco

118700 LAVATÓRIO SADO **41,48€**

357x357x149mm / 7.0Kg / Peças p/paleta BR=48
Lavatório de parede com furo para torneira.
Com anel embelezador. Não Inclui kit de fixação.



Referência Descrição € Branco

131300 LAVATÓRIO EASY 46 **68,63€**

465x375x180mm / 9.0Kg / Peças p/paleta BR=56
Lavatório de parede com furo para torneira. Sem anel embelezador.
Inclui kit de fixação.

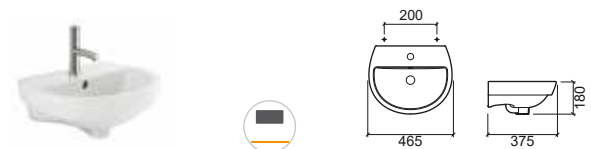

LEGENDA.

 Parede

BR. BRANCO

LAVATÓRIOS PAREDE

Referência Descrição € Branco

- 136950** **LAVATÓRIO SANLIFE 40x40 C/FURO P/TORNEIRA** **191,82€**
 400x400x145mm / 10.9Kg / Peças p/paleta BR=36
 Lavatório de parede sem anel embelezador. Inclui kit de fixação.

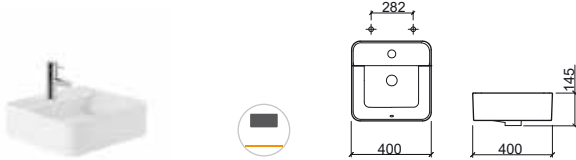

Referência Descrição € Branco

- 109430** **LAVATÓRIO VISTA 120** **268,04€**
 1203x432x113mm / 28.3Kg / Peças p/paleta BR=18
 Lavatório de parede com 2 furos para torneiras. Sem overflow. Inclui kit de fixação. **Não compatível com VDA.** Válvula compatível Ref. 4V99.
 Compatível com móvel Vista 120 Ref. 60830.

- 109440** **LAVATÓRIO VISTA 140** **317,43€**
 1402x432x106mm / Peças p/paleta BR=18
 Lavatório de parede com 2 furos para torneiras. Sem overflow. Inclui kit de fixação. **Não compatível com VDA.** Válvula compatível Ref. 4V99.
 Compatível com móvel Vista 140 Ref. 60831.

- 1T9410** **TAMPA VISTA** **26,11€**
 325x200x17mm / 1.8Kg
 Tampa para lavatório Vista excepto para lavatório Vista 50.

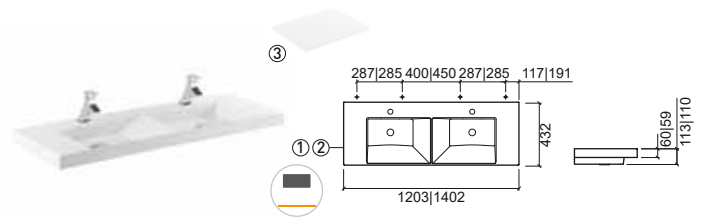

Referência Descrição € Branco

- 136900** **LAVATÓRIO SANLIFE 60x35 C/FURO P/TORNEIRA** **216,91€**
 600x350x143mm / 13.0Kg / Peças p/paleta BR=18
 Lavatório de parede sem anel embelezador. Inclui kit de fixação.

- 136910** **LAVATÓRIO SANLIFE 60x40 C/FURO P/TORNEIRA** **223,99€**
 602x400x144mm / 15.7Kg / Peças p/paleta BR=18
 Lavatório de parede sem anel embelezador. Inclui kit de fixação.

	A	B	C	D
①	600	350	143	285
②	602	400	144	285

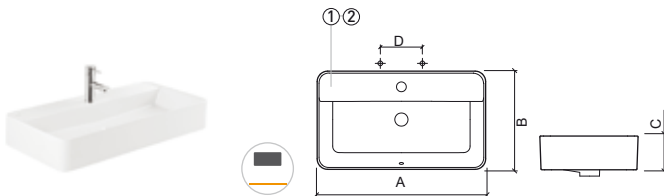

Referência Descrição € Branco

- 109920** **LAVATÓRIO VISTA 90** **196,47€**
 892x426x106mm / Peças p/paleta BR=12
 Lavatório de parede com furo para torneira. Sem overflow. Inclui kit de fixação. **Não compatível com VDA.** Válvula compatível Ref. 4V99.
 Compatível com móvel Vista 90 Ref. 60801. [-] Consultar disponibilidade.

- 1T9410** **TAMPA VISTA** **26,11€**
 325x200x17mm / 1.8Kg
 Tampa para lavatório Vista excepto para lavatório Vista 50.

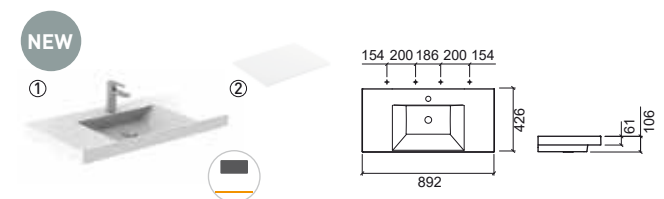

LEGENDA.

✘ Não compatível com VDA  Parede

BR. BRANCO

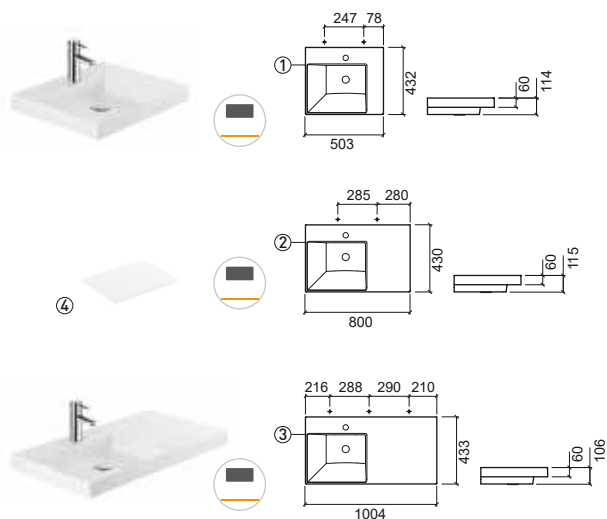

LAVATÓRIOS PAREDE

Referência	Descrição	€ Branco
109400 ①	LAVATÓRIO VISTA 50 	134,04€
	 503x432x114mm / Peças p/paleta BR=36 Lavatório de parede com furo para torneira. Sem overflow. Inclui kit de fixação. Não compatível com VDA. Válvula compatível Ref. 4V99. Compatível com móvel Vista 50 Ref. 60802.	
109410 ②	LAVATÓRIO VISTA 80 	169,30€
	 802x431x114mm / 19.6Kg / Peças p/paleta BR=20 Lavatório de parede com furo para torneira. Sem overflow. Inclui kit de fixação. Não compatível com VDA. Válvula compatível Ref. 4V99. Compatível com móvel Vista 80 Ref. 60820.	
109420 ③	LAVATÓRIO VISTA 100 	218,69€
	 1002x431x114mm / 24.7Kg Lavatório de parede com furo para torneira. Sem overflow. Inclui kit de fixação. Não compatível com VDA. Válvula compatível Ref. 4V99. Compatível com móvel Vista 100 Ref.60821.	
1T9400 ④	TAMPA VISTA P/LAVATÓRIO 50	21,88€
	 273x200x17mm / 0.8Kg Tampa para lavatório Vista para lavatório Vista 50.	

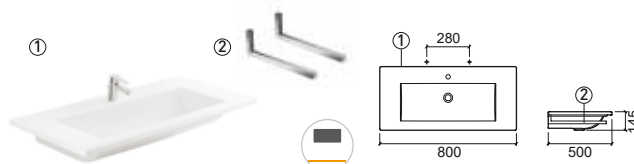

Referência	Descrição	€ Branco	€ Cromo
109830 ①	LAVATÓRIO PALM 80 	237,69€	
	 800x500x145mm / 20.5Kg / Peças p/paleta BR=16 Lavatório de parede com furo para torneira. Sem overflow. Inclui kit de fixação. Não compatível com VDA. Válvula compatível Ref. 4V99.		
4040411 ②	PAR TOALHEIROS PALM		119,75€
	 1.2Kg Par de toalheiros em latão cromado para lavatórios Palm 80.		



Referência	Descrição	€ Branco	€ Cromo
109820 ①	LAVATÓRIO PALM 65 	191,77€	
	 650x450x145mm / 6.6Kg / Peças p/paleta BR=20 Lavatório de parede com furo para torneira. Sem overflow. Inclui kit de fixação. Não compatível com VDA. Válvula compatível Ref. 4V99.		
40405 ②	PAR TOALHEIROS PALM P/LAVATÓRIO 65		115,19€
	 1.1Kg Par de toalheiros em latão cromado para lavatórios Palm 65.		



Referência	Descrição	€ Branco	€ Cromo
109810 ①	LAVATÓRIO PALM 50 	148,23€	
	 500x400x135mm / 11.3Kg / Peças p/paleta BR=32 Lavatório de parede com furo para torneira. Sem overflow. Inclui kit de fixação. Não compatível com VDA. Válvula compatível Ref. 4V99.		
40403 ②	PAR TOALHEIROS PALM P/LAVATÓRIO 50		112,35€
	 1.0Kg Par de toalheiros em latão cromado para lavatórios Palm 50.		



LEGENDA.

 Não compatível com VDA

 Parede

BR. BRANCO

LAVATÓRIOS PAREDE

Referência Descrição € Branco

118100 ① **LAVATÓRIO NOVELDA PLUS 50 C/FURO P/TORNEIRA** **117,57€**
 498x451x140mm / Peças p/paleta BR=30
 Lavatório de parede com furo para torneira, com overflow e anel embelezador. Inclui kit de fixação.

118110 ② **LAVATÓRIO NOVELDA PLUS 60 C/FURO P/TORNEIRA** **131,41€**
 606x456x140mm / 14.4Kg / Peças p/paleta BR=30
 Lavatório de parede com furo para torneira, com overflow e anel embelezador. Inclui kit de fixação.

118120 ③ **LAVATÓRIO NOVELDA PLUS 70 C/FURO P/TORNEIRA** **159,06€**
 702x451x133mm / Peças p/paleta BR=30
 Lavatório de parede com furo para torneira, com overflow e anel embelezador. Inclui kit de fixação.

118130 ④ **LAVATÓRIO NOVELDA PLUS 80 C/FURO P/TORNEIRA** **163,71€**
 797x450x148mm
 Lavatório de parede com furo para torneira, com overflow e anel embelezador. Inclui kit de fixação.

118140 ⑤ **LAVATÓRIO NOVELDA PLUS 100 C/FURO P/TORNEIRA** **209,00€**
 1006x455x149mm / 29.4Kg / Peças p/paleta BR=14
 Lavatório de parede com furo para torneira, com overflow e anel embelezador. Inclui kit de fixação.

118150 ⑥ **LAVATÓRIO NOVELDA PLUS 120 C/FURO P/TORNEIRA** **250,00€**
 1212x451x157mm
 Lavatório de parede com furo para torneira, com overflow e anel embelezador. Inclui kit de fixação.

	A	B	C	D
①	50	500	455	140
②	60	606	456	140
③	70	705	455	133
④	80	797	450	148
⑤	100	1006	455	149
⑥	120	1212	451	157

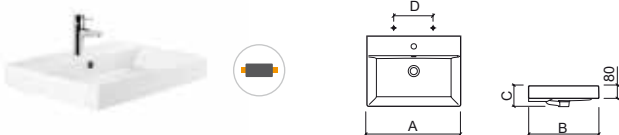

Referência Descrição € Branco

118109 ① **LAVATÓRIO NOVELDA PLUS 50** **117,57€**
 500x455x140mm / Peças p/paleta BR=32
 Lavatório de parede sem furo para torneira, com overflow e anel embelezador. Inclui kit de fixação.

118119 ② **LAVATÓRIO NOVELDA PLUS 60** **131,41€**
 606x456x140mm / 14.4Kg / Peças p/paleta BR=30
 Lavatório de parede sem furo para torneira, com overflow e anel embelezador. Inclui kit de fixação.

118129 ③ **LAVATÓRIO NOVELDA PLUS 70** **159,06€**
 705x455x130mm / Peças p/paleta BR=30
 Lavatório de parede sem furo para torneira, com overflow e anel embelezador. Inclui kit de fixação.

	A	B	C	D
①	50	500	455	140
②	60	606	456	140
③	70	705	455	133

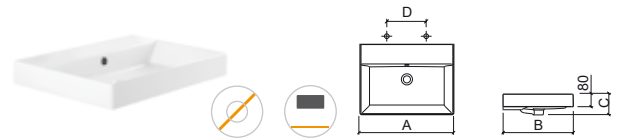

Referência Descrição € Branco

109300004E **LAVATÓRIO NOTE 60 ESQ. C/FURO P/TORNEIRA** **275,14€**
 605x300x200mm / 20.5Kg / Peças p/paleta BR=24
 Lavatório de parede esquerdo com furo para torneira.
 Sem overflow. Inclui kit de fixação. **Não compatível com VDA.**
 Válvula compatível Ref. 4V99. [-] Consultar disponibilidade.

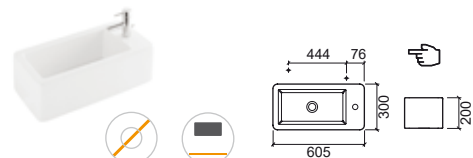

LEGENDA.

Parede Não compatível com VDA Sem furo para torneira

BR. BRANCO

LAVATÓRIOS PAREDE

Referência Descrição € Branco

108100004D ① **LAVATÓRIO NOTE 36x18 DIR. C/FURO P/TORNEIRA** **69,16€**
 364x180x90mm
 Lavatório de parede direito com furo para torneira. Sem overflow.
Não compatível com VDA. Válvula compatível Ref. 4V99.
 [-] Consultar disponibilidade.

108100004E ② **LAVATÓRIO NOTE 36x18 ESQ. C/FURO P/TORNEIRA** **69,16€**
 364x180x90mm
 Lavatório de parede esquerdo com furo para torneira. Sem overflow.
Não compatível com VDA. Válvula compatível Ref. 4V99.
 [-] Consultar disponibilidade.

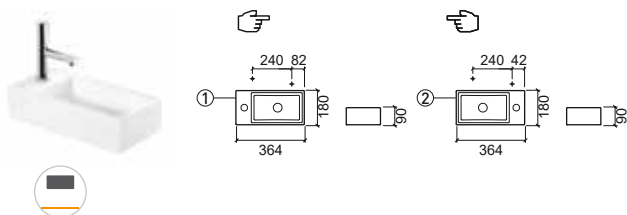

Referência Descrição € Branco

111340 **LAVATÓRIO WCA 45** **492,99€**
 455x550x425mm / 25.6Kg / Peças p/paleta BR=16
 Com anel embelezador. Inclui kit de fixação.

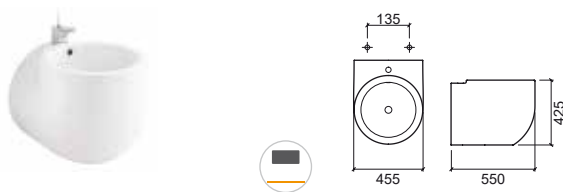

Referência Descrição € Branco

932080 **LAVATÓRIO ALVA** **1 716,00€**
 803x503x503mm
 Lavatório de parede com furo para torneira em Solid Surface, com overflow.
 Estrutura para lavatório com acabamento preto mate e prateleira em aglomerado revestido a melamina. Inclui kit de fixação.
Não compatível com VDA. Válvula compatível Ref. 4V99.

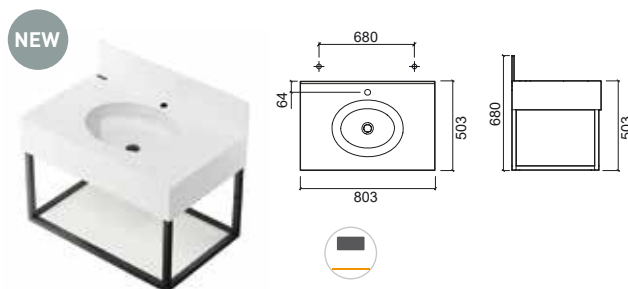

Referência Descrição € Branco

109730004F ① **LAVATÓRIO NOTE 45 FRONTAL C/FURO P/TORNEIRA** **220,10€**
 250x450x200mm / 13.4Kg / Peças p/paleta BR=42
 Lavatório de parede com furo para torneira.
 Sem overflow. Inclui kit de fixação. **Não compatível com VDA.**
 Válvula compatível Ref. 4V99. [-] Consultar disponibilidade.

109739004F ② **LAVATÓRIO NOTE 45 FRONTAL** **220,10€**
 250x450x200mm / 13.4Kg / Peças p/paleta BR=42
 Lavatório de parede sem furo para torneira.
 Sem overflow. Inclui kit de fixação. **Não compatível com VDA.**
 Válvula compatível Ref. 4V99. [-] Consultar disponibilidade.

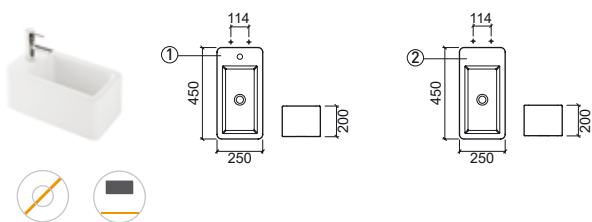

LEGENDA.

☞ Direito

☜ Esquerdo

⊘ Sem furo para torneira

✘ Não compatível com VDA

◻ Parede

BR. BRANCO

VÁLVULAS / SIFÕES

Referência	Descrição	€ Cromo	€ Cor
4V94	VÁLVULA TIC-TAC UNIVERSAL ESPELHO PEQUENO ABS CR 0.1Kg	7,04€	
4V91	VÁLVULA TIC-TAC UNIVERSAL ESPELHO GRANDE 0.4Kg Disponível em: Cr, Cr/Br, Cr/Preto.	23,05€	36,03€
4V92	VÁLVULA TIC-TAC UNIVERSAL ESPELHO PEQUENO 0.5Kg	16,27€	
4V93	VÁLVULA TIC-TAC UNIVERSAL ESPELHO QUADRADO 0.5Kg	29,84€	
4V99	VÁLVULA SEMPRE ABERTA PARA LAVATÓRIOS 0.4Kg Disponível em: Em grafite [03], dourado [12], cobre [96] e níquel [B3].	22,61€	73,12€
4V99	VÁLVULA SEMPRE ABERTA PARA LAVATÓRIOS 0.4Kg Disponível em: Em branco [10] e preto [16].		39,30€
493	VÁLVULA SEMPRE ABERTA PARA LAVATÓRIO MORFYS Disponível em: Em branco [00].		44,90€
493	VÁLVULA SEMPRE ABERTA PARA LAVATÓRIO MORFYS Disponível em: Em preto [06], verde [75], vermelho [77] e azul [97].		56,13€
493	VÁLVULA SEMPRE ABERTA PARA LAVATÓRIO MORFYS Disponível em: Em dourado [12], rainbow [B5] e cobre [96].		91,69€

[03]



[12]



[96]



[B3]



Referência	Descrição	€ Cromo	€ Cor
4V96	① SIFÃO TÉCNICO QUADRADO 1.0Kg	60,34€	
4V95	② SIFÃO TÉCNICO REDONDO 0.3Kg Em cromo e preto.	46,54€	63,14€
4V35	③ SIFÃO TÉCNICO REDONDO 1.1Kg Em grafite [03], dourado [12], cobre [96] e níquel [B3].		219,35€



Referência	Descrição	€ Branco
47221	TAPA FUROS P/LAVATÓRIOS E LAVA-LOUÇAS 0.1Kg	3,45€





MÓVEIS

- 133 Join
- 133 Urb.Y
- 134 View
- 136 Alicante
- 137 Sanlife
- 141 Vista
- 144 Look
- 146 Área Plus
- 152 Emma
- 153 Alva
- 154 Riba
- 154 Blink

NEW

NEW

NEW

Espelhos

- 155 Dream



JOIN



Referência	Descrição	€ Branco	€ Branco/Preto
------------	-----------	----------	----------------

64401	MÓVEL JOIN		857,67€
--------------	-------------------	--	----------------

650x520x360mm / 35.6Kg
Móvel em MDF hidrófugo lacado a branco com portas lacadas a **preto brilhante** e tampo em vidro **preto** temperado 8mm. Compatível com o lavatório Join 109710.

64400	MÓVEL JOIN		942,08€
--------------	-------------------	--	----------------

650x520x360mm / 36.2Kg
Móvel em MDF hidrófugo lacado a **branco** com portas e tampo em vidro **preto** temperado de 8mm. Compatível com o lavatório Join 109710.

109710	LAVATÓRIO JOIN		275,81€
---------------	-----------------------	--	----------------

610x410x165mm / 11.7Kg

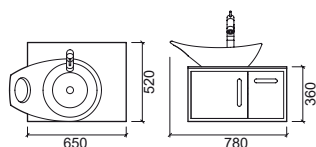

URB.Y



Referência	Descrição	€ Branco
------------	-----------	----------

64000	MÓVEL URB.Y 65	438,78€
--------------	-----------------------	----------------

615x459x535mm / 24.0Kg
Móvel em MDF lacado, revestido a melamina com acabamento **branco**. Compatível com lavatório Urb.y Ref. 140350.

140350	LAVATÓRIO URB.Y 65	169,25€
---------------	---------------------------	----------------

650x470x190mm / 18.9Kg

NEW

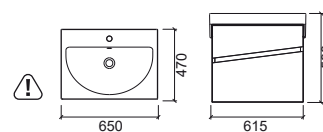

Referência	Descrição	€ Branco
------------	-----------	----------

64001	MÓVEL URB.Y 80	458,43€
--------------	-----------------------	----------------

766x460x527mm
Móvel em MDF lacado, revestido a melamina com acabamento **branco**. Compatível com lavatório Urb.y Ref. 140360.

140360	LAVATÓRIO URB.Y 80	193,39€
---------------	---------------------------	----------------

800x470x195mm / 23.3Kg

NEW

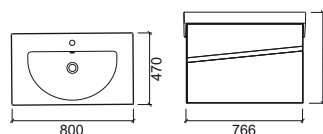

LEGENDA.

Em caixa

Dimensões sujeitas a alterações

VIEW



Referência	Descrição	€ Branco	€ Nogueira
63020	MÓVEL VIEW 90 C/FURO CENTRAL P/LAVATÓRIO 900x480x450mm / 35.5Kg Móvel em MDF lacado em branco ou folheado a nogueira mate . Deve ser utilizado com <u>torneira de parede</u> .	584,27€	611,53€

Referência	Descrição	€ Branco	€ Nogueira
63021	MÓVEL VIEW 90 C/FURO CENTRAL P/LAVATÓRIO 900x480x450mm / 35.0Kg Móvel em MDF lacado em branco ou folheado a nogueira mate . Deve ser utilizado com <u>torneira de parede</u> .	584,27€	611,53€

63028	MÓVEL VIEW 90 C/FURO CENTRAL P/LAVATÓRIO C/ILUMINAÇÃO LED 900x480x450mm / 36.0Kg Móvel em MDF lacado em branco ou folheado a nogueira mate . Deve ser utilizado com <u>torneira de parede</u> .	731,18€	771,07€
--------------	--	----------------	----------------

63029	MÓVEL VIEW 90 C/FURO CENTRAL P/LAVATÓRIO C/ILUMINAÇÃO LED 900x480x450mm / 35.5Kg Móvel em MDF lacado em branco ou folheado a nogueira mate . Deve ser utilizado com <u>torneira de parede</u> .	731,18€	771,07€
--------------	--	----------------	----------------



Compatível com lavatórios de pousar:

108650	108970	109360	109900	136729	137300
108930	108980	109390	136339	136739	137310
108940	108990	109720	136379	136779	
108950	109340	109740	136389	136789	



Compatível com lavatórios de pousar:

108650	108970	109360	109900	136729	137300
108930	108980	109390	136339	136739	137310
108940	108990	109720	136379	136779	
108950	109340	109740	136389	136789	



LED

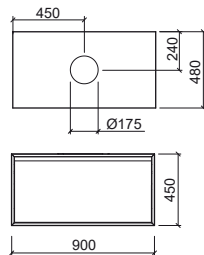

LED

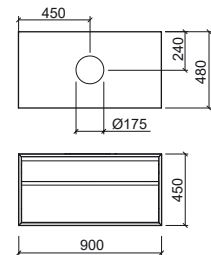

LEGENDA.



Pousar



Em caixa



Referência Descrição € Branco € Nogueira

63030 **MÓVEL VIEW 90 C/RASGO LATERAL P/LAVATÓRIO** € 584,27€ € 611,53€

900x480x450mm / 35.5Kg

Móvel em MDF lacado em **branco** ou folheado a **nogueira mate**. Deve ser utilizado com [lavatório com furo para torneira](#).

63038 **MÓVEL VIEW 90 C/RASGO LATERAL P/LAVATÓRIO C/ILUMINAÇÃO LED** € 731,18€ € 771,07€

900x480x450mm / 36.0Kg

Móvel em MDF lacado em **branco** ou folheado a **nogueira mate**. Deve ser utilizado com [lavatório com furo para torneira](#).

Referência Descrição € Branco € Nogueira

63031 **MÓVEL VIEW 90 C/RASGO LATERAL P/LAVATÓRIO** € 584,27€ € 611,53€

900x480x450mm / 35.0Kg

Móvel em MDF lacado em **branco** ou folheado a **nogueira mate**. Deve ser utilizado com [lavatório com furo para torneira](#).

63039 **MÓVEL VIEW 90 C/RASGO LATERAL P/LAVATÓRIO C/ILUMINAÇÃO LED** € 731,18€ € 771,07€

900x480x450mm / 35.5Kg

Móvel em MDF lacado em **branco** ou folheado a **nogueira mate**. Deve ser utilizado com [lavatório com furo para torneira](#).



Compatível com lavatórios de pousar:

108110 **134340** **136720**
134310 **134370** **136729**
134320 **136330** **136730**
134330 **136339** **136739**



Compatível com lavatórios de pousar:

108110 **134340** **136720**
134310 **134370** **136729**
134320 **136330** **136730**
134330 **136339** **136739**



LED

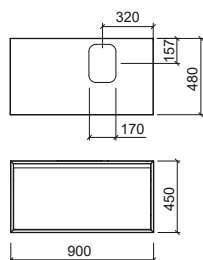

LED

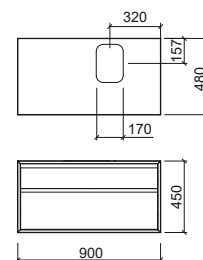

LEGENDA.

Em caixa

Pousar

ALICANTE



Referência	Descrição	€ Branco	€ Faia
61401	MÓVEL ALICANTE 41 ☞ 408x247x320mm / 6.5Kg Móvel em MDF hidrófugo lacado a branco ou folheado a faia . Compatível com o lavatório Alicante Ref. 118910.	272,98€	289,19€
118910	LAVATÓRIO ALICANTE 41 ☞ 413x250x122mm / 5.4Kg	134,42€	
691401000	PACK ALICANTE 41 ☞ 413x250x335mm / 11.9Kg Pack lavatório Alicante 41 + móvel 41 + misturadora Start sem VDA + válvula sempre aberta.	418,78€	425,33€

Referência	Descrição	€ Branco	€ Faia
61501	MÓVEL ALICANTE 60 ☞ 598x248x320mm / 8.5Kg Móvel em MDF hidrófugo lacado a branco ou folheado a faia . Compatível com o lavatório Alicante Ref. 118920.	290,66€	311,11€
118920	LAVATÓRIO ALICANTE 60 ☞ 605x250x122mm / 8.2Kg	197,26€	
691501	PACK ALICANTE 60 ☞ 605x250x335mm / 16.7Kg Pack lavatório Alicante 60 + móvel 60 + misturadora Start sem VDA + válvula sempre aberta.	502,22€	521,99€

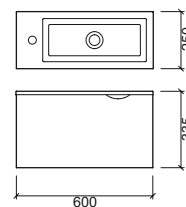
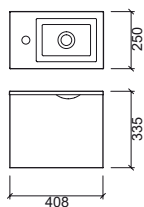



Referência	Descrição	€ Branco	€ Taupe
------------	-----------	----------	---------

691990	MÓVEL SANLIFE 100 C/FURO CENTRAL P/LAVATÓRIO	1 032,65€	1 032,65€
---------------	---	------------------	------------------

1040x500x440mm / 59.0Kg

Móvel em MDF lacado com acabamento em **branco** ou **taupe**. Com puxadores em alumínio. Duas gavetas com fecho smooove. Gaveta superior com separador amovível. Tampo em **Marfim** sintético 12mm. Compatível com os lavatórios Ref. 136339, 136349, 136739, 136389, 136789, 136379, 136779, 136729. Deve ser utilizado com torneira de parede.

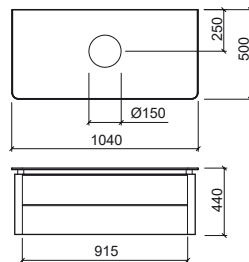

Referência	Descrição	€ Branco	€ Taupe
------------	-----------	----------	---------

691992	MÓVEL SANLIFE 100 C/RASGO P/LAVATÓRIO	1 032,65€	1 032,65€
---------------	--	------------------	------------------

1040x500x440mm / 59.0Kg

Móvel em MDF lacado com acabamento em **branco** ou **taupe**. Com puxadores em alumínio. Duas gavetas com fecho smooove. Gaveta superior com separador amovível. Tampo em **Marfim** sintético 12mm. Compatível com os lavatórios Ref. 136330, 136730, 136370, 136770, 136720. Deve ser utilizado com lavatório com furo para torneira.

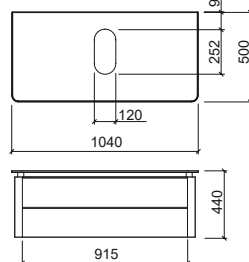

Referência	Descrição	€ Branco	€ Taupe
------------	-----------	----------	---------

691991	MÓVEL SANLIFE 100 C/FURO CENTRAL E FURO P/TORNEIRA	1 032,65€	1 032,65€
---------------	---	------------------	------------------

1040x500x440mm / 59.0Kg

Móvel em MDF lacado com acabamento em **branco** ou **taupe**. Com puxadores em alumínio. Duas gavetas com fecho smooove. Gaveta superior com separador amovível. Tampo em **Marfim** sintético 12mm. Compatível com os lavatórios Ref. 136339, 136349, 136739, 136389, 136789, 136379, 136779, 136729. Deve ser utilizado com torneira alta.

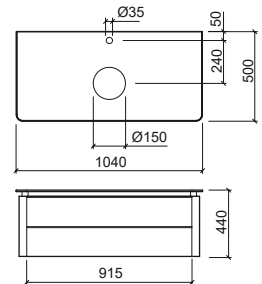

Referência	Descrição	€
------------	-----------	---

61970	ESPELHO SANLIFE 100 C/LUMINAÇÃO LED E DESEMBACIADOR	389,19€
--------------	--	----------------

1000x30x800mm / 11.0Kg

Podem ser aplicados na vertical ou na horizontal, CLII-IP44, iluminação LED (4000 K).

61978	ESPELHO SANLIFE 100 C/BLUETOOTH E ILUMINAÇÃO LED	458,43€
--------------	---	----------------

1000x24x800mm

Espelho com sistema Bluetooth: on/off de iluminação led e desembaciador 220V + on/off de conectividade Bluetooth e chamadas + setas para controlo playlist e volume, CLII-IP44, iluminação LED (6500 K).

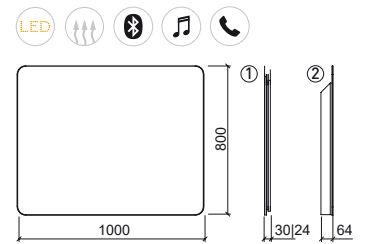

LEGENDA.

Em caixa Bluetooth Função Bluetooth Música Função Música Chamada Função Chamada LED Iluminação LED

SANLIFE

Referência	Descrição	€ Branco
136339	LAVATÓRIO RETANGULAR SANLIFE 60x35 📦 602x352x145mm / Peças p/paleta BR-CR=24	209,83€
136349	LAVATÓRIO RETANGULAR SANLIFE 80x35 📦 800x350x140mm	241,02€
136739	LAVATÓRIO RETANGULAR SANLIFE 60x40 📦 602x400x145mm / Peças p/paleta BR-CR=24	216,91€
136389	LAVATÓRIO OVAL SANLIFE 60X38 📦 595x380x140mm	209,83€
136789	LAVATÓRIO OVAL SANLIFE 60x42 📦 600x420x142mm / Peças p/paleta BR-CR=24	216,91€
136379	LAVATÓRIO SANLIFE Ø38 📦 Ø380x130mm / 6.0Kg / Peças p/paleta BR-CR=36	127,73€
136779	LAVATÓRIO SANLIFE Ø42 📦 Ø420x140mm / 7.6Kg	133,99€
136729	LAVATÓRIO QUADRADO SANLIFE 40X40 📦 402x402x143mm / Peças p/paleta BR-CR=36	180,70€

Referência	Descrição	€ Branco
136330	LAVATÓRIO RETANGULAR 60x35 C/FURO P/TORNEIRA 📦 600x350x143mm / Peças p/paleta BR-CR=24 <u>Com furo para torneira.</u>	216,91€
136730	LAVATÓRIO RETANGULAR 60x40 C/FURO P/TORNEIRA 📦 602x400x145mm <u>Com furo para torneira.</u>	223,99€
136370	LAVATÓRIO SANLIFE Ø38 C/FURO P/TORNEIRA 📦 Ø380x135mm / Peças p/paleta BR-CR=36 <u>Com furo para torneira.</u>	134,70€
136770	LAVATÓRIO SANLIFE Ø42 C/FURO P/TORNEIRA 📦 Ø420x143mm <u>Com furo para torneira.</u>	141,06€
136720	LAVATÓRIO QUADRADO 40X40 C/FURO P/TORNEIRA 📦 402x402x145mm / Peças p/paleta BR-CR=36 <u>Com furo para torneira.</u>	191,82€

LEGENDA.

📦 Em caixa



Referência	Descrição	€ Branco	€ Taupe
691996	MÓVEL SANLIFE 160 C/2 FUROS P/LAVATÓRIOS 1600x500x260mm / 59.0Kg Móvel em MDF lacado com acabamento em branco ou taupe . Com puxadores em alumínio. Duas gavetas com fecho smooove. Tampo em Marfim sintético 12mm. Compatível com os lavatórios Ref. 136339, 136739, 136389, 136789, 136379, 136779, 136729. Deve ser utilizado com <u>torneira de parede</u> .	1 164,68€	1 164,68€

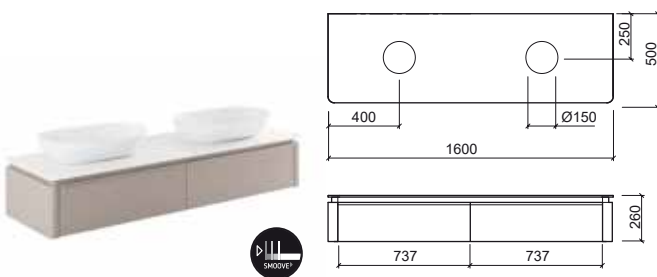

Referência	Descrição	€ Branco	€ Taupe
691997	MÓVEL SANLIFE 160 C/2 FUROS P/LAVATÓRIO E 2 FUROS P/TORNEIRA 1600x500x260mm / 59.0Kg Móvel em MDF lacado com acabamento em branco ou taupe . Com puxadores em alumínio. Duas gavetas com fecho smooove. Tampo em Marfim sintético 12mm. Compatível com os lavatórios Ref. 136339, 136739, 136389, 136789, 136379, 136779, 136729. Deve ser utilizado com <u>torneira alta</u> .	1 164,68€	1 164,68€

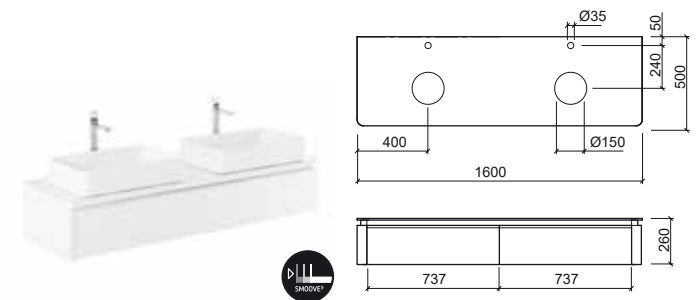

Referência	Descrição	€ Branco	€ Taupe
691998	MÓVEL SANLIFE 160 C/2 RASGOS P/LAVATÓRIOS 1600x500x260mm / 59.0Kg Móvel em MDF lacado com acabamento em branco ou taupe . Com puxadores em alumínio. Duas gavetas com fecho smooove. Tampo em Marfim sintético 12mm. Compatível com os lavatórios Ref. 136330, 136730, 136370, 136770, 136720. Deve ser utilizado com <u>lavatório com furo para torneira</u> .	1 164,68€	1 164,68€

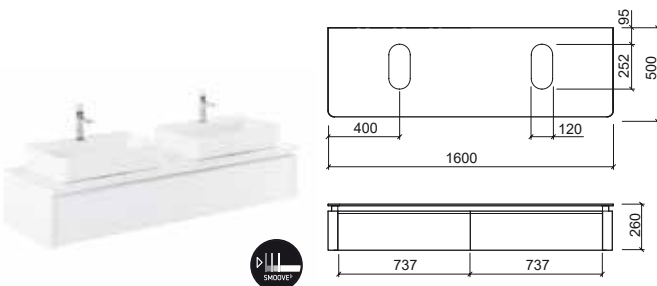



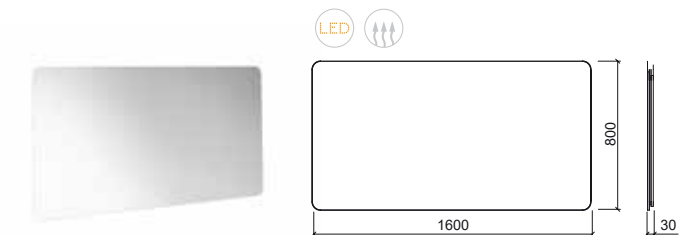



Referência	Descrição	€
61972	ESPELHO SANLIFE 160 C/ILUMINAÇÃO LED E 2 DESEMBACIADORES 1600x30x800mm / 18.0Kg Pode ser aplicado na vertical ou na horizontal. CLII-IP44, iluminação LED (4000 K).	507,34€



LEGENDA.

Em caixa Iluminação LED

SANLIFE

Referência	Descrição	€ Branco
136339	LAVATÓRIO RETANGULAR SANLIFE 60x35  602x352x145mm / Peças p/paleta BR-CR=24	209,83€
136739	LAVATÓRIO RETANGULAR SANLIFE 60x40  602x400x145mm / Peças p/paleta BR-CR=24	216,91€
136389	LAVATÓRIO OVAL SANLIFE 60X38  595x380x140mm	209,83€
136789	LAVATÓRIO OVAL SANLIFE 60x42  600x420x142mm / Peças p/paleta BR-CR=24	216,91€
136379	LAVATÓRIO SANLIFE Ø38  Ø380x130mm / 6.0Kg / Peças p/paleta BR-CR=36	127,73€
136779	LAVATÓRIO SANLIFE Ø42  Ø420x140mm / 7.6Kg	133,99€
136729	LAVATÓRIO QUADRADO SANLIFE 40X40  402x402x145mm / Peças p/paleta BR-CR=36	180,70€

Referência	Descrição	€ Branco
136330	LAVATÓRIO RETANGULAR 60x35 C/FURO P/TORNEIRA  600x350x143mm / Peças p/paleta BR-CR=24 <u>Com furo para torneira.</u>	216,91€
136730	LAVATÓRIO RETANGULAR 60x40 C/FURO P/TORNEIRA  602x400x145mm <u>Com furo para torneira.</u>	223,99€
136370	LAVATÓRIO SANLIFE Ø38 C/FURO P/TORNEIRA  Ø380x135mm / Peças p/paleta BR-CR=36 <u>Com furo para torneira.</u>	134,70€
136770	LAVATÓRIO SANLIFE Ø42 C/FURO P/TORNEIRA  Ø420x143mm <u>Com furo para torneira.</u>	141,06€
136720	LAVATÓRIO QUADRADO 40X40 C/FURO P/TORNEIRA  402x402x145mm / Peças p/paleta BR-CR=36 <u>Com furo para torneira.</u>	191,82€



Referência	Descrição	€ Branco
60831	MÓVEL VISTA 140 1396x432x413mm / 37.0Kg Móvel em branco brilho. Frente da gaveta em MDF hidrófugo lacado e corpo do móvel em aglomerado revestido a melamina com duas gavetas. Compatível com o lavatório duplo Vista Ref. 109440.	740,66€
109440	LAVATÓRIO DUPLO VISTA 140 1402x432x110mm Lavatório de parede com 2 furos para torneiras. Sem overflow. Inclui kit de fixação. Não compatível com VDA. Válvula compatível Ref. 4V99. Compatível com móvel Vista 140 Ref. 60831.	317,43€
1T9410	TAMPA CERÂMICA 325x200x17mm / 1.8Kg Para todos os lavatórios exceto o lavatório 50.	26,11€

Referência	Descrição	€ Branco
60830	MÓVEL VISTA 120 1195x432x418mm / 28.0Kg Móvel em branco brilho. Frente da gaveta em MDF hidrófugo lacado e corpo do móvel em aglomerado revestido a melamina com duas gavetas. Compatível com o lavatório duplo Vista Ref. 109430.	691,30€
109430	LAVATÓRIO DUPLO VISTA 120 1203x432x113mm Lavatório de parede com 2 furos para torneiras. Sem overflow. Inclui kit de fixação. Não compatível com VDA. Válvula compatível Ref. 4V99. Compatível com móvel Vista 120 Ref. 60830.	268,04€
1T9410	TAMPA CERÂMICA 325x200x17mm / 1.8Kg Para todos os lavatórios exceto o lavatório 50.	26,11€

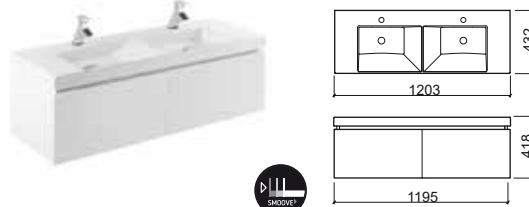
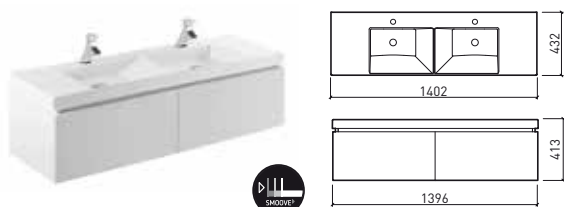

LEGENDA.

Em caixa

VISTA



Referência	Descrição	€ Branco
60821	MÓVEL VISTA 100 996x433x413mm / 24.0Kg Móvel em branco brilho. Frente da gaveta em MDF hidrófugo lacado e corpo do móvel em aglomerado revestido a melamina com uma gaveta. Compatível com o lavatório Vista Ref. 109420.	444,38€
109420	LAVATÓRIO VISTA 100 1004x433x114mm / 24.7Kg Lavatório de parede com furo para torneira. Sem overflow. Inclui kit de fixação. Não compatível com VDA. Válvula compatível Ref. 4V99. Compatível com móvel Vista 100 Ref. 60821.	218,69€
1T9410	TAMPA CERÂMICA 325x200x17mm / 1.8Kg Para todos os lavatórios exceto o lavatório 50.	26,11€

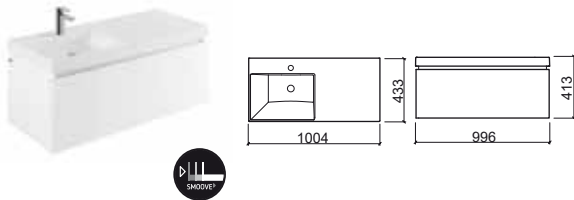

Referência	Descrição	€ Branco
60801	MÓVEL VISTA 90 896x431x413mm Móvel em branco brilho. Frente da gaveta em MDF hidrófugo lacado e corpo do móvel em aglomerado revestido a melamina com uma gaveta. Compatível com o lavatório Vista Ref. 109920.	AINDA NÃO DISPONÍVEL
109920	LAVATÓRIO VISTA 90 892x426x106mm Lavatório de parede com furo para torneira. Sem overflow. Inclui kit de fixação. Não compatível com VDA. Válvula compatível Ref. 4V99. Compatível com móvel Vista 90 Ref. 60801. [-] Consultar disponibilidade.	196,47€
1T9410	TAMPA CERÂMICA 325x200x17mm / 1.8Kg Para todos os lavatórios exceto o lavatório 50.	26,11€

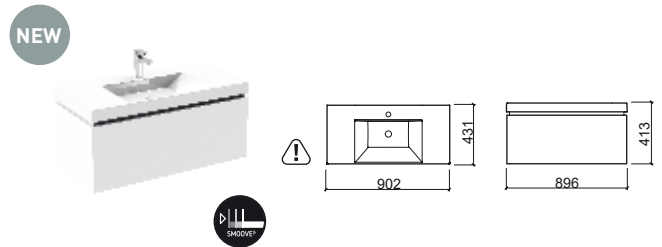



Referência Descrição € Branco

60820 **MÓVEL VISTA 80** **420,41€**
 Em caixa 796x430x413mm / 19.0Kg
 Móvel em branco brilho. Frente da gaveta em MDF hidrófugo lacado e corpo do móvel em aglomerado revestido a melamina com uma gaveta. Compatível com o lavatório Vista Ref. 109410.

109410 **LAVATÓRIO VISTA 80** **169,30€**
 Em caixa 800x431x115mm / 19.6Kg
 Lavatório de parede com furo para torneira. Sem overflow. Inclui kit de fixação. **Não compatível com VDA.** Válvula compatível Ref. 4V99. Compatível com móvel Vista 80 Ref. 60820.

1T9410 **TAMPA CERÂMICA** **26,11€**
 Em caixa 325x200x17mm / 1.8Kg
 Para todos os lavatórios exceto o lavatório 50.

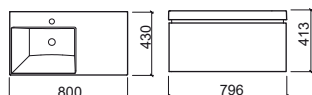

Referência Descrição € Branco

60802 **MÓVEL VISTA 50** **354,11€**
 Em caixa 496x432x414mm / 14.0Kg
 Móvel em branco brilho. Frente da gaveta em MDF hidrófugo lacado e corpo do móvel em aglomerado revestido a melamina com uma gaveta. Compatível com o lavatório Vista Ref. 109400.

109400 **LAVATÓRIO VISTA 50** **134,04€**
 Em caixa 503x432x114mm / 11.6Kg
 Lavatório de parede com furo para torneira. Sem overflow. Inclui kit de fixação. **Não compatível com VDA.** Válvula compatível Ref. 4V99. Compatível com móvel Vista 50 Ref. 60802.

1T9400 **TAMPA CERÂMICA** **21,88€**
 Em caixa 273x200x19mm / 0.8Kg
 Apenas para o lavatório 50.

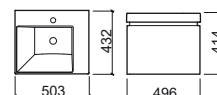

LOOK



Referência	Descrição	€ Branco	€ Cor
63421	MOVEL LOOK 83x46 803x461x500mm / 29.0Kg Móvel em aglomerado hidrófugo revestido a melamina com acabamento branco ou cinza . Gavetas em MDF hidrófugo lacado a branco . Compatível com o lavatório Look Ref. 134360.	402,27€	402,27€

134360	LAVATÓRIO LOOK 83 832x465x177mm / 20.0Kg	171,57€	
---------------	--	----------------	--

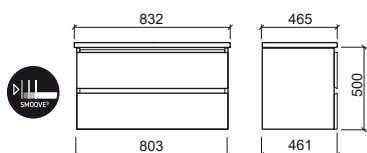

Referência	Descrição	€ Branco	€ Cor
63420	MÓVEL LOOK 63x46 603x461x500mm / 23.0Kg Móvel em aglomerado hidrófugo revestido a melamina com acabamento branco ou cinza . Gavetas em MDF hidrófugo lacado a branco . Compatível com o lavatório Look Ref. 134350.	383,67€	383,67€

134350	LAVATÓRIO LOOK 63 637x465x168mm / 15.8Kg	149,95€	
---------------	--	----------------	--

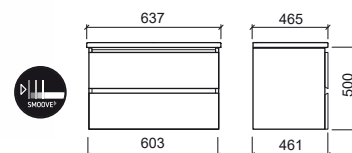



Referência	Descrição	€ Branco	€ Cor
------------	-----------	----------	-------

63440	MÓVEL LOOK 103x36 1000x346x512mm Móvel em aglomerado hidrófugo revestido a melamina com acabamento branco ou cinza . Gavetas em MDF hidrófugo lacado a branco . Compatível com o lavatório Look Ref. 134790. [-] Consultar disponibilidade.	408,03€	408,03€
--------------	---	----------------	----------------

134790	LAVATÓRIO LOOK 103x36 1040x363x170mm	172,89€	
---------------	--	----------------	--

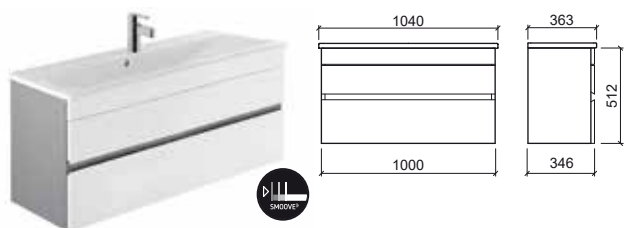

Referência	Descrição	€ Branco	€ Cor
------------	-----------	----------	-------

63431	MÓVEL LOOK 83x36 805x346x512mm / 23.9Kg Móvel em aglomerado hidrófugo revestido a melamina com acabamento branco ou cinza . Gavetas em MDF hidrófugo lacado a branco . Compatível com o lavatório Look Ref. 134780. [-] Consultar disponibilidade.	388,66€	388,66€
--------------	--	----------------	----------------

134780	LAVATÓRIO LOOK 83x36 832x363x137mm	152,15€	
---------------	--	----------------	--

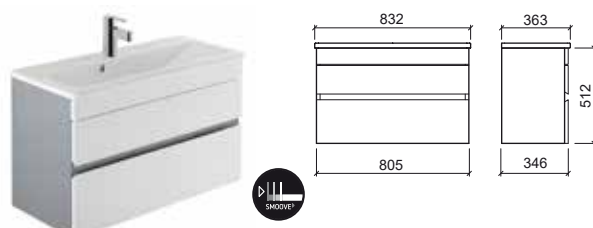

Referência	Descrição	€ Branco	€ Cor
------------	-----------	----------	-------

63430	MÓVEL LOOK 63x36 600x346x512mm / 19.4Kg Móvel em aglomerado hidrófugo revestido a melamina com acabamento branco ou cinza . Gavetas em MDF hidrófugo lacado a branco . Compatível com o lavatório Look Ref. 134770. [-] Consultar disponibilidade.	315,36€	315,36€
--------------	--	----------------	----------------

134770	LAVATÓRIO LOOK 63x36 632x363x162mm	131,41€	
---------------	--	----------------	--



Referência	Descrição	€ Branco	€ Cor
------------	-----------	----------	-------

63402	MÓVEL COLUNA LOOK 350x260x1600mm Móvel de duas portas e 2 prateleiras em aglomerado hidrófugo revestido a melamina com acabamento branco ou cinza . Portas em MDF hidrófugo lacado a branco .	522,07€	522,07€
--------------	---	----------------	----------------



LEGENDA.

Em caixa

ÁREA PLUS

Referência	Descrição	€ Branco	€ Cor*
650120	MÓVEL ÁREA PLUS 60 18.5Kg Compatíveis com o lavatório Área Plus Ref. 108120. *Cores disponíveis sob consulta: preto mate (26).	210,00€	210,00€
650120	MÓVEL ÁREA PLUS 60 18.5Kg Compatíveis com o lavatório Área Plus Ref. 108120. *Cores disponíveis sob consulta: carvalho (78) e carvalho claro (79).		190,00€
108120	LAVATÓRIO ÁREA PLUS 61 614x461x150mm / 13.4Kg Lavatório disponível em branco.	152,53€	
6950120	PACK ÁREA PLUS 60 30.5Kg Pack móvel 60 + lavatório 61 *Cores disponíveis sob consulta: preto mate (26).	300,00€	300,00€
6950120	PACK ÁREA PLUS 60 30.5Kg Pack móvel 60 + lavatório 61 *Cores disponíveis sob consulta: carvalho (78) e carvalho claro (79).		290,00€
6950120E	PACK ÁREA PLUS 60 39.5Kg Pack móvel 60 + lavatório 61 + espelho 60 *Cores disponíveis sob consulta: preto mate (26).	390,00€	390,00€
6950120E	PACK ÁREA PLUS 60 39.5 Kg Pack móvel 60 + lavatório 61 + espelho 60 *Cores disponíveis sob consulta: carvalho (78) e carvalho claro (79).		380,00€

NEW

Referência	Descrição	€ Branco	€ Cor*
650121	MÓVEL ÁREA PLUS 60 C/2 GAVETAS 24.0Kg Compatíveis com o lavatório Área Plus Ref. 108120. *Cores disponíveis sob consulta: preto mate (26).	275,00€	275,00€
650121	MÓVEL ÁREA PLUS 60 C/2 GAVETAS 24.0Kg Compatíveis com o lavatório Área Plus Ref. 108120. *Cores disponíveis sob consulta: carvalho (78) e carvalho claro (79).		250,00€
108120	LAVATÓRIO ÁREA PLUS 61 614x461x150mm / 12.4Kg Lavatório disponível em branco.	152,53€	
6950121	PACK ÁREA PLUS 60 C/2 GAVETAS 35.4Kg Pack móvel 60 c/2 gavetas + lavatório 61 *Cores disponíveis sob consulta: preto mate (26).	365,00€	365,00€
6950121	PACK ÁREA PLUS 60 C/2 GAVETAS 35.4Kg Pack móvel 60 c/2 gavetas + lavatório 61 *Cores disponíveis sob consulta: carvalho (78) e carvalho claro (79).		355,00€
6950121E	PACK ÁREA PLUS 60 C/2 GAVETAS 44.4Kg Pack móvel 60 c/2 gavetas + lavatório 61 + espelho 60 *Cores disponíveis sob consulta: preto mate (26).	455,00€	455,00€
6950121E	PACK ÁREA PLUS 60 C/2 GAVETAS 53.6Kg Pack móvel 60 c/2 gavetas + lavatório 61 + espelho 60 *Cores disponíveis sob consulta: carvalho (78) e carvalho claro (79).		445,00€

NEW

LEGENDA.

 Em caixa

ÁREA PLUS

Referência	Descrição	€ Branco	€ Cor*
650220	MÓVEL ÁREA PLUS 70 21.3Kg Compatíveis com o lavatório Área Plus Ref. 108130. *Cores disponíveis sob consulta: preto mate (26).	215,00€	215,00€
650220	MÓVEL ÁREA PLUS 70 21.3Kg Compatíveis com o lavatório Área Plus Ref. 108130. *Cores disponíveis sob consulta: carvalho (78) e carvalho claro (79).		195,00€
108130	LAVATÓRIO ÁREA PLUS 71 712x460x150mm / 13.0Kg Lavatório disponível em branco.	161,16€	
6950220	PACK ÁREA PLUS 70 35.0Kg Pack móvel 70 + lavatório 71 *Cores disponíveis sob consulta: preto mate (26).	305,00€	305,00€
6950220	PACK ÁREA PLUS 70 35.0Kg Pack móvel 70 + lavatório 71 *Cores disponíveis sob consulta: carvalho (78) e carvalho claro (79).		295,00€
6950220E	PACK ÁREA PLUS 70 46.0Kg Pack móvel 70 + lavatório 71 + espelho 70 *Cores disponíveis sob consulta: preto mate (26).	395,00€	395,00€
6950220E	PACK ÁREA PLUS 70 46.0Kg Pack móvel 70 + lavatório 71 + espelho 70 *Cores disponíveis sob consulta: carvalho (78) e carvalho claro (79).		385,00€

NEW

Referência	Descrição	€ Branco	€ Cor*
650221	MÓVEL ÁREA PLUS 70 C/2 GAVETAS 26.0Kg Compatíveis com o lavatório Área Plus Ref. 108130. *Cores disponíveis sob consulta: preto mate (26).	285,00€	285,00€
650221	MÓVEL ÁREA PLUS 70 C/2 GAVETAS 26.0Kg Compatíveis com o lavatório Área Plus Ref. 108130. *Cores disponíveis sob consulta: carvalho (78) e carvalho claro (79).		260,00€
108130	LAVATÓRIO ÁREA PLUS 71 712x460x150mm / 13.0Kg Lavatório disponível em branco.	161,16€	
6950221	PACK ÁREA PLUS 70 C/2 GAVETAS 39.7Kg Pack móvel 70 c/2 gavetas + lavatório 71 *Cores disponíveis sob consulta: preto mate (26).	380,00€	380,00€
6950221	PACK ÁREA PLUS 70 C/2 GAVETAS 39.7Kg Pack móvel 70 c/2 gavetas + lavatório 71 *Cores disponíveis sob consulta: carvalho (78) e carvalho claro (79).		370,00€
6950221E	PACK ÁREA PLUS 70 C/2 GAVETAS 50.7Kg Pack móvel 70 c/2 gavetas + lavatório 71 + espelho 70 *Cores disponíveis sob consulta: preto mate (26).	480,00€	480,00€
6950221E	PACK ÁREA PLUS 70 C/2 GAVETAS 50.7Kg Pack móvel 70 c/2 gavetas + lavatório 71 + espelho 70 *Cores disponíveis sob consulta: carvalho (78) e carvalho claro (79).		470,00€

NEW

Referência	Descrição	€ Cor
65170	① ESPELHO ÁREA PLUS 60 C/ILUMINAÇÃO 592x793x103mm / 9.0Kg Espelho com 1 aplique.	86,71€
6A547000	② APLIQUE P/ESPELHO ÁREA PLUS 0.4Kg Cromado. Com 1 aplique com 2 lâmpadas led 6W/230V.	42,45€

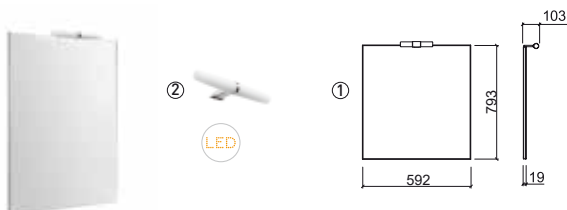

Referência	Descrição	€ Cor
65270	① ESPELHO ÁREA PLUS 70 C/ILUMINAÇÃO 692x793x103mm / 11.0Kg Espelho com 1 aplique.	94,05€
6A547000	② APLIQUE P/ESPELHO ÁREA PLUS 0.4Kg Cromado. Com 1 aplique com 2 lâmpadas led 6W/230V.	42,45€

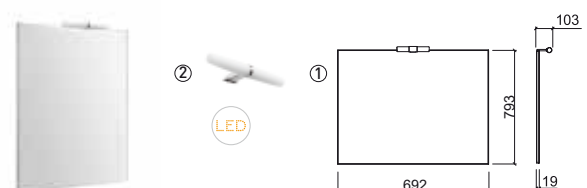

LEGENDA.

Em caixa

ÁREA PLUS

Referência	Descrição	€ Branco	€ Cor*
650320	MÓVEL ÁREA PLUS 80 23.1Kg Compatíveis com o lavatório Área Plus Ref. 108140. *Cores disponíveis sob consulta: preto mate (26).	225,00€	225,00€
650320	MÓVEL ÁREA PLUS 80 23.1Kg Compatíveis com o lavatório Área Plus Ref. 108140. *Cores disponíveis sob consulta: carvalho (78) e carvalho claro (79).		205,00€
108140	LAVATÓRIO ÁREA PLUS 81 813x457x150mm / 16.3Kg Lavatório disponível em branco.	171,09€	
6950320	PACK ÁREA PLUS 80 39.0Kg Pack móvel 80 + lavatório 81 *Cores disponíveis sob consulta: preto mate (26).	315,00€	315,00€
6950320	PACK ÁREA PLUS 80 39.0Kg Pack móvel 80 + lavatório 81 *Cores disponíveis sob consulta: carvalho (78) e carvalho claro (79).		310,00€
6950320E	PACK ÁREA PLUS 80 50.8Kg Pack móvel 80 + lavatório 81 + espelho 80 *Cores disponíveis sob consulta: preto mate (26).	415,00€	415,00€
6950320E	PACK ÁREA PLUS 80 50.8Kg Pack móvel 80 + lavatório 81 + espelho 80 *Cores disponíveis sob consulta: carvalho (78) e carvalho claro (79).		410,00€

NEW

Referência	Descrição	€ Branco	€ Cor*
650321	MÓVEL ÁREA PLUS 80 C/2 GAVETAS 28.9Kg Compatíveis com o lavatório Área Plus Ref. 108140. *Cores disponíveis sob consulta: preto mate (26).	310,00€	310,00€
650321	MÓVEL ÁREA PLUS 80 C/2 GAVETAS 28.9Kg Compatíveis com o lavatório Área Plus Ref. 108140. *Cores disponíveis sob consulta: carvalho (78) e carvalho claro (79).		280,00€
108140	LAVATÓRIO ÁREA PLUS 81 813x457x150mm / 16.3Kg Lavatório disponível em branco.	171,09€	
6950321	PACK ÁREA PLUS 80 C/2 GAVETAS 44.8Kg Pack móvel 80 c/2 gavetas + lavatório 81 *Cores disponíveis sob consulta: preto mate (26).	390,00€	390,00€
6950321	PACK ÁREA PLUS 80 C/2 GAVETAS 44.8Kg Pack móvel 80 c/2 gavetas + lavatório 81 *Cores disponíveis sob consulta: carvalho (78) e carvalho claro (79).		380,00€
6950321E	PACK ÁREA PLUS 80 C/2 GAVETAS 56.7Kg Pack móvel 80 c/2 gavetas + lavatório 81 + espelho 80 *Cores disponíveis sob consulta: preto mate (26).	490,00€	490,00€
6950321E	PACK ÁREA PLUS 80 C/2 GAVETAS 56.7Kg Pack móvel 80 c/2 gavetas + lavatório 81 + espelho 80 *Cores disponíveis sob consulta: carvalho (78) e carvalho claro (79).		480,00€

NEW

Referência	Descrição	€ Cor
65370	① ESPELHO ÁREA PLUS 80 C/ILUMINAÇÃO 792x793x103mm / 11.9Kg Espelho com 1 aplique.	101,23€
6A547000	② APLIQUE P/ESPELHO ÁREA PLUS 0.4Kg Cromado. Com 1 aplique com 2 lâmpadas led 6W/230V.	42,45€

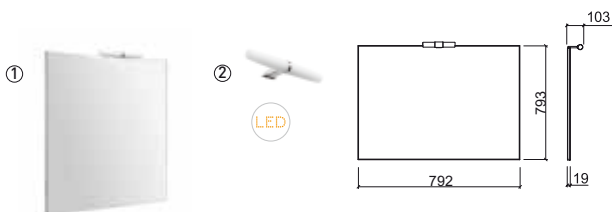

LEGENDA.

Em caixa

ÁREA PLUS

Referência	Descrição	€ Branco	€ Cor*
650420	MÓVEL ÁREA PLUS 90 📦 24.5Kg Compatíveis com o lavatório Área Plus Ref. 108150. *Cores disponíveis sob consulta: preto mate (26).	235,00€	235,00€
650420	MÓVEL ÁREA PLUS 90 📦 24.5Kg Compatíveis com o lavatório Área Plus Ref. 108150. *Cores disponíveis sob consulta: carvalho (78) e carvalho claro (79).		210,00€
108150	LAVATÓRIO ÁREA PLUS 91 📦 911x456x147mm Lavatório disponível em branco. [-] Consultar disponibilidade.	179,87€	
6950420	PACK ÁREA PLUS 90 📦 41.2Kg Pack móvel 90 + lavatório 91 *Cores disponíveis sob consulta: preto mate (26).	325,00€	325,00€
6950420	PACK ÁREA PLUS 90 📦 41.2Kg Pack móvel 90 + lavatório 91 *Cores disponíveis sob consulta: carvalho (78) e carvalho claro (79).		320,00€
6950420E	PACK ÁREA PLUS 90 📦 54.7Kg Pack móvel 90 + lavatório 91 + espelho 90 *Cores disponíveis sob consulta: preto mate (26).	435,00€	435,00€
6950420E	PACK ÁREA PLUS 90 📦 54.7Kg Pack móvel 90 + lavatório 91 + espelho 90 *Cores disponíveis sob consulta: carvalho (78) e carvalho claro (79).		430,00€

NEW

Referência	Descrição	€ Branco	€ Cor*
650421	MÓVEL ÁREA PLUS 90 C/2 GAVETAS 📦 30.7Kg Compatíveis com o lavatório Área Plus Ref. 108150. *Cores disponíveis sob consulta: preto mate (26).	320,00€	320,00€
650421	MÓVEL ÁREA PLUS 90 C/2 GAVETAS 📦 30.7Kg Compatíveis com o lavatório Área Plus Ref. 108150. *Cores disponíveis sob consulta: carvalho (78) e carvalho claro (79).		290,00€
108150	LAVATÓRIO ÁREA PLUS 91 📦 911x456x147mm Lavatório disponível em branco. [-] Consultar disponibilidade.	179,87€	
6950421	PACK ÁREA PLUS 90 C/2 GAVETAS 📦 47.4Kg Pack móvel 90 c/2 gavetas + lavatório 91 *Cores disponíveis sob consulta: preto mate (26).	400,00€	400,00€
6950421	PACK ÁREA PLUS 90 C/2 GAVETAS 📦 47.4Kg Pack móvel 90 c/2 gavetas + lavatório 91 *Cores disponíveis sob consulta: carvalho (78) e carvalho claro (79).		395,00€
6950421E	PACK ÁREA PLUS 90 C/2 GAVETAS 📦 85.6Kg Pack móvel 90 c/2 gavetas + lavatório 91 + espelho 90 *Cores disponíveis sob consulta: preto mate (26).	510,00€	510,00€
6950421E	PACK ÁREA PLUS 90 C/2 GAVETAS 📦 85.6Kg Pack móvel 90 c/2 gavetas + lavatório 91 + espelho 90 *Cores disponíveis sob consulta: carvalho (78) e carvalho claro (79).		505,00€

NEW

Referência	Descrição	€ Cor
67670	① ESPELHO ÁREA PLUS 90 C/ILUMINAÇÃO 📦 892x793x103mm / 13.5Kg Espelho com 1 aplique.	109,32€
6A547000	② APLIQUE P/ESPELHO ÁREA PLUS 📦 0.4Kg Cromado. Com 1 aplique com 2 lâmpadas led 6W/230V.	42,45€

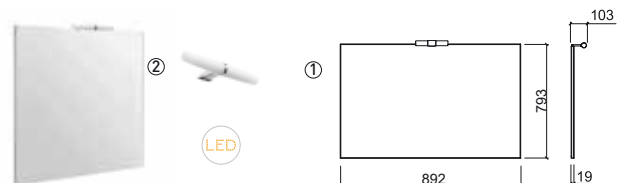

LEGENDA.

📦 Em caixa

ÁREA PLUS

Referência	Descrição	€ Branco	€ Cor*
650620	MÓVEL ÁREA PLUS 100 26.8Kg Compatíveis com o lavatório Área Plus Ref. 108160. *Cores disponíveis sob consulta: preto mate (26).	245,00€	245,00€
650620	MÓVEL ÁREA PLUS 100 26.8Kg Compatíveis com o lavatório Área Plus Ref. 108160. *Cores disponíveis sob consulta: carvalho (78) e carvalho claro (79).		235,00€
108160	LAVATÓRIO ÁREA PLUS 101 1010x459x150mm Lavatório disponível em branco. [-] Consultar disponibilidade.	190,08€	
6950620	PACK ÁREA PLUS 100 45.4Kg Pack móvel 100 + lavatório 101 *Cores disponíveis sob consulta: preto mate (26).	350,00€	350,00€
6950620	PACK ÁREA PLUS 100 45.4Kg Pack móvel 100 + lavatório 101 *Cores disponíveis sob consulta: carvalho (78) e carvalho claro (79).		345,00€
6950620E	PACK ÁREA PLUS 100 60.2Kg Pack móvel 100 + lavatório 101 + espelho 100 *Cores disponíveis sob consulta: preto mate (26).	465,00€	465,00€
6950620E	PACK ÁREA PLUS 100 60.2Kg Pack móvel 100 + lavatório 101 + espelho 100 *Cores disponíveis sob consulta: carvalho (78) e carvalho claro (79).		460,00€

NEW

Referência	Descrição	€ Branco	€ Cor*
650621	MÓVEL ÁREA PLUS 100 C/2 GAVETAS 34.4Kg Compatíveis com o lavatório Área Plus Ref. 108160. *Cores disponíveis sob consulta: preto mate (26).	360,00€	360,00€
650621	MÓVEL ÁREA PLUS 100 C/2 GAVETAS 34.4Kg Compatíveis com o lavatório Área Plus Ref. 108160. *Cores disponíveis sob consulta: carvalho (78) e carvalho claro (79).		320,00€
108160	LAVATÓRIO ÁREA PLUS 81 1010x459x150mm Lavatório disponível em branco. [-] Consultar disponibilidade.	190,08€	
6950621	PACK ÁREA PLUS 100 C/2 GAVETAS 53.0Kg Pack móvel 100 c/2 gavetas + lavatório 101 *Cores disponíveis sob consulta: preto mate (26).	470,00€	470,00€
6950621	PACK ÁREA PLUS 100 C/2 GAVETAS 53.0Kg Pack móvel 100 c/2 gavetas + lavatório 101 *Cores disponíveis sob consulta: carvalho (78) e carvalho claro (79).		465,00€
6950621E	PACK ÁREA PLUS 100 C/2 GAVETAS 67.7Kg Pack móvel 100 c/2 gavetas + lavatório 101 + espelho 100 *Cores disponíveis sob consulta: preto mate (26).	585,00€	585,00€
6950621E	PACK ÁREA PLUS 100 C/2 GAVETAS 67.7Kg Pack móvel 100 c/2 gavetas + lavatório 101 + espelho 100 *Cores disponíveis sob consulta: carvalho (78) e carvalho claro (79).		580,00€

NEW

Referência	Descrição	€ Cor
65470	① ESPELHO ÁREA PLUS 100 C/ILUMINAÇÃO 992x793x103mm / 19.0Kg Espelho com 1 aplique.	116,61€
6A547000	② APLIQUE P/ESPELHO ÁREA PLUS 0.4Kg Cromado. Com 1 aplique com 2 lâmpadas led 6W/230V.	42,45€

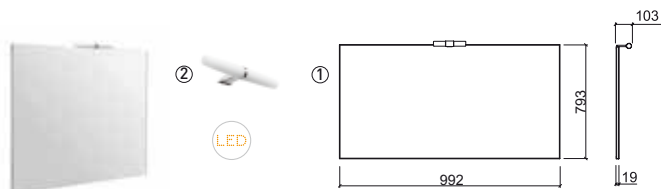

LEGENDA.

Em caixa

ÁREA PLUS

Referência	Descrição	€ Branco	€ Cor*
650520	MÓVEL ÁREA PLUS 120 C/2 GAVETAS 37.0Kg Compatíveis com o lavatório Área Plus Ref. 108170. *Cores disponíveis sob consulta: preto mate (26).	405,00€	405,00€
650520	MÓVEL ÁREA PLUS 120 C/2 GAVETAS 37.0Kg Compatíveis com o lavatório Área Plus Ref. 108170. *Cores disponíveis sob consulta: carvalho (78) e carvalho claro (79).		365,00€
108170	LAVATÓRIO ÁREA PLUS 121 1210x459x148mm / 25.0Kg Lavatório disponível em branco.	230,24€	
6950520	PACK ÁREA PLUS 120 C/2 GAVETAS 59.6Kg Pack móvel 120 c/2 gavetas + lavatório 121 *Cores disponíveis sob consulta: preto mate (26).	555,00€	555,00€
6950520	PACK ÁREA PLUS 120 C/2 GAVETAS 59.6Kg Pack móvel 120 c/2 gavetas + lavatório 121 *Cores disponíveis sob consulta: carvalho (78) e carvalho claro (79).		515,00€
6950520E	PACK ÁREA PLUS 120 C/2 GAVETAS 78.6Kg Pack móvel 120 c/2 gavetas + lavatório 121 + espelho 120 *Cores disponíveis sob consulta: preto mate (26).	705,00€	705,00€
6950520E	PACK ÁREA PLUS 120 C/2 GAVETAS 78.6Kg Pack móvel 120 c/2 gavetas + lavatório 121 + espelho 120 *Cores disponíveis sob consulta: carvalho (78) e carvalho claro (79).		665,00€

Referência	Descrição	€ Branco	€ Cor*
650521	MÓVEL ÁREA PLUS 120 C/4 GAVETAS 47.0Kg Compatíveis com o lavatório Área Plus Ref. 108170. *Cores disponíveis sob consulta: preto mate (26).	530,00€	530,00€
650521	MÓVEL ÁREA PLUS 120 C/4 GAVETAS 47.0Kg Compatíveis com o lavatório Área Plus Ref. 108170. *Cores disponíveis sob consulta: carvalho (78) e carvalho claro (79).		480,00€
108170	LAVATÓRIO ÁREA PLUS 121 1210x459x148mm / 25.0Kg Lavatório disponível em branco.	230,24€	
6950521	PACK ÁREA PLUS 120 C/4 GAVETAS 69.5Kg Pack móvel 120 c/4 gavetas + lavatório 121 *Cores disponíveis sob consulta: preto mate (26).	680,00€	680,00€
6950521	PACK ÁREA PLUS 120 C/4 GAVETAS 69.5Kg Pack móvel 120 c/4 gavetas + lavatório 121 *Cores disponíveis sob consulta: carvalho (78) e carvalho claro (79).		630,00€
6950521E	PACK ÁREA PLUS 120 C/4 GAVETAS 88.5Kg Pack móvel 120 c/4 gavetas + lavatório 121 + espelho 120 *Cores disponíveis sob consulta: preto mate (26).	830,00€	830,00€
6950521E	PACK ÁREA PLUS 120 C/4 GAVETAS 88.5Kg Pack móvel 120 c/4 gavetas + lavatório 121 + espelho 120 *Cores disponíveis sob consulta: carvalho (78) e carvalho claro (79).		780,00€

NEW



NEW

Referência	Descrição	€ Cor
65171	① ESPELHO ÁREA PLUS 120 C/ILUMINAÇÃO 1192x793x103mm / 19.0Kg Espelho com 2 apliques.	172,89€
6A547000	② APLIQUE P/ESPELHO ÁREA PLUS 0.4Kg Cromado. Com 2 apliques com 4 lâmpadas led 6W/230V.	42,45€

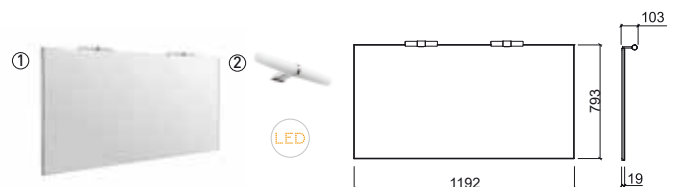

LEGENDA.

Em caixa

EMMA



Referência	Descrição	€ Branco	€ Nogueira
61091	① BANCADA EMMA 80 C/FURO CENTRAL 800x500x118mm Bancada em MDF lacado com acabamento branco ou revestido a folha de madeira composta com acabamento em nogueira .	314,56€	345,99€
61092	② BANCADA EMMA 100 C/FURO CENTRAL 1000x500x118mm Bancada em MDF lacado com acabamento branco ou revestido a folha de madeira composta com acabamento em nogueira .	359,49€	395,44€
61093	③ BANCADA EMMA 120 C/FURO CENTRAL 1200x500x118mm Bancada em MDF lacado com acabamento branco ou revestido a folha de madeira composta com acabamento em nogueira .	394,06€	433,46€
61094	④ BANCADA EMMA 120 C/2 FUIROS 1200x500x118mm Bancada em MDF lacado com acabamento branco ou revestido a folha de madeira composta com acabamento em nogueira .	417,29€	459,02€
61095	⑤ BANCADA EMMA 140 C/2 FUIROS 1400x500x118mm Bancada em MDF lacado com acabamento branco ou revestido a folha de madeira composta com acabamento em nogueira .	479,49€	527,46€
61096	⑥ BANCADA EMMA 160 C/2 FUIROS 1600x500x118mm Bancada em MDF lacado com acabamento branco ou revestido a folha de madeira composta com acabamento em nogueira .	493,33€	541,29€

	A	B	C	D	E	
①	80	800	500	118	42	400
②	100	1000	500	118	42	500
③	120	1200	500	118	42	600
④	120	1200	500	118	42	300
⑤	140	1400	500	118	42	350
⑥	160	1600	500	118	42	400

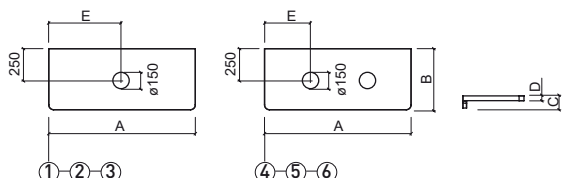

① Compatível com lavatórios de posar:

108650	108980	109390	136339	136779
108930	108990	109720	136379	136789
108940	109309	109739	136389	137300
108950	109340	109740	136729	137310
108970	109360	109900	136739	

② Compatível com lavatórios de posar:

108650	108980	109390	136339	136789
108930	108990	109720	136379	137300
108940	109309	109739	136389	137310
108950	109340	109740	136739	
108970	109360	109900	136779	

③ Compatível com lavatórios de posar:

108650	108980	109390	136339	136779
108930	108990	109720	136379	137789
108940	109309	109739	136389	137300
108950	109340	109740	136729	137310
108970	109360	109900	136739	

④ Compatível com lavatórios de posar:

108930	109390	136379
108980	109710	136729
108990	109720	136779
109340	109739	137300
109360	109740	

⑤ Compatível com lavatórios de posar:

108930	109309	109720	136379	136789
108940	109340	109739	136389	137300
108970	109360	109740	136729	137310
108980	109390	109900	136739	
108990	109710	136339	136779	

⑥ Compatível com lavatórios de posar:

108930	109309	109720	136379	136789
108940	109340	109739	136389	137300
108970	109360	109740	136729	137310
108980	109390	109900	136739	
108990	109710	136339	136779	

LEGENDA.

Em caixa

ALVA



Referência	Descrição	€ Branco
------------	-----------	----------

932080	LAVATÓRIO ALVA 	1 716,00€
---------------	---	------------------

 803x503x503mm

Lavatório de parede com furo para torneira em Solid Surface, com overflow. Estrutura para lavatório com acabamento **preto mate** e prateleira em aglomerado revestido a melamina com acabamento **branco**.

Inclui kit de fixação. **Não compatível com VDA**. Válvula compatível Ref. 4V99.

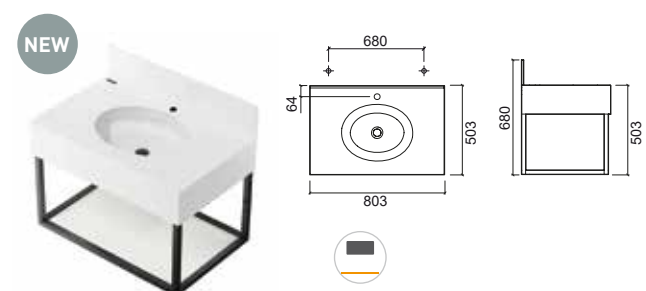

RIBA



Referência	Descrição	€ Branco
------------	-----------	----------

66040	MÓVEL RIBA 40	119,66€
--------------	----------------------	----------------

390x605x840mm / 16.2Kg
Móvel em melamina com acabamento **branco**.
Compatível com lava roupa Riba Ref. 108600.

108600	LAVA ROUPA RIBA 40	128,59€
---------------	---------------------------	----------------

390x605x375mm / 22.1Kg

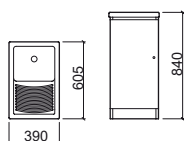

Referência	Descrição	€ Branco
------------	-----------	----------

66340	MÓVEL RIBA 75	172,83€
--------------	----------------------	----------------

745x640x850mm / 25.1Kg
Móvel em melamina com acabamento **branco**.
Compatível com lava roupa Riba Ref. 108630.

108630	LAVA ROUPA RIBA 75	165,90€
---------------	---------------------------	----------------

745x640x365mm / 38.5Kg

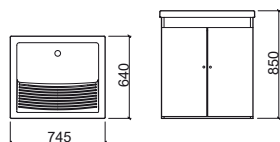

BLINK



Referência	Descrição	€ Branco	€ Pinho
------------	-----------	----------	---------

66440	MÓVEL BLINK	137,52€	
--------------	--------------------	----------------	--

599x607x804mm / 17.5Kg
Móvel em melamina com acabamento **branco**.
Compatível com lava roupa Blink Ref. 108640.

108640	LAVA ROUPA BLINK	145,33€	
---------------	-------------------------	----------------	--

640x610x348mm / 29.5Kg

66006	TÁBUA P/LAVA ROUPA BLINK	86,42€	
--------------	---------------------------------	---------------	--

520x450x22mm / 3.3Kg
Tábua em **Pinho**. Compatível com lava roupa Blink Ref. 108640.

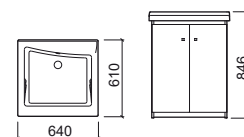



Referência	Descrição	€
63170	① ESPELHO DREAM 60x80 C/ILUMINAÇÃO LED E DESEMBACIADOR 600x800x30mm / 5.6Kg CLII-IP44, iluminação LED (4000 K).	192,54€
63171	② ESPELHO DREAM 80x80 C/ILUMINAÇÃO LED E DESEMBACIADOR 800x800x30mm / 8.0Kg CLII-IP44, iluminação LED (4000 K).	209,56€
63270	③ ESPELHO DREAM 90x80 C/ILUMINAÇÃO LED E DESEMBACIADOR 900x800x30mm / 9.0Kg CLII-IP44, iluminação LED (4000 K).	222,66€
63271	④ ESPELHO DREAM 100x80 C/ILUMINAÇÃO LED E DESEMBACIADOR 1000x800x30mm / 10.0Kg CLII-IP44, iluminação LED (4000 K).	235,76€
63370	⑤ ESPELHO DREAM 120x80 C/ILUMINAÇÃO LED E 2 DESEMBACIADORES 1200x800x30mm / 11.0Kg CLII-IP44, iluminação LED (4000 K).	281,60€

Referência	Descrição	€
62170	① ESPELHO DREAM Ø65 C/ILUMINAÇÃO LED E DESEMBACIADOR Ø650x30mm / 4.0Kg CLII-IP44, iluminação LED (4000 K).	196,47€
62171	② ESPELHO DREAM Ø80 C/ILUMINAÇÃO LED E DESEMBACIADOR Ø800x30mm / 6.0Kg CLII-IP44, iluminação LED (4000 K).	229,22€

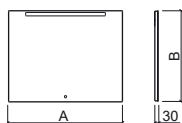
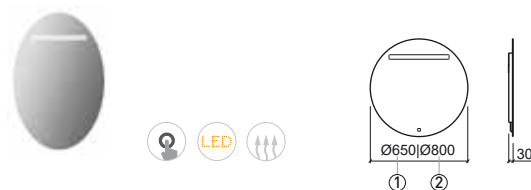

	A	B
①	600	800
②	800	800
③	900	800
④	1000	800
⑤	1200	800



LEGENDA.

Em caixa

Iluminação LED



PEÇAS ESPECIAIS

Urinóis

- 159 Like
- 159 WCA
- 159 Atlântico
- 159 Forma
- 160 Sanlife
- 160 Ria
- 160 Jade

NEW

Separadores

- 161 Link
- 161 WcKids

161 **Sanita turca**

161 **Peças hospitalares**

NEW

Lava-Roupas

- 162 Blink
- 162 Tribo
- 162 Riba

PEÇAS ESPECIAIS

Referência Descrição € Branco € Outras

108551 ① URINOL LIKE COM DIFUSOR **227,36€**

315x325x565mm / 14.3Kg / Peças p/paleta BR=18
Inclui difusor, Sifão, Válvula e Kit de fixação
* Cota indicativa.
> P. 163 COMPONENTES

108550 ② URINOL LIKE SEM ÁGUA **428,82€**

315x325x565mm / 14.3Kg / Peças p/paleta BR=18
Inclui Kit de inslatação, kit de desinfecção, Kit de fixação e
detergente sanclean diluído (750ml). * Cota indicativa.
> P. 163 COMPONENTES

10855010 ③ DETERGENTE SANCLEAN
DILUÍDO 750ML **5,03€**

Produto de limpeza para cerâmica.

10855020 ④ DETERGENTE SANCLEAN
CONCENTRADO 1L **12,23€**

Produto de limpeza para cerâmica.

10855008 ⑤ ANEL DE DESINFECÇÃO URINOL LIKE **17,50€**

Referência Descrição € Branco

108510 URINOL ATLÂNTICO **233,90€**

485x340x770mm / 26.4Kg / Peças p/paleta BR=10
Não Inclui Sifão nem kit de fixação. * Cota indicativa.
> P. 163 COMPONENTES

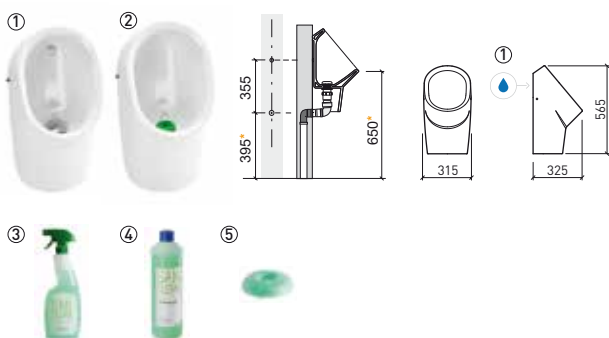
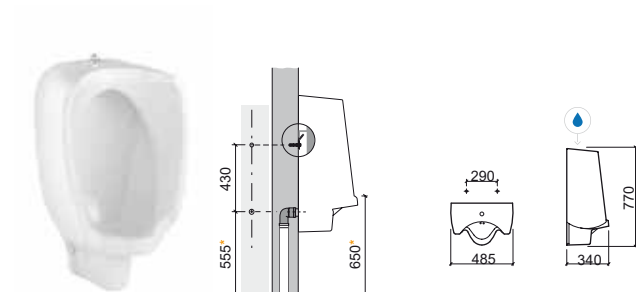

Referência Descrição € Branco

111500 URINOL WCA **291,96€**

Ø347x315x505mm / 14.7Kg / Peças p/paleta BR=24
Inclui Sifão e kit de fixação. * Cota indicativa.
> P. 163 COMPONENTES

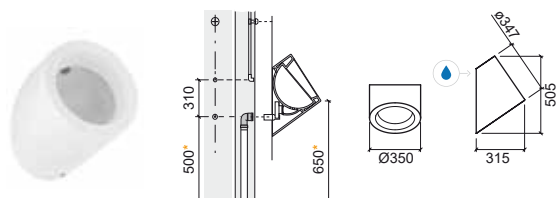

Referência Descrição € Branco

108560 ① URINOL FORMA
ENTRADA P/TRÁS **155,94€**

350x350x585mm
Inclui kit de fixação e sifão de descarga. * Cota indicativa.
> P. 163 COMPONENTES

108561 ② URINOL FORMA
ENTRADA P/CIMA **155,94€**

350x350x585mm
Inclui kit de fixação e sifão de descarga. * Cota indicativa.
> P. 163 COMPONENTES

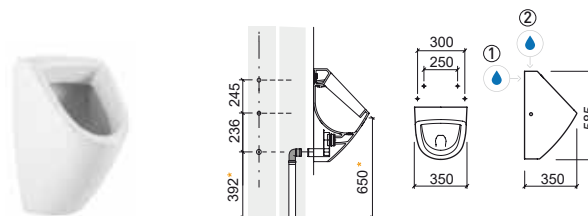

LEGENDA.

Entrada de água

P. 100 PLACAS / BR. BRANCO

PEÇAS ESPECIAIS

Referência Descrição € Branco

136500 URINOL DE CANTO SANLIFE 135,54€

- 262x372x450mm / 9.1Kg / Peças p/paleta BR=28
- Inclui difusor de urinol com entrada por trás, sifão e kit de fixação.
- * Cota indicativa. > P. 164 COMPONENTES

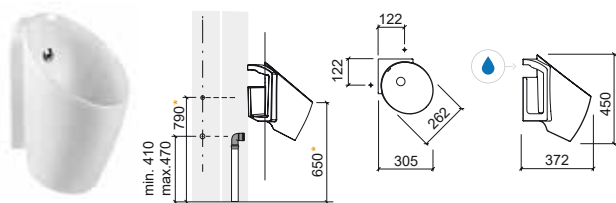

Referência Descrição € Branco

108570 ① URINOL RIA ENTRADA P/TRÁS 37,40€

- 300x255x428mm
- Não Inclui Sifão nem kit de fixação. * Cota indicativa.
- [-] Consultar disponibilidade. > P. 164 COMPONENTES

108571 ② URINOL RIA ENTRADA P/CIMA 35,94€

- 300x255x428mm
- Não Inclui Sifão nem kit de fixação. * Cota indicativa.
- [-] Consultar disponibilidade. > P. 164 COMPONENTES

108597 PACK URINOL RIA 166,34€

- Urinol entrada p/trás + kit de fixação + torneira temporizada encastrar urinol Eco + sifão. [-] Consultar disponibilidade.

108591 PACK URINOL RIA 151,88€

- Urinol entrada p/cima + kit de fixação + torneira temporizada urinol Eco + sifão. [-] Consultar disponibilidade.

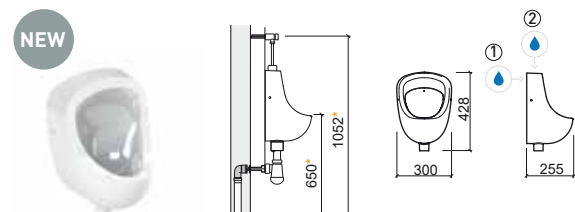

Referência Descrição € Branco

108500 URINOL RIA 35,94€

- 310x255x423mm / 8.4Kg / Peças p/paleta BR=48
- Não Inclui Sifão nem kit de fixação. * Cota indicativa.
- > P. 164 COMPONENTES

108590 PACK URINOL RIA 151,88€

- 11.0Kg
- Urinol + kit de fixação + torneira temp. urinol Eco + sifão

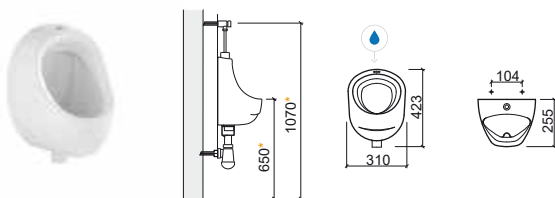

Referência Descrição € Branco

104500 URINOL JADE 167,41€

- 325x280x540mm / 13.2Kg / Peças p/paleta BR=24
- Inclui Tampo, Kit de Fixação e sifão de descarga. * Cota indicativa.
- > P. 164 COMPONENTES

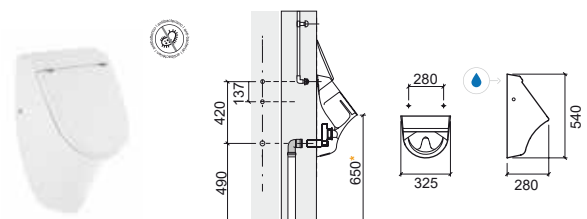

LEGENDA.

Antibacteriano Entrada de água

P. 100 PLACAS / BR. BRANCO

PEÇAS ESPECIAIS

Referência	Descrição	€ Branco
108540	SEPARADOR LINK EM CERÂMICA 88x420x750mm / 14.9Kg / Peças p/paleta BR=10 Inclui kit de fixação. *Cota indicativa. > P. 164 COMPONENTES	165,48€

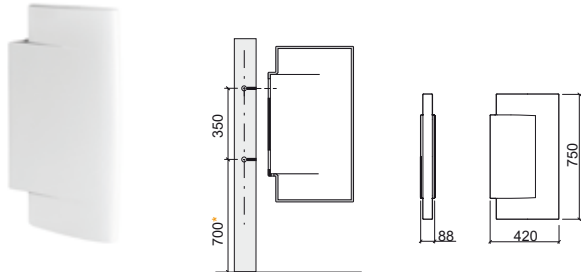

Referência	Descrição	€ Branco
108610	SANITA TURCA 465x610x195mm / 14.8Kg / Peças p/paleta BR=16	72,92€

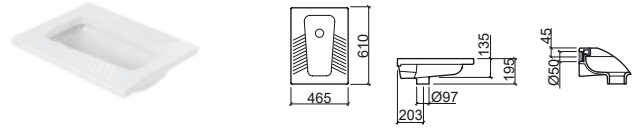

Referência	Descrição	€ Branco	€ Cromo
118610	① PIA HOSPITALAR 410x505x435mm / 22.0Kg / Peças p/paleta BR=30 Não Inclui fixação. Fixação compatível com Ref. 400. > P. 164 COMPONENTES	149,95€	

4A1861	② GRELHA P/PIA HOSPITALAR 425x390xØ8mm / 0.8Kg	59,55€	
---------------	--	---------------	--

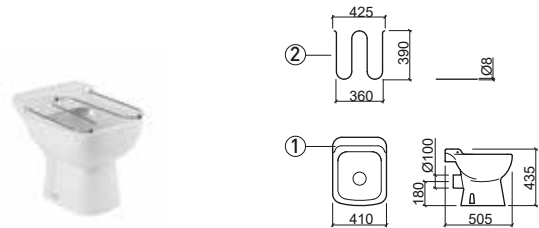

Referência	Descrição	€ Branco	€ Outra
62541	SEPARADOR WCKIDS 100X60 65x608x1115mm / 10.1Kg / Peças p/paleta BR=15 Separador em compacto fenólico com acabamento em branco, amarelo Ref. 6254112 ou azul Ref. 6254107. Pé em inox. Inclui ferragem de fixação à parede e pé. Não inclui kit de fixação.	226,03€	226,03€

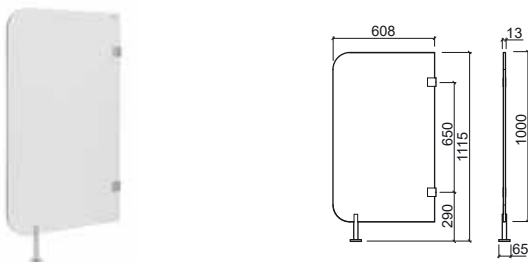

Referência	Descrição	€ Branco	€ Cromo
118694	① LAVATÓRIO MULTIFUNCIONAL FUSION COM GRELHA 438x380x362mm / 20.3Kg / Peças p/paleta BR=18	320,89€	

118640	① LAVATÓRIO MULTIFUNCIONAL FUSION 438x380x362mm / Peças p/paleta BR=18	235,76€	
---------------	--	----------------	--

4A863	② GRELHA P/LAVATÓRIO MULTIFUNCIONAL FUSION 301x337x22mm Em Inox.	85,13€	
--------------	---	---------------	--

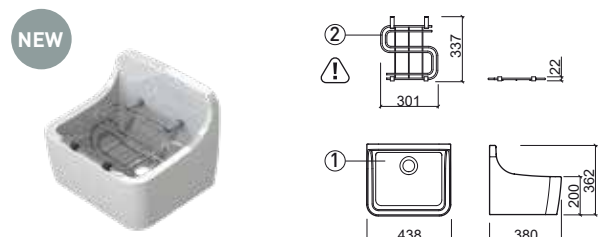

LEGENDA.

⚠ Dimensões sujeitas a alterações

P. 100 PLACAS / BR. BRANCO

LAVA ROUPAS

Referência Descrição € Branco € Pinho

- 108640** ① **LAVA ROUPA BLINK** **145,33€**
 640x610x348mm / 29.5Kg / Peças p/paleta BR=08
 Lava roupa em Fireclay com overflow. Compatível com Válvula Ref. 464011 e Tábua Blink Ref. 66006. Plano de corte: 600x570mm.
 > P. 164 COMPONENTES
- 66006** ② **TÁBUA P/LAVA ROUPA BLINK** **86,42€**
 520x450x22mm / 3.3Kg
 Tábua em **Pinho**. Compatível com lava roupa Blink Ref. 108640.
- 66440** **MÓVEL BLINK** **137,52€**
 Compatível com lava roupa Blink 108640.

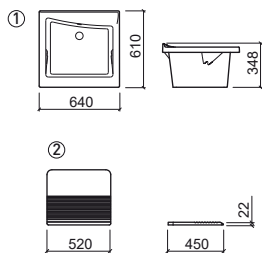

Referência Descrição € Branco

- 108600** **LAVA ROUPA RIBA 40** **128,59€**
 390x605x375mm / 22.1Kg / Peças p/paleta BR=12
 Lava-roupa em Fireclay sem overflow.
 Compatível com móvel Riba 40 Ref. 66040.
- 66040** **MÓVEL RIBA 40** **119,66€**
 390x605x800mm / 16.2Kg
 Compatível com lava roupa Riba 40 Ref. 108600.

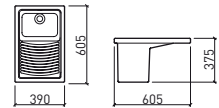

Referência Descrição € Branco

- 109900** **LAVATÓRIO TRIBO 60x42** **225,73€**
 597x425x380mm / Peças p/paleta BR=12
 Lava roupa em Fireclay sem overflow. **Não compatível com VDA.**
 Plano de corte: Ø150mm. > P.165 COMPONENTES

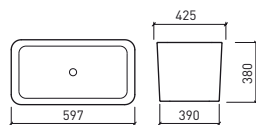

Referência Descrição € Branco

- 108630** **LAVA ROUPA RIBA 75** **165,90€**
 745x640x365mm / 38.5Kg / Peças p/paleta BR=06
 Lava-roupa em Fireclay sem overflow.
 Compatível com móvel Riba 75 Ref. 66340.
- 66340** **MÓVEL RIBA 75** **172,83€**
 745x640x800mm / 25.1Kg
 Compatível com lava roupa Riba 75 Ref. 108630.

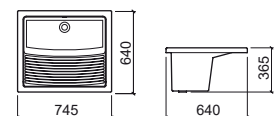

COMPONENTES



URINOL LIKE

Referência	Descrição	€ Outra
10855100	SIFÃO C/TUBO 	14,23€
21	KIT DE FIXAÇÃO  0.1Kg	4,79€
10855030	KIT DE INSTALAÇÃO E DESINFECÇÃO P/URINOL SEM ÁGUA (URINOL 108550) 	246,91€
10855130	KIT DE INSTALAÇÃO P/URINOL COM ÁGUA (URINOL 108551) 	106,45€
5A08551011	DIFUSOR URINOL ENTRADA P/TRÁS (URINOL 108551) 	30,66€
49800	VÁLVULA SEMPRE ABERTA (URINOL 108551)  0.5Kg	51,88€
10855000	KIT DE DESINFECÇÃO 	103,31€
10855031	CHAVE DE MONTAGEM 	19,11€
10855010	DETERGENTE SANCLEAN DILUÍDO 750ML 	5,03€
10855020	DETERGENTE SANCLEAN CONCENTRADO 1L 	12,23€
10855008	ANEL DE DESINFECÇÃO 	17,50€

URINOL WCA

Referência	Descrição	€ Outra
5A110500	DIFUSOR URINOL 0.2Kg	27,21€
11150000	SIFÃO 0.2Kg	60,10€
410560	EMBOQUE  0.1Kg	0,79€
410560	EMBOQUE PARA SIFÃO DE URINOL  0.1Kg Para sifão Ref.11150000	20,00€
11150010	KIT FIXAÇÃO URINOL	10,65€
11150030	KIT INSTALAÇÃO/FIXAÇÃO URINOL 0.7Kg Inclui difusor, kit de fixação e sifão.	71,18€

URINOL ATLÂNTICO



Referência	Descrição	€ Outra
10851000	FERRAGEM PARA URINOL  0.9Kg	43,37€
10851030	KIT INSTALAÇÃO/FIXAÇÃO URINOL 	107,81€

URINOL FORMA

Referência	Descrição	€ Outra
11150000	SIFÃO  0.2Kg	60,10€
19	KIT DE FIXAÇÃO URINOL	4,35€
10856130	KIT INSTALAÇÃO/FIXAÇÃO URINOL ENTRADA P/CIMA 	42,71€
10856030	KIT INSTALAÇÃO/FIXAÇÃO URINOL ENTRADA P/TRÁS 	52,21€
410560	EMBOQUE (URINOL 108560) 	0,79€
410560	EMBOQUE PARA SIFÃO DE URINOL  0.1Kg Para sifão Ref.11150000	20,00€

COMPONENTES





URINOL SANLIFE

Referência	Descrição	€ Outra
5A365000	DIFUSOR URINOL ENTRADA P/TRÁS 	45,85€
108551	SIFÃO C/TUBO 	14,23€

URINOL JADE

Referência	Descrição	€ Branco	€ Cor
11150000	SIFÃO  0.2Kg		60,10€
410560	EMBOQUE  0.1Kg		0,79€
410560	EMBOQUE PARA SIFÃO DE URINOL  0.1Kg Para sifão Ref.11150000		20,00€
21	KIT DE FIXAÇÃO  0.1Kg		4,35€
10450030	KIT INSTALAÇÃO/FIXAÇÃO URINOL		44,08€
2045111	FERRAGEM P/TAMPO URINOL INOX 0.1Kg		10,97€
20451	TAMPO URINOL  0.8Kg Tampo em Duroplast com dobradiças em aço inox. Com proteção anti-bacteriana.	47,32€	
2064500	BATENTES P/TAMPO URINOL 0.1Kg	1,02€	



URINOL RIA

Referência	Descrição	€ Branco	€ Outra
10850000	SIFÃO  0.4Kg	39,01€	
10850030	KIT DE FIXAÇÃO (URINOL 108500) 		3,20€
19	KIT DE FIXAÇÃO (URINOL 108570/1)		4,35€
410560	EMBOQUE (URINOL 108570) 		0,79€
10857030	KIT DE INSTALAÇÃO (URINOL 108570) 		14,00€

SEPARADOR LINK

Referência	Descrição	€ Outra
10854010	KIT DE FIXAÇÃO 	6,09€

PIA HOSPITALAR

Referência	Descrição	€ Outra
MSKT1735	EMBOQUE PARA APLICAÇÃO DE FLUXÓMETRO  0.1Kg	3,66€
400	KIT DE FIXAÇÃO  0.1Kg	1,31€

LAVA ROUPA BLINK

Referência	Descrição	€ Outra
464011	VÁLVULA MANUAL P/LAVA ROUPA  0.3Kg	10,07€

LAVATÓRIO TRIBO

Referência	Descrição	€ Cromo	€ Cor
4V91	VÁLVULA TIC-TAC UNIVERSAL ESPELHO GRANDE 0.4Kg Disponível em: Cr, Cr/Br, Cr/Preto.	23,05€	36,03€
4V92	VÁLVULA TIC TAC UNIVERSAL ESPELHO PEQUENO 	16,27€	
4V93	VÁLVULA TIC-TAC UNIVERSAL ESPELHO QUADRADO  0.5Kg	29,84€	
4V94	VÁLVULA TIC-TAC UNIVERSAL ESPELHO PEQUENO ABS CR  0.1Kg	7,04€	
4V99	VÁLVULA SEMPRE ABERTA PARA LAVATÓRIOS  0.4Kg Disponível em: Em grafite [03], dourado [12], cobre [96] e níquel [B3].	22,61€	73,12€
4V95	SIFÃO CILINDRICO 	46,54€	
4V96	SIFÃO QUADRADO  1.0Kg	60,34€	

[03]



[12]



[96]



[B3]







PRODUTOS PARA PESSOAS COM MOBILIDADE REDUZIDA

Louça sanitária

- 169 New WcCare
- 173 Proget Confort
- 175 Winner Confort
- 177 Aveiro Confort
- 177 Aveiro

NEW

Acessórios

- 178 New WcCare
- 182 WcCare

Bases de duche

- 184 New WcCare

Divisórias

- 184 New WcCare

Misturadoras

- 185 Easy
- 185 XS
- 186 Twocare
- 187 Eco



NEW WCCARE

design Suzana Nobre



Referência Descrição € Branco

129320 ① **LAVATÓRIO 65** **115,10€**
 IVA 652x580x158mm / 11.7Kg / Peças p/paleta BR=30
 Lavatório de parede com furo para torneira. Inclui kit de fixação (p/ paredes de alvenaria). Compatível com Fixação Ref. 42902.

42902 ② **FIXAÇÃO PNEUMÁTICA P/LAVATÓRIO 65** **271,02€**
 IVA 7.0Kg

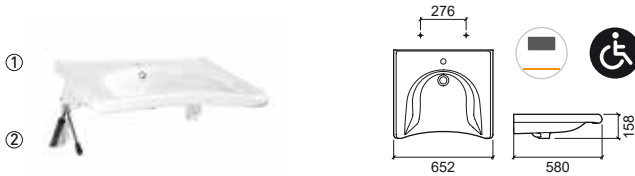

Referência Descrição € Branco

129700 IVA **LAVATÓRIO CANTO** **216,43€**
 874x620x155mm / 17.9Kg / Peças p/paleta BR=30
 Lavatório de parede com furo para torneira. Inclui kit de fixação.

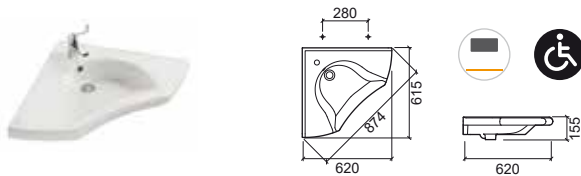

Referência Descrição € Branco

129330 IVA **LAVATÓRIO 76 C/PEGAS** **159,52€**
 759x522x155mm / 19.8Kg / Peças p/paleta BR=30
 Lavatório de parede com furo para torneira. Inclui kit de fixação. Válvulas compatíveis Ref. 4V99, 4V91 e 4V92. Compatível com Fixação Ref. 42902.

NEW

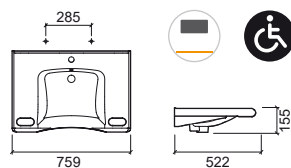

Referência Descrição € Branco € Cor

129011 ① **SANITA SIMPLES D/C** **235,06€**
 IVA 380x575x440mm / 32.4Kg / Peças p/paleta BR=20
 Inclui kit de fixação e Sifão de Descarga.

129012 ② **SANITA SIMPLES D/P*** **235,06€**
 IVA 380x575x440mm / 32.4Kg / Peças p/paleta BR=20
 Inclui kit de fixação. *Não inclui sifão de descarga MSKT1986.

22911 IVA **TAMPO P/SANITA C/TAMPA C/ABERTURA** **92,61€**
 3.2Kg / Caixa 06
 Tampo em Duroplast com dobradiças em aço inox.

22931 IVA **TAMPO P/SANITA C/TAMPA C/ABERTURA C/SLOWCLOSE** **128,16€**
 3.2Kg / Caixa 06
 Tampo em Duroplast com dobradiças em aço inox.

22951 IVA **TAMPO P/SANITA C/TAMPA** **90,39€**
 3.8Kg / Caixa 06
 Tampo em Duroplast com dobradiças em aço inox.

22961 IVA **TAMPO P/SANITA C/TAMPA C/SLOWCLOSE** **125,95€**
 3.8Kg / Caixa 06
 Tampo em Duroplast com dobradiças em aço inox.

2291100A IVA **TAMPO P/SANITA S/TAMPA C/ABERTURA** **71,86€**
 2.0Kg / Caixa 06
 Tampo em Duroplast com dobradiças em aço inox.

2295100A IVA **TAMPO P/SANITA S/TAMPA** **69,65€**
 2.1Kg / Caixa 06
 Tampo em Duroplast com dobradiças em aço inox.

2293111 **FERRAGENS PARA TAMPO DE SANITA SLOWCLOSE INOX** **31,81€**
 0.1Kg

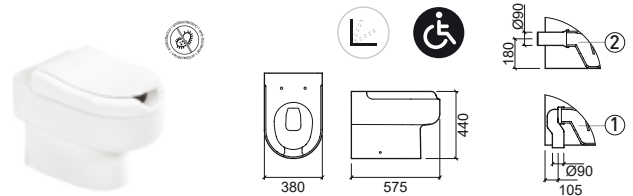

LEGENDA. Produto suspenso Slowclose Antibacteriano

lavatório de parede Mobilidade reduzida Em caixa

IVA IVA TAXA REDUZIDA (DL 163/2006 de 8 de Agosto de 2006) - Lei das acessibilidades.

P. 100 PLACAS / * MSKT1986 SIFÃO D/P / BR. BRANCO

NEW WCCARE

design Suzana Nobre



Referência	Descrição	€ Branco	€ Cor
129032	IVA SANITA SUSPensa  380x570x390mm / 26.9Kg / Peças p/paleta BR=12 > P. 96 SISTEMAS DE INSTALAÇÃO SANITÁRIA	284,20€	
22911	IVA TAMPO P/SANITA C/TAMPA C/ABERTURA  3.2Kg / Caixa 06 Tampo em Duroplast com dobradiças em aço inox.	92,61€	
22931	IVA TAMPO P/SANITA C/TAMPA C/ABERTURA C/SLOWCLOSE  3.2Kg / Caixa 06 Tampo em Duroplast com dobradiças em aço inox.	128,16€	
22951	IVA TAMPO P/SANITA C/TAMPA  3.8Kg / Caixa 06 Tampo em Duroplast com dobradiças em aço inox.	90,39€	
22961	IVA TAMPO P/SANITA C/TAMPA C/SLOWCLOSE  3.8Kg / Caixa 06 Tampo em Duroplast com dobradiças em aço inox.	125,95€	
2291100A	IVA TAMPO P/SANITA S/TAMPA C/ABERTURA  2.0Kg / Caixa 06 Tampo em Duroplast com dobradiças em aço inox.	71,86€	
2295100A	IVA TAMPO P/SANITA S/TAMPA  2.1Kg / Caixa 06 Tampo em Duroplast com dobradiças em aço inox.	69,65€	
2900	KIT FIXAÇÃO SANITA SUSPENSA APERTO INFERIOR  0.3Kg	11,53€	
2293111	FERRAGENS PARA TAMPO DE SANITA SLOWCLOSE INOX  0.1Kg	31,81€	

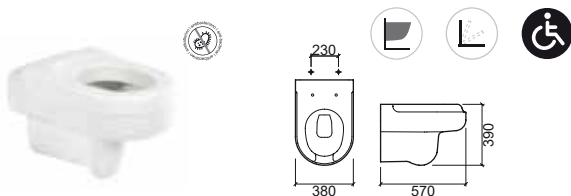

LEGENDA.

 Em caixa

 Produto suspenso

 Slowclose

 Antibacteriano

 Mobilidade reduzida

IVA IVA TAXA REDUZIDA (DL 163/2006 de 8 de Agosto de 2006) - Lei das acessibilidades.



Referência	Descrição	€ Branco
130021	① SANITA COMPACTA D/C 📦 345x675x470mm / 30.3Kg / Peças p/paleta BR=18 Inclui kit de fixação e Sifão de Descarga.	149,66€
130022	② SANITA COMPACTA D/P* 📦 345x675x470mm / 30.3Kg / Peças p/paleta BR=18 Inclui kit de fixação. *Não inclui sifão de descarga MSKT1986.	149,66€
130111LM	③ TANQUE COMPACTO 📦 370x180x364mm / 13.8Kg / Peças p/paleta BR=45 Inclui tampa. Inclui mecanismo dupla descarga 6/3L.	122,45€
130113LM	③ TANQUE COMPACTO [EL] 📦 370x180x362mm / 13.8Kg / Peças p/paleta BR=45 Inclui tampa. Inclui mecanismo dupla descarga 6/3L.	122,45€
23031	TAMPO P/SANITA CLIPOFF C/SLOWCLOSE 📦 1.9Kg / Caixa 05 Tampo em Duroplast com dobradiças em aço inox. Com proteção anti-bacteriana.	79,77€
21411	TAMPO P/SANITA 📦 2.3Kg / Caixa 05 Tampo em Duroplast com dobradiças em aço inox. Com proteção anti-bacteriana.	63,05€
MSKT1986	SIFÃO DE DESCARGA D/P Ø90	6,58€
SANITA COMPLETA		335,16€

Sanita + Tanque com mecanismo + Tampo

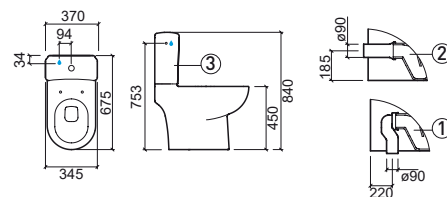

LEGENDA.

Sênior
 Dupla descarga
 Antibacteriano
 Em caixa

* MSKT1986 SIFÃO D/P / BR. BRANCO

PROGET CONFORT

design Sanindusa



Referência	Descrição	€ Branco
130410	BIDÉ	153,40€
	 345x600x485mm / 22,7Kg / Peças p/paleta BR=24 Inclui kit de fixação.	
21441	TAMPO P/BIDÉ	67,25€
	 1.3Kg / Caixa 05 Tampo em Duroplast com dobradiças em aço inox. Com proteção anti-bacteriana.	

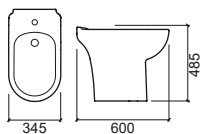

WINNER CONFORT

design Emanuel Rufo



Referência	Descrição	€ Branco
144021	① SANITA COMPACTA RIMFLUSH D/C 350x650x457mm / 25.1Kg / Peças p/paleta BR=18 Inclui kit de fixação e sifão de descarga.	129,02€
144023	① SANITA COMPACTA RIMFLUSH D/C C/FURAÇÃO LATERAL 350x650x457mm / 25.1Kg / Peças p/paleta BR=18 Inclui kit de fixação e sifão de descarga.	129,02€
144022	② SANITA COMPACTA RIMFLUSH D/P* 350x650x457mm / 25.1Kg / Peças p/paleta BR=18 Inclui kit de fixação. *Não inclui sifão de descarga MSKT1986.	129,02€
144024	② SANITA COMPACTA RIMFLUSH D/P* C/FURAÇÃO LATERAL 350x650x457mm / 25.1Kg / Peças p/paleta BR=18 Inclui kit de fixação. *Não inclui sifão de descarga MSKT1986.	129,02€
142111LM	③ TANQUE COMPACTO C/MECANISMO 365x146x415mm / 14.0Kg / Peças p/paleta BR=36 Inclui tampa e mecanismo dupla descarga 4,5/3L.	111,33€
142113LM	③ TANQUE COMPACTO C/MECANISMO [EL] 365x146x415mm / 14.0Kg / Peças p/paleta BR=36 Inclui tampa e mecanismo dupla descarga 4,5/3L.	111,33€
24231	TAMPO P/SANITA EASYCLIP C/SLOWCLOSE 2.6Kg Tampo em Duroplast com dobradiças em aço inox. Com proteção anti-bacteriana.	52,39€
SANITA COMPLETA		292,74€

Sanita + Tanque com mecanismo + Tampo



NEW

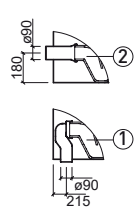
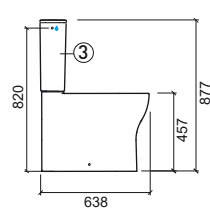
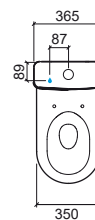

LEGENDA.

- Antibacteriano
- Dupla descarga
- Slowclose
- Back to Wall

* MSKT1986 SIFÃO D/P / BR. BRANCO



WINNER CONFORT

design Emanuel Rufo

Referência	Descrição	€ Branco
144011	① SANITA SIMPLES RIMFLUSH D/C 350x530x464mm Inclui kit de fixação e sifão de descarga. > P. 86 SISTEMAS DE INSTALAÇÃO SANITÁRIA	120,49€
144012	② SANITA SIMPLES RIMFLUSH D/P* 350x530x464mm Inclui kit de fixação. *Não inclui sifão de descarga MSKT1986. > P. 86 SISTEMAS DE INSTALAÇÃO SANITÁRIA	120,49€
24231	TAMPO P/SANITA EASYCLIP C/SLOWCLOSE 2.6Kg Tampo em Duroplast com dobradiças em aço inox. Com proteção anti-bacteriana.	52,39€

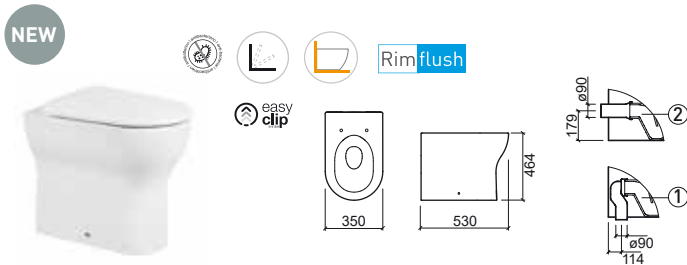

NEW



Rimflush

easy clip

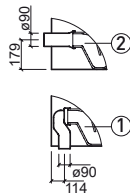
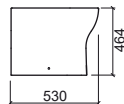

LEGENDA.



Antibacteriano



Slowclose



Back to Wall

AVEIRO CONFORT

design Sanindusa



Referência	Descrição	€ Branco
103024	SANITA COMPACTA D/P AVEIRO CONFORT 410x680x455mm / 23.2Kg / Peças p/paleta BR=12 Inclui kit de fixação. Não inclui tanque compacto e tampo p/sanita. Compatível com o tanque compacto Aveiro E/I Ref. 103111LM e com o tanque compacto Aveiro E/L Ref. 103113LM e tampo p/sanita Thermoplast Ref. 20321, tampo p/sanita Duroplast Ref. 20320 e tampo p/sanita c/slowclose Duroplast Ref. 20331.	126,71€
103925	PACK SANITA COMPACTA D/P AVEIRO CONFORT 41.2Kg / Peças p/paleta BR=12 Sanita Compacta D/P + Tanque Compacto com mecanismo + Tampo Thermoplast	256,76€

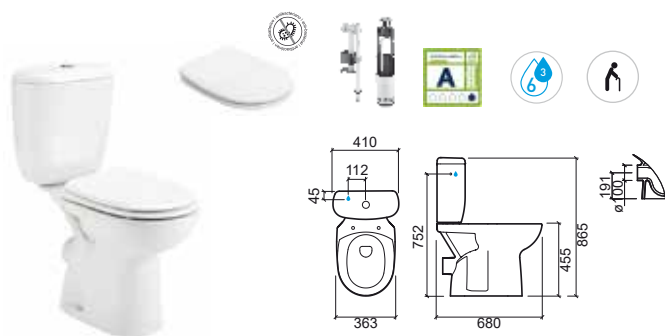

AVEIRO

design Sanindusa



Referência	Descrição	€ Branco	€ Cor
103042	SANITA SUSPENSA 70 360x700x345mm / 20.6Kg / Peças p/paleta BR=16 > P. 96 SISTEMAS DE INSTALAÇÃO SANITÁRIA	198,07€	
20314	TAMPO P/SANITA CLIPOFF SLOWCLOSE 2.2Kg / Caixa 05 Tampo em Duroplast com dobradiças em aço inox. Com proteção anti-bacteriana.	82,52€	
20311	TAMPO P/SANITA CLIPOFF 2.2Kg / Caixa 05 Tampo em Duroplast com dobradiças em aço inox. Com proteção anti-bacteriana.	51,73€	
20321	TAMPO P/SANITA 1.4Kg / Caixa 05 Tampo em Thermoplast com dobradiças em nylon.	20,48€	
4A03042	TUBO EXTENSOR P/SANITA AVEIRO 70 0.1Kg	11,89€	



LEGENDA.

Sênior
 Produto suspenso
 Slowclose
 Antibacteriano
 Dupla descarga
 Em caixa

BR. BRANCO

NEW WCCARE

design Suzana Nobre

Referência Descrição € Inox

42967 IVA **APOIO VERTICAL PAREDE/CHÃO** **178,88€**

85x116x1843mm / 3.0Kg
Apoio em inox escovado. Inclui kit de fixação.

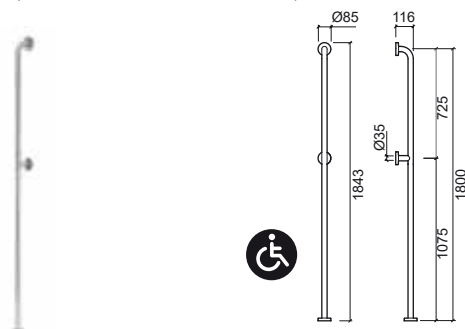

Referência Descrição € Inox

42966 IVA **APOIO SIMPLES 120** **178,88€**

1285x116x85mm / 2.3Kg
Apoio em inox escovado. Inclui kit de fixação.

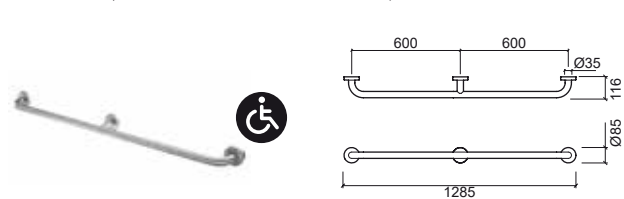

Referência Descrição € Inox

42972 ① **APOIO SIMPLES 100** **162,02€**

1085x116x85mm / 1.8Kg
Apoio em inox escovado. Inclui kit de fixação.

42953 ② **APOIO SIMPLES 90** **155,69€**

985x116x85mm / 1.4Kg
Apoio em inox escovado. Inclui kit de fixação.

42971 ③ **APOIO SIMPLES 80** **149,39€**

885x116x85mm / 1.6Kg
Apoio em inox escovado. Inclui kit de fixação.

42970 ④ **APOIO SIMPLES 70** **145,19€**

785x116x85mm / 1.4Kg
Apoio em inox escovado. Inclui kit de fixação.

42952 ⑤ **APOIO SIMPLES 60** **138,89€**

685x116x85mm / 1.3Kg
Apoio em inox escovado. Inclui kit de fixação.

42951 ⑥ **APOIO SIMPLES 45** **132,56€**

535x116x85mm / 0.9Kg
Apoio em inox escovado. Inclui kit de fixação.

42950 ⑦ **APOIO SIMPLES 30** **124,15€**

385x116x85mm / 0.9Kg
Apoio em inox escovado. Inclui kit de fixação.



	A	B
①	100	1085 1000
②	90	985 900
③	80	885 800
④	70	785 700
⑤	60	685 600
⑥	45	535 450
⑦	30	385 300

Referência Descrição € Inox

42965 IVA **APOIO C/BARRA VERTICAL CENTRAL** **275,64€**

1288x116x933mm / 3.6Kg
Apoio em inox escovado. Inclui kit de fixação.

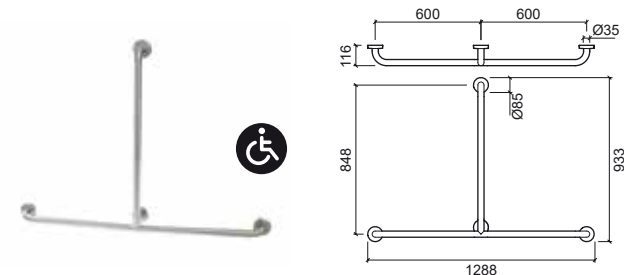

Referência Descrição € Inox

42959 IVA **APOIO CANTO C/BARRA VERTICAL CENTRAL** **338,77€**

1343x790x933mm / 4.7Kg
Apoio em inox escovado. Inclui kit de fixação.

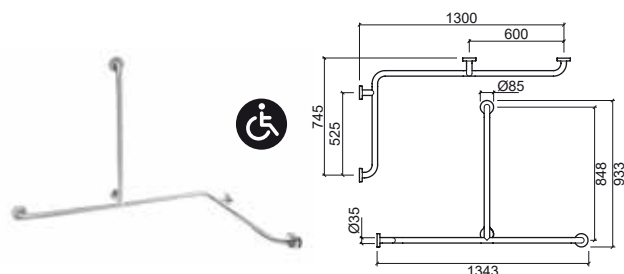

LEGENDA.

IVA IVA TAXA REDUZIDA (DL 163/2006 de 8 de Agosto de 2006) - Lei das acessibilidades.

Mobilidade reduzida Encastrar Antiderrapante

Referência Descrição € Inox

42957 ① **APOIO CANTO 70x100** **225,13€**
 IVA 1000x700x85mm / 3.0Kg
 Apoio em inox escovado. Inclui kit de fixação.

42956 ② **APOIO CANTO 80x80** **220,92€**
 IVA 800x800x85mm / 2.9Kg
 Apoio em inox escovado. Inclui kit de fixação.

42955 ③ **APOIO CANTO 70x70** **210,38€**
 IVA 700x700x85mm / 2.7Kg
 Apoio em inox escovado. Inclui kit de fixação.

	A	B	C	D
①	70x100	700	1000	503 803
②	80x80	800	800	603 503
③	70x70	700	700	503 503

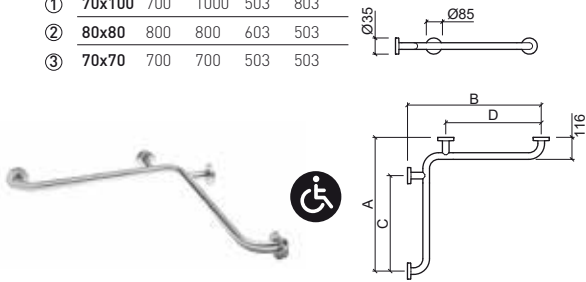

Referência Descrição € Inox

42954 IVA **APOIO ÂNGULO 130°** **159,90€**
 658x115x365mm / 1.6Kg
 Apoio em inox escovado. Inclui kit de fixação.



Referência Descrição € Inox

42960 ④ **APOIO ÂNGULO 90° DIR. / ESQ.** **195,69€**
 42961 785x115x365mm / 1.5Kg
 IVA Apoio em inox escovado. Inclui kit de fixação.

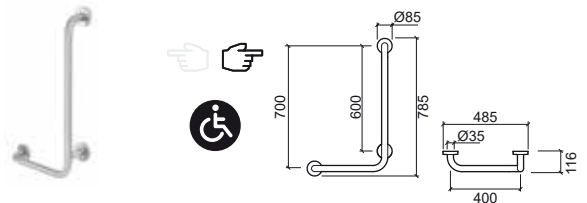

Referência Descrição € Inox

42973 ⑤ **APOIO 60 P/LAVATÓRIO** **204,02€**
 42974 DIR. / ESQ.
 235x600x270mm / 2.9Kg
 IVA Apoio em inox escovado. Inclui kit de fixação.

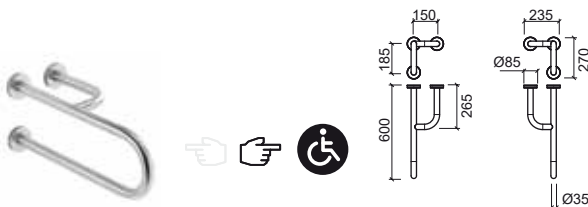

Referência Descrição € Inox

42962 IVA **APOIO FIXO 80 P/SANITA** **185,15€**
 115x800x235mm / 3.0Kg
 Apoio em inox escovado. Inclui kit de fixação.



Referência Descrição € Inox

42958 IVA **APOIO CANTO C/BARRA VERTICAL LATERAL** **294,58€**
 745x745x945mm / 3.9Kg
 Apoio em inox escovado. Inclui kit de fixação.

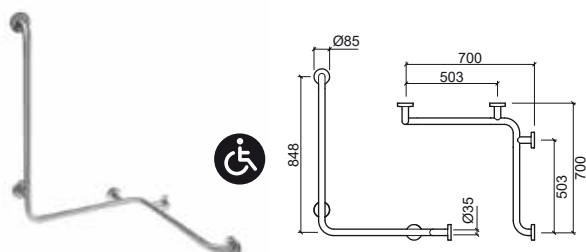

LEGENDA.

🦽 Mobilidade reduzida IVA IVA TAXA REDUZIDA (DL 163/2006 de 8 de Agosto de 2006) - Lei das acessibilidades.

NEW WCCARE

design Suzana Nobre

Referência Descrição € Inox

42963 IVA **APOIO BASCULANTE GIRATÓRIO 80** **286,17€**

115x800x235mm / 4.1Kg

Apoio em inox escovado. Inclui kit de fixação.
Com suporte de bloqueio para fixação na vertical.

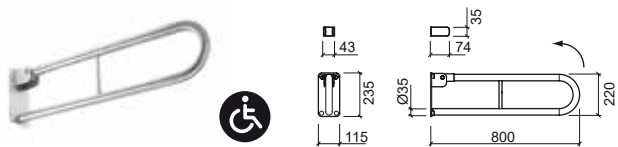

Referência Descrição € Inox

42946 IVA **BANCO CHUVEIRO REBATÍVEL C/APOIO BRAÇOS** **366,95€**

604x430x667mm / 7.6Kg

Banco em inox escovado. Inclui kit de fixação.
Suporta peso até 120Kg.

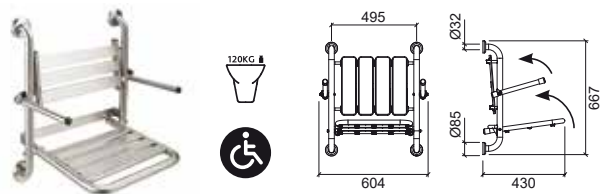

Referência Descrição € Inox

42964 IVA **APOIO BASCULANTE 80** **254,60€**

115x800x235mm / 3.7Kg

Apoio em inox escovado. Inclui kit de fixação.
Com suporte de bloqueio para fixação na vertical.

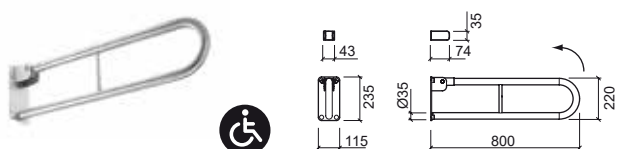

Referência Descrição € Inox

42948 IVA **BANCO CHUVEIRO REBATÍVEL** **237,44€**

577x430x570mm / 5.7Kg

Banco em inox escovado. Inclui kit de fixação.
Suporta peso até 120Kg.

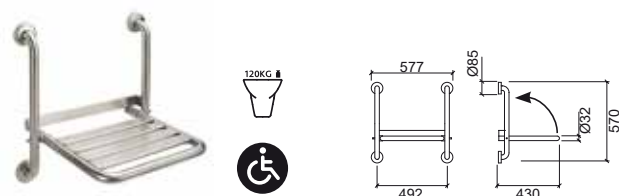

Referência Descrição € Inox

42968 IVA **APOIO BASCULANTE 80 C/PORTA-ROLOS** **260,91€**

115x800x235mm / 3.8Kg

Apoio em inox escovado. Inclui kit de fixação.
Com suporte de bloqueio para fixação na vertical.

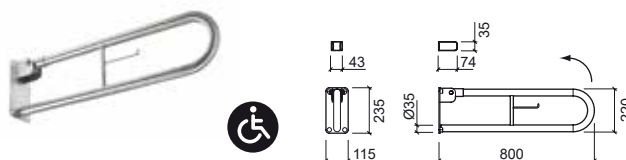

Referência Descrição € Cromo

42969 IVA **ESPELHO AJUSTÁVEL** **327,89€**

605x35x655mm / 9.3Kg

Espelho com moldura em inox escovado. Não Inclui kit de fixação.

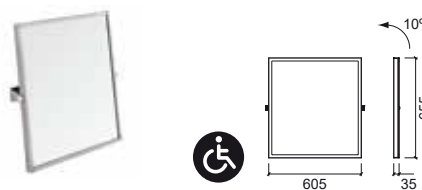

LEGENDA.

Referência	Descrição	€ Branco
48053	① APOIO SIMPLES 90 IVA 970x105x70mm / 1.4Kg Acessório em ferro zincado lacado a branco . Não Inclui kit de fixação.	60,91€
48052	② APOIO SIMPLES 60 IVA 670x105x70mm / 1.1Kg Acessório em ferro zincado lacado a branco . Não Inclui kit de fixação.	52,36€
48051	③ APOIO SIMPLES 45 IVA 530x105x70mm / 0.9Kg Acessório em ferro zincado lacado a branco . Não Inclui kit de fixação.	47,98€
48050	④ APOIO SIMPLES 30 IVA 370x105x70mm / 0.8Kg Acessório em ferro zincado lacado a branco . Não Inclui kit de fixação.	44,21€

	A	B
①	90	900 970
②	60	600 670
③	45	450 530
④	30	300 370

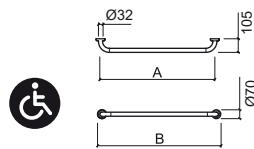

Referência	Descrição	€ Branco
48066	IVA 1268x106x70mm Acessório em ferro zincado lacado a branco . Não Inclui kit de fixação.	93,69€

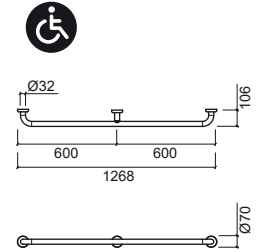

Referência	Descrição	€ Branco
48067	IVA 70x140x1835mm / 3.3Kg Acessório em ferro zincado lacado a branco . Não Inclui kit de fixação.	110,36€

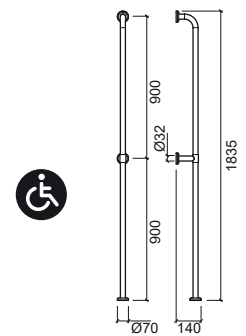

Referência	Descrição	€ Branco
48069	IVA 607x35x655mm / 9.6Kg Acessório em ferro zincado lacado a branco . Não Inclui kit de fixação.	280,84€

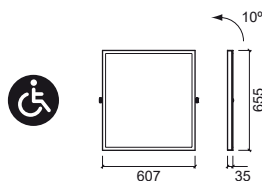

Referência	Descrição	€ Branco
48068	IVA 70x140x1670mm / 3.1Kg Acessório em ferro zincado lacado a branco . Não Inclui kit de fixação.	110,36€

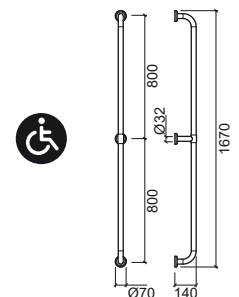

LEGENDA.

WCCARE

design Sanindusa



Referência	Descrição	€ Branco
------------	-----------	----------

48065	IVA APOIO PAREDE-CHÃO P/SANITA 825x205x810mm / 3.1Kg Acessório em ferro zincado lacado a branco . Não Inclui kit de fixação.	132,32€
--------------	--	----------------

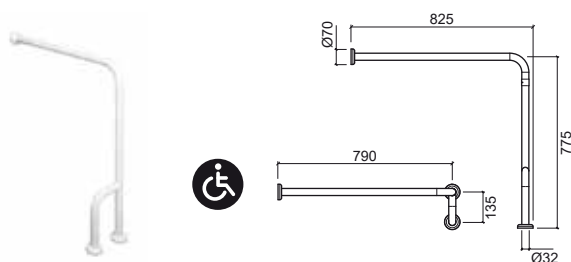

Referência	Descrição	€ Branco
------------	-----------	----------

48054	IVA APOIO ÂNGULO 45° 285x105x515mm / 1.1Kg Acessório em ferro zincado lacado a branco . Não Inclui kit de fixação.	68,86€
--------------	--	---------------



Referência	Descrição	€ Branco
------------	-----------	----------

48055	IVA APOIO CANTO 77x77 790x790x70mm / 2.4Kg Acessório em ferro zincado lacado a branco . Não Inclui kit de fixação.	148,76€
--------------	--	----------------

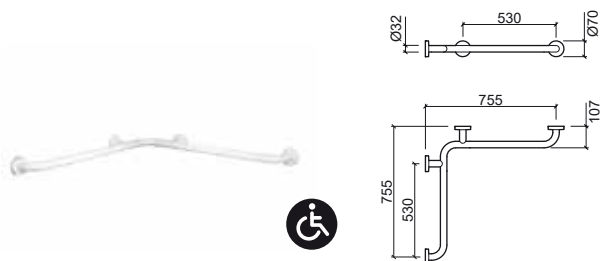

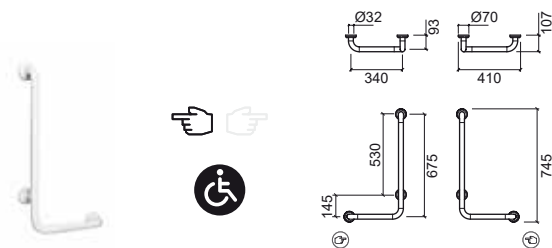

Referência	Descrição	€ Branco
------------	-----------	----------

48056 48057	IVA APOIO ÂNGULO C/3 APOIOS DIR. / ESQ. 410x107x745mm / 2.2Kg Acessório em ferro zincado lacado a branco . Não Inclui kit de fixação.	96,58€
------------------------------	---	---------------



LEGENDA.

Referência Descrição € Branco

- 48058** **48059**  **APOIO CANTO ÂNGULO 107x67x78 DIR. / ESQ.** **212,15€**
 690x1090x850mm / 3.8Kg
 Acessório em ferro zincado lacado a **branco**. Não Inclui kit de fixação.

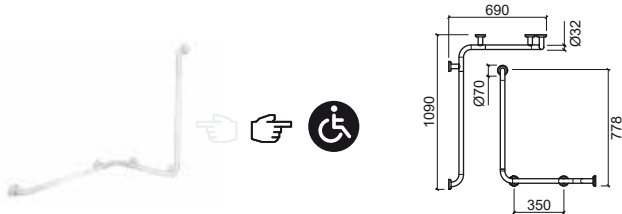

Referência Descrição € Branco

- 48064**  **APOIO BASCULANTE 83 C/PORTA-ROLOS** **200,92€**
 850x105x230mm / 4.1Kg
 Acessório em ferro zincado lacado a **branco**. Não Inclui kit de fixação.

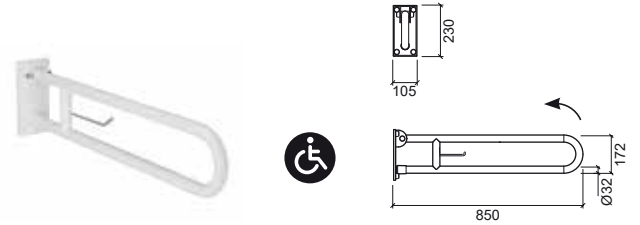

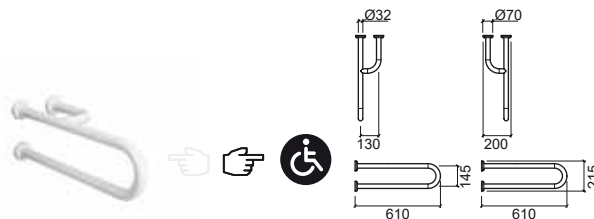

Referência Descrição € Branco

- 48060** **48061**  **APOIO 60 P/LAVATÓRIO DIR. / ESQ.** **110,36€**
 200x610x215mm / 2.8Kg
 Acessório em ferro zincado lacado a **branco**. Não Inclui kit de fixação.







Referência Descrição € Branco

- 48010**  **PORTA-ROLOS** **41,07€**
 125x80x80mm / 0.4Kg
 Acessório em ferro zincado lacado a **branco**.





Referência Descrição € Branco

- 48063** **1**  **APOIO BASCULANTE 83 P/SANITA** **193,36€**
  850x105x230mm / 4.0Kg
 Acessório em ferro zincado lacado a **branco**. Não Inclui kit de fixação.

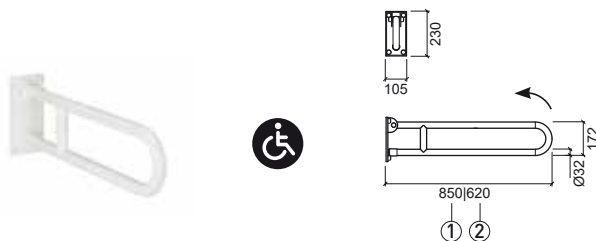
- 48062** **2**  **APOIO BASCULANTE 60 P/SANITA** **184,47€**
  620x105x230mm / 3.4Kg
 Acessório em ferro zincado lacado a **branco**. Não Inclui kit de fixação.



Referência Descrição € Branco

- 48047**  **BANCO P/BANHEIRA** **274,89€**
 655x395x220mm / 4.8Kg
 Acessório em ferro zincado lacado a **branco**.
 Suporta peso até 150Kg.

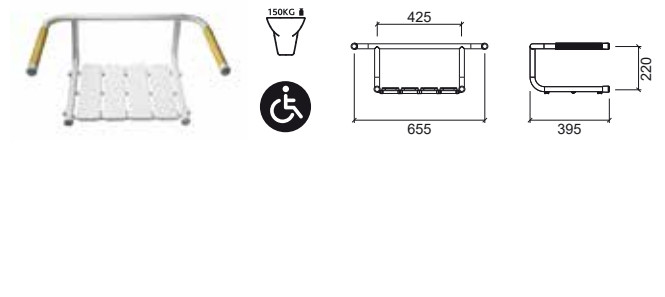

LEGENDA.

 Mobilidade reduzida  IVA TAXA REDUZIDA (DL 163/2006 de 8 de Agosto de 2006) - Lei das acessibilidades.

WCCARE

design Sanindusa

Referência Descrição € Branco

48049 IVA BANCO CHUVEIRO P/APOIO 330,30€

415x415x530mm / 4.7Kg
Acessório em ferro zincado lacado a branco. Não inclui kit de fixação.
Suporta peso até 150Kg.

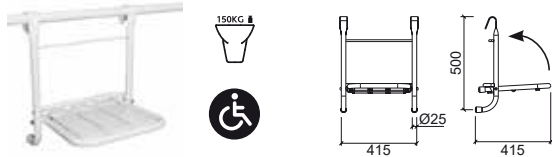

Referência Descrição € Branco

48048 IVA BANCO CHUVEIRO C/FIXAÇÃO À PAREDE 316,50€

465x400x355mm / 4.1Kg
Acessório em ferro zincado lacado a branco. Não inclui kit de fixação.
Suporta peso até 150Kg.

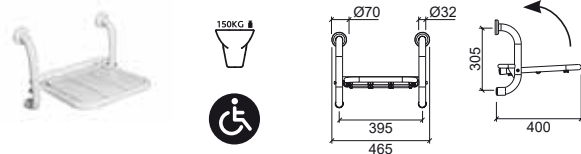

Referência Descrição € Branco

48046 IVA BANCO CHUVEIRO FIXO C/APOIO BRAÇOS 511,50€

620x470x655mm / 8.9Kg
Acessório em ferro zincado lacado a branco. Não inclui kit de fixação.
Suporta peso até 150Kg.

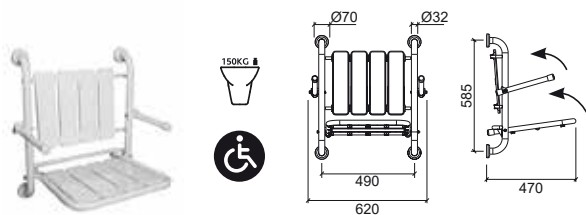

Referência Descrição € Branco

48012 IVA BANCO CHUVEIRO 125,00€

464x454x460mm / 5.6Kg
Acessório em ferro zincado lacado a branco. Não inclui kit de fixação.
Suporta peso até 150Kg.

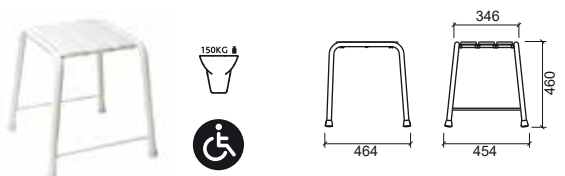

NEW WCCARE

design Sanindusa



Referência Descrição € Branco

800900 BASE 120x90 381,66€

1200x900x50mm / 22.0Kg / Peças p/paleta BR=10
Base de duche em acrílico.
Compatível com válvula 48711.

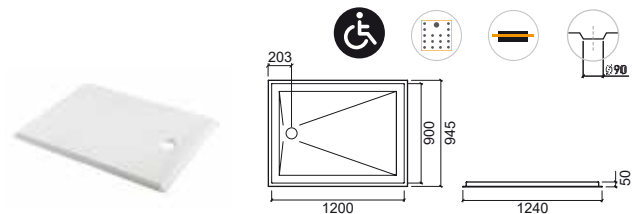

Referência Descrição € Vidro cr

891910 ① PORTA 120x185 446,08€

1160x1140mm / 35.1Kg
Portas reversíveis de vidro temperado de 6 mm com fecho magnético.
Perfil em alumínio cromado. Compatível com bases de 120x90.

891920 ② PORTA 90x185 412,98€

860x1140mm / 26.7Kg
Portas reversíveis de vidro temperado de 6 mm com fecho magnético.
Perfil em alumínio cromado. Compatível com bases de 120x90.

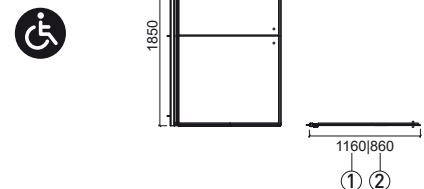

LEGENDA.

EASY

design Suzana Nobre



XS



Referência Descrição € Cromo

5368301 MISTURADORA MONOCOMANDO MANÍPULO CLÍNICO LAVATÓRIO SÊNIOR EASY 116,41€

50x186x246mm / 1.8Kg
 Inclui flexíveis Q/F em malha inox e kit de fixação.
 Débito a 3 Bar com abertura total (50% fria + 50% quente): 13.3l/m

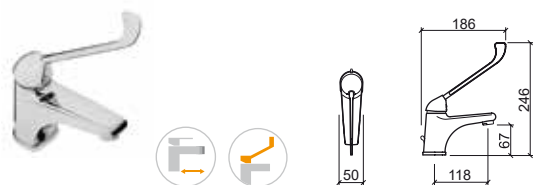

Referência Descrição € Cromo

5598301 MISTURADORA DE LAVATÓRIO C/ALAVANCA S/VDA XS 52,39€

50x144x127mm
 Débito a 3 Bar com abertura total (50% fria + 50% quente): 27.0l/m.



Referência Descrição € Cromo

5366801 MISTURADORA MONOCOMANDO MANÍPULO CLÍNICO BANHEIRA EASY 108,17€

220x216x228mm / 2.3Kg
 Inclui chuveiro Mixa, flexível e suporte.

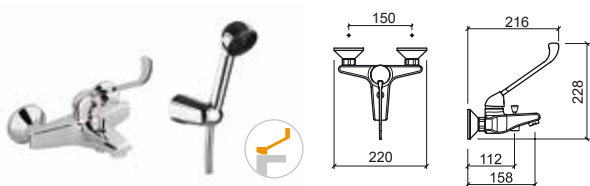

Referência Descrição € Cromo

5365701 MISTURADORA MONOCOMANDO MANÍPULO CLÍNICO BASE EASY 99,92€

220x255x188mm / 1.8Kg
 Inclui chuveiro Mixa, flexível e suporte.

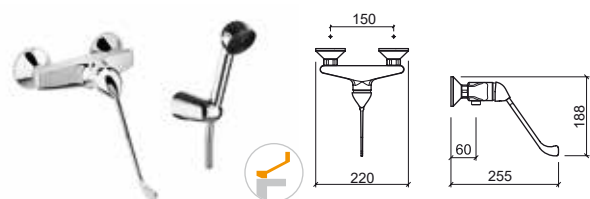

LEGENDA.

Em caixa Mobilidade reduzida Manipulo clínico Misturadora sênior



TWOCARE



Referência Descrição € Cromo

5070391 MISTURADORA ELETRÔNICA TWOCARE A TRANSFORMADOR E PILHA   **399,17€**

 77x181x175mm

Com doseador de sabão automático. Capacidade (sabonete líquido): 500ml.
Fonte de alimentação: transformador de 6V e/ou 4 pilhas de 1,5V (não incluídas). Débito a 3 Bar com abertura total (50% fria + 50% quente): 6.7l/m.

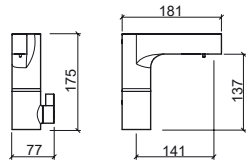



Referência	Descrição	€ Cromo
------------	-----------	---------

5198341	TORNEIRA TEMPORIZADA LAVATÓRIO ALAVANCA CLÍNICA ECO 45x146x191mm / 1.0Kg Inclui flexível em malha inox e kit de fixação. Débito a 3 Bar: 4 a 13l/m (débito regulável)	114,71€
----------------	---	----------------

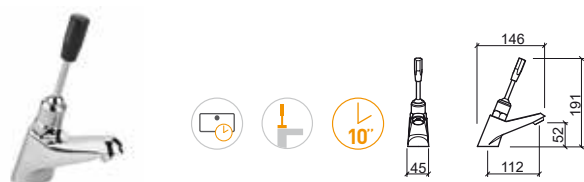

Referência	Descrição	€ Cromo
------------	-----------	---------

5196841	FLUXÓMETRO EXTERIOR VERTICAL G1" ALAVANCA CLÍNICA SANITA ECO Ø65x53x1011mm / 1.9Kg Débito a 3 Bar: 6Lpf. Tempo de abertura: 4"	213,63€
----------------	---	----------------

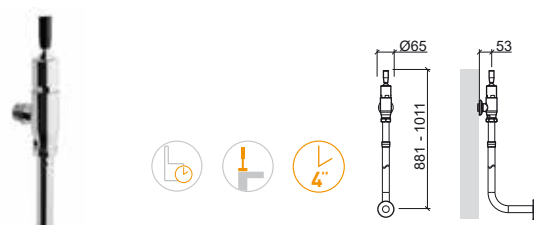

Referência	Descrição	€ Cromo
------------	-----------	---------

5195941	TORNEIRA TEMPORIZADA URINOL ALAVANCA CLÍNICA ECO Ø61x190x195mm / 0.6Kg Débito a 3 Bar: 2.31Lpf (débito regulável). Tempo de abertura: 10".	100,71€
----------------	---	----------------

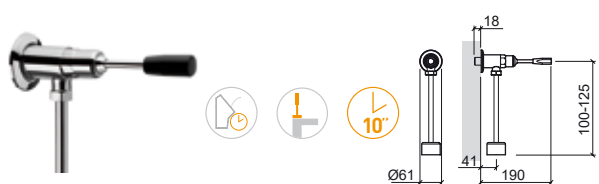

Referência	Descrição	€ Cromo
------------	-----------	---------

5192941	FLUXÓMETRO EXTERIOR HORIZONTAL G3/4" ALAVANCA CLÍNICA SANITA ECO Ø64x173x821mm / 1.4Kg Débito a 3 Bar: 6Lpf. Tempo de abertura: 4".	167,98€
----------------	--	----------------

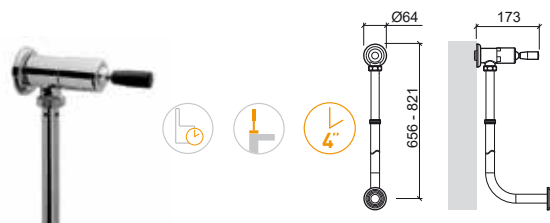

Referência	Descrição	€ Cromo
------------	-----------	---------

5195741	TORNEIRA TEMPORIZADA ENCASTRAR ALAVANCA CLÍNICA URINOL ECO Ø118x173mm / 0.6Kg Débito a 3 Bar: 2.31Lpf (débito regulável). Tempo de abertura: 10".	95,40€
----------------	--	---------------



Referência	Descrição	€ Cromo
------------	-----------	---------

5194941	FLUXÓMETRO INTERIOR HORIZONTAL G3/4" ALAVANCA CLÍNICA SANITA ECO Ø118x125x1049mm / 1.6Kg Débito a 3 Bar: 6Lpf. Tempo de abertura: 4".	131,93€
----------------	--	----------------



LEGENDA.

Urinol
 Sanita
 Alavanca clínica
 Em caixa



Clothes

INFANTIL



191 WcKids

194 Babybath

194 XS

195 Muda fraldas





WC KIDS

design Emanuel Ruffo



WC KIDS

design Emanuel Rufo

Referência Descrição € Branco

125300 ① LAVATÓRIO 43 **88,86€**

430x375x165mm / 9.9Kg / Peças p/paleta BR-18
Inclui Kit de Fixação. Sem anel embelezador.

125310 ② LAVATÓRIO 43 C/FUROS P/ACESSÓRIOS **88,86€**

430x375x165mm / 9.9Kg / Peças p/paleta BR-18
Inclui Kit de Fixação. Sem anel embelezador.
Compatível com a saboneteira WcKids 42501 e com o porta copos WcKids 42513.

125220 ③ COLUNA SUSPENSA **51,95€**

195x285x267mm / 7.3Kg
Inclui Kit de Fixação.

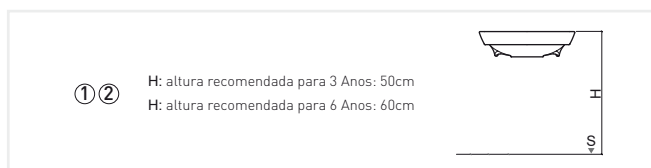

Referência Descrição € Cor

62531 **MÓVEL SUSPENSO** **425,51€**

400x367x398mm / 12.0Kg
Móvel em MDF lacado a **branco + amarelo + azul**.
Inclui Kit de Fixação.
Compatível com os lavatórios WcKids 125300 e 125310.

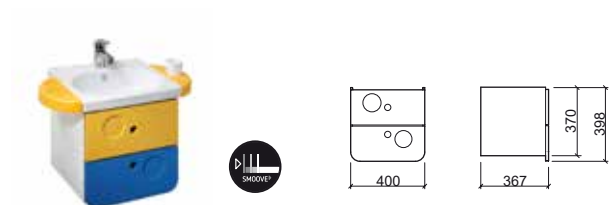
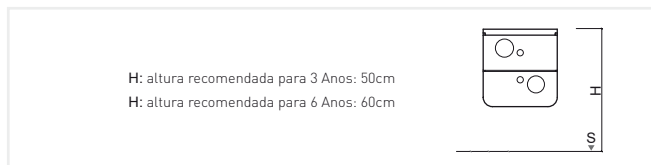

Referência Descrição € Branco € Cor

42501 ④ SABONETEIRA **17,05€** **17,05€**

286x112x50 / 0.2Kg
Saboneteira em ABS com acabamento em **branco, amarelo** ou **azul**.
Inclui Kit de Fixação.



Referência Descrição € Branco € Cor

42513 ⑤ PORTA-COPOS C/COPO **20,61€** **20,61€**

286x112x106mm / 0.3Kg
Porta-copos em ABS com acabamento em **branco, amarelo** ou **azul**.
Inclui Kit de Fixação.



Referência Descrição € Cor

62570 **ESPELHO S/ILUMINAÇÃO** **164,54€**

430x30x380mm / 3.8Kg
Espelho em MDF com moldura lacada a **amarelo** ou **azul**.
Vidro espelhado 6mm. Inclui Kit de Fixação.

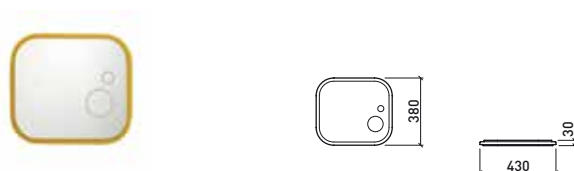

Referência	Descrição	€ Branco	€ Cor
125011	① SANITA SIMPLES D/C S/SIFÃO 275x420x326mm / 17.8Kg / Peças p/palette BR-18 Inclui Kit de Fixação.	110,09€	
125012	② SANITA SIMPLES D/P S/SIFÃO 275x420x326mm / 17.8Kg / Peças p/palette BR-18 Inclui Kit de Fixação.	110,09€	
MSKT1714	SIFÃO D/C 0.2Kg		10,38€
MSKT1986	SIFÃO DE DESCARGA D/P Ø90 0.4Kg		6,58€
22511	TAMPO P/SANITA 0.8Kg / Caixa 05 Tampo em polipropeno em branco, amarelo ou azul .	52,18€	52,18€

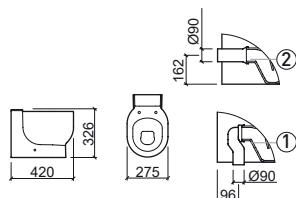

Referência	Descrição	€ Cor
42526	TOALHEIRO 36 C/CABIDE 360x75x100mm / 0.8Kg Toalheiro em compacto fenólico com acabamento em amarelo ou azul . Inclui Kit de Fixação.	71,89€

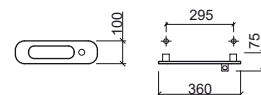

Referência	Descrição	€ Cor
42510	PORTA-ROLOS 165x60x132mm / 0.5Kg Porta-rolos em compacto fenólico com acabamento em amarelo ou azul . Inclui Kit de Fixação.	54,11€

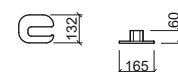

Referência	Descrição	€ Branco	€ Cor
42521	① PORTA-PIAÇABA C/SUPOORTE 140x125x390mm / 1.6Kg Porta-piaçaba em latão com suporte em compacto fenólico lacado a amarelo ou azul . Inclui Kit de Fixação.	179,34€	
42509	② PORTA-PIAÇABA Ø80x390mm / 1.1Kg Porta-piaçaba em latão.		111,18€

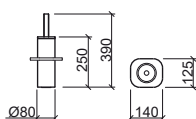

Referência	Descrição	€ Branco	€ Cor
62541	SEPARADOR 65x608x1115mm / 10.1Kg Separador em compacto fenólico com acabamento em branco, amarelo Ref. 6254112 ou azul Ref. 6254107. Pé em inox. Inclui ferragem de fixação à parede e pé. Não inclui kit de fixação.	226,03€	226,03€

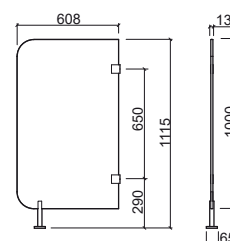

LEGENDA.

Antibacteriano

P. 100 PLACAS / BR. BRANCO

BABYBATH

design Melissa Vilar



Referência	Descrição	€ Branco
------------	-----------	----------

806600 ① BANHEIRA ACRÍLICA 80x45 **190,84€**

800x450x255mm / 8.0Kg / Peças p/paleta BR-10
Não inclui Válvula Tic-Tac.

806700 ② BANHEIRA ACRÍLICA 100x50 **213,74€**

1000x500x255mm / 12.0Kg / Peças p/paleta BR-10
Não inclui Válvula Tic-Tac.

	A	B	C	D	E
①	80x45	800	450	255	213 20L
②	100x50	1000	500	255	221 30L

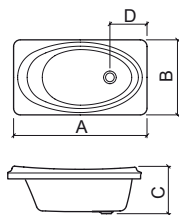

XS



Referência	Descrição	€ Cromo
------------	-----------	---------

5598301 MISTURADORA DE LAVATÓRIO XS **52,39€**

C/ALAVANCA S/VDA
50x144x127mm / 1.0Kg
Débito a 3 Bar com abertura total (50% fria + 50% quente): 27.0l/m.

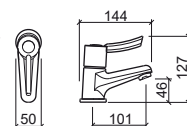

LEGENDA.

Sistema Cold Open

Capacidade da banheira

BR. BRANCO

MUDA FRALDAS



Referência	Descrição	€ Creme
41557	MUDA FRALDAS HORIZONTAL LUXE 895x102x508mm / 10.0Kg	505,19€

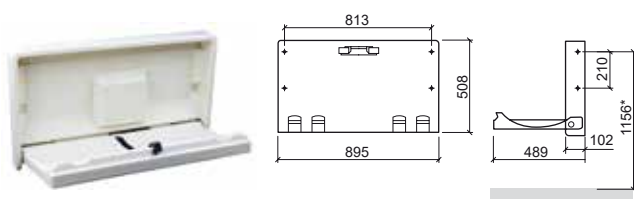

COMPONENTES

WC KIDS

Referência	Descrição	€ Outra
MSKT1714	SIFÃO TÉCNICO D/C 0.2Kg	10,38€
MSKT1986	SIFÃO DE DESCARGA D/P Ø90 0.4Kg	6,58€
24	KIT FIXAÇÃO SANITA 0.1Kg	3,70€
4V95	SIFÃO TÉCNICO REDONDO P/LAVATÓRIO 0.3Kg	46,54€
4V96	SIFÃO TÉCNICO QUADRADO P/LAVATÓRIO 1.0Kg	60,34€
43	KIT FIXAÇÃO LAVATÓRIO 0.1Kg	1,25€
21	KIT FIXAÇÃO COLUNA 0.1Kg	4,79€
4A250100	KIT FIXAÇÃO ACESSÓRIOS 0.2Kg	7,48€
2404111	FERRAGEM P/ TAMPO SANITA INOX 0.2Kg	12,56€

BABYBATH

Referência	Descrição	€ Cromo	€ Cor
4V94	VÁLVULA TIC-TAC UNIVERSAL ESPELHO PEQUENO ABS CR 0.1Kg	9,50€	
4V91	VÁLVULA TIC-TAC UNIVERSAL ESPELHO GRANDE 0.4Kg / Disponível em: Cr, Cr/Br, Cr/Preto.	23,05€	36,03€
4V92	VÁLVULA TIC-TAC UNIVERSAL ESPELHO PEQUENO 0.5Kg	16,27€	





BANHEIRAS

- 199 Aveiro
- 200 Plan
- 202 Easy
- 203 Vértice
- 206 Urb.Y
- 207 Urb.Y Plus
- 208 Shortline
- 210 Babybath
- 211 Twospace

212 Especificações

213 Painéis

214 Complementos





> P. 213 PAINÉIS > P. 214 VÁLVULAS > P. 214 PÉS/CHASSI > P. 215 PEGAS

Referência	Descrição	€ Branco
803000	BANHEIRA AVEIRO 160x70 SIMPLES □ 1600x700x416mm / 20.5Kg / Peças p/paleta BR=10 Banheira em acrílico compatível com válvula 50 Ref. 490. Cores disponíveis: branco . Pés compatíveis: 810. Painéis compatíveis: 800101 + 800203. Pegas compatíveis: 8001, 8002.	181,73€
8E300111 8E300211	BANHEIRA AVEIRO 160x70 SISTEMA EASY KIT CROMO 1600x700x416mm / 42.0Kg / Peças p/paleta BR=01 EASY Banheira em acrílico compatível com válvula 50 Ref. 490. Com chassi montado. Painéis compatíveis: 800101 + 800203. Pegas compatíveis: 8001, 8002.	784,09€
82300100 82300200	BANHEIRA AVEIRO 160x70 SISTEMA X90 KIT BRANCO 1600x700x416mm / 44.0Kg / Peças p/paleta BR=01 Banheira em acrílico com válvula 50 Ref. 490 incluída. Cores disponíveis: branco . Com chassi montado. Painéis compatíveis: 800101 + 800203. Pegas compatíveis: 8001, 8002.	971,30€
82300111 82300211	BANHEIRA AVEIRO 160x70 SISTEMA X90 KIT CROMO 1600x700x416mm / 44.0Kg / Peças p/paleta BR=01 Banheira em acrílico com válvula 50 Ref. 490 incluída. Cores disponíveis: branco . Com chassi montado. Painéis compatíveis: 800101 + 800203. Pegas compatíveis: 8001, 8002.	960,33€

Referência	Descrição	€ Branco
803200	BANHEIRA AVEIRO 170x70 SIMPLES □ 1700x700x415mm / 24.0Kg / Peças p/paleta BR=10 Banheira em acrílico compatível com válvula 50 Ref. 490. Cores disponíveis: branco . Pés compatíveis: 810. Painéis compatíveis: 800201 + 800203. Pegas compatíveis: 8001, 8002.	183,38€
8E320111 8E320211	BANHEIRA AVEIRO 170x70 SISTEMA EASY KIT CROMO 1700x700x415mm / 42.0Kg / Peças p/paleta BR=01 EASY Banheira em acrílico compatível com válvula 50 Ref. 490. Com chassi montado. Painéis compatíveis: 800201 + 800203. Pegas compatíveis: 8001, 8002.	787,26€
82320100 82320200	BANHEIRA AVEIRO 170x70 SISTEMA X90 KIT BRANCO 1700x700x415mm / 45.0Kg / Peças p/paleta BR=01 Banheira em acrílico com válvula 50 Ref. 490 incluída. Cores disponíveis: branco . Com chassi montado. Painéis compatíveis: 800201 + 800203. Pegas compatíveis: 8001, 8002.	973,71€
82320111 82320211	BANHEIRA AVEIRO 170x70 SISTEMA X90 KIT CROMO 1700x700x415mm / 45.0Kg / Peças p/paleta BR=01 Banheira em acrílico com válvula 50 Ref. 490 incluída. Cores disponíveis: branco . Com chassi montado. Painéis compatíveis: 800201 + 800203. Pegas compatíveis: 8001, 8002.	962,70€

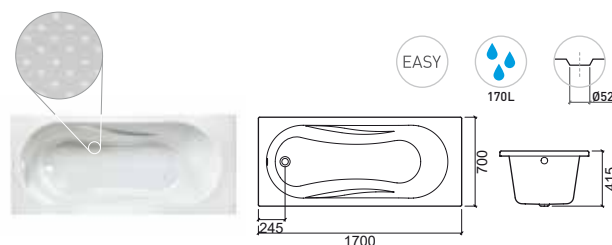
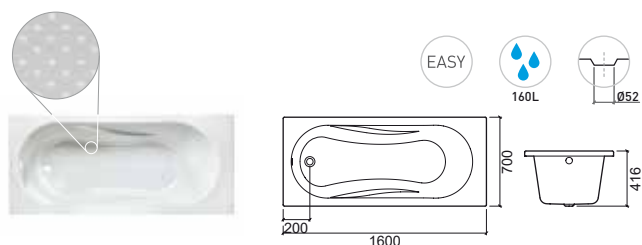

LEGENDA.

Capacidade da banheira
 Sistema Easy
 Motor hidro direito
 Motor hidro esquerdo
 Em caixa
 Embalado com máscara

BR. BRANCO

AVEIRO



> P. 213 PAINÉIS > P. 214 VÁLVULAS > P. 214 PÉS/CHASSI > P. 215 PEGAS

Referência	Descrição	€ Branco
803100	BANHEIRA AVEIRO 170x75 SIMPLES □ 1700x750x425mm / 25.3Kg / Peças p/paleta BR=10 Banheira em acrílico compatível com válvula 50 Ref. 490. Cores disponíveis: branco . Pés compatíveis: 810/811. Painéis compatíveis: 800201 + 800202. Pegas compatíveis: 8001, 8002.	191,92€
8E310111 8E310211	BANHEIRA AVEIRO 170x75 SISTEMA EASY KIT CROMO □ 1700x750x425mm / 43.5Kg / Peças p/paleta BR=01 (EASY) Banheira em acrílico compatível com válvula 50 Ref. 490. (C) Com chassi montado. Painéis compatíveis: 800201 + 800202. Pegas compatíveis: 8001, 8002.	792,04€
82310100 82310200	BANHEIRA AVEIRO 170x75 SISTEMA X90 KIT BRANCO □ 1700x750x425mm / 46.8Kg / Peças p/paleta BR=01 Banheira em acrílico com válvula 50 Ref. 490 incluída. Cores disponíveis: branco . Com chassi montado. Painéis compatíveis: 800201 + 800202. Pegas compatíveis: 8001, 8002.	982,25€
82310111 82310211	BANHEIRA AVEIRO 170x75 SISTEMA X90 KIT CROMO □ 1700x750x425mm / 46.8Kg / Peças p/paleta BR=01 Banheira em acrílico com válvula 50 Ref. 490 incluída. Cores disponíveis: branco . Com chassi montado. Painéis compatíveis: 800201 + 800202. Pegas compatíveis: 8001, 8002.	971,30€

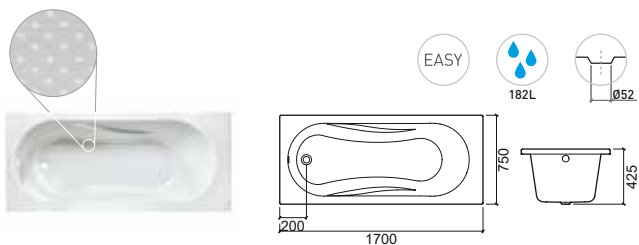

PLAN



Referência	Descrição	€ Branco
803600	BANHEIRA PLAN 170x75 SIMPLES □ 1700x750x480mm / 22.7Kg / Peças p/paleta BR=10 Banheira em acrílico compatível com válvula 70 Ref. 491. Cores disponíveis: branco . Pés compatíveis: 810/811. Painéis compatíveis: 803601 + 803602. Pegas compatíveis: 8001, 8002.	419,71€
82360100 82360200	BANHEIRA PLAN 170x75 SISTEMA X90 KIT BRANCO □ 1700x750x480mm / 68.2Kg / Peças p/paleta BR=01 (C) Banheira em acrílico com válvula 70 Ref. 491 incluída. Cores disponíveis: branco . Com chassi montado. Painéis compatíveis: 803601 + 803602. Pegas compatíveis: 8001, 8002.	1 377,26€
82360111 82360211	BANHEIRA PLAN 170x75 SISTEMA X90 KIT CROMO □ 1700x750x480mm / 68.2Kg / Peças p/paleta BR=01 (C) Banheira em acrílico com válvula 70 Ref. 491 incluída. Cores disponíveis: branco . Com chassi montado. Painéis compatíveis: 803601 + 803602. Pegas compatíveis: 8001, 8002.	1 393,56€

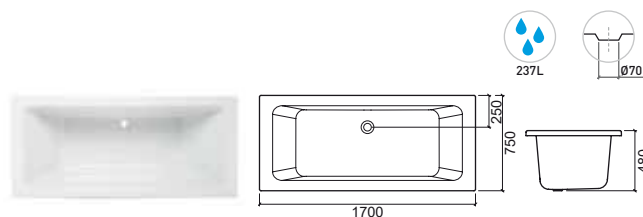

LEGENDA.

□ Embalado com máscara (C) Em caixa (M) Motor hidro esquerdo (D) Motor hidro direito (EASY) Sistema Easy (L) Capacidade da banheira

BR. BRANCO



> P. 213 PAINÉIS > P. 214 VÁLVULAS > P. 214 PÉS/CHASSI > P. 215 PEGAS

Referência	Descrição	€ Branco
803300	BANHEIRA PLAN 180x80 SIMPLES □ 1800x800x500mm / 25.8Kg / Peças p/paleta BR=10 Banheira em acrílico compatível com válvula 70 Ref. 491. Cores disponíveis: branco . Pés compatíveis: 811. Painéis compatíveis: 803301 + 803302. Pegas compatíveis: 8001, 8002.	501,92€
82330100 82330200	BANHEIRA PLAN 180x80 SISTEMA X90 KIT BRANCO □ 1800x800x500mm / 52.0Kg / Peças p/paleta BR=01 Banheira em acrílico com válvula 70 Ref. 491 incluída. Cores disponíveis: branco . Com chassi montado. Painéis compatíveis: 803301 + 803302. Pegas compatíveis: 8001, 8002.	1 410,29€
82330111 82330211	BANHEIRA PLAN 180x80 SISTEMA X90 KIT CROMO □ 1800x800x500mm / 52.0Kg / Peças p/paleta BR=01 Banheira em acrílico com válvula 70 Ref. 491 incluída. Cores disponíveis: branco . Com chassi montado. Painéis compatíveis: 803301 + 803302. Pegas compatíveis: 8001, 8002.	1 421,19€
84330111 84330211	BANHEIRA PLAN 180x80 SISTEMA TOP KIT CROMO □ 1800x800x500mm / 60.0Kg / Peças p/paleta BR=01 Banheira em acrílico com válvula 70 Ref. 491 incluída. Cores disponíveis: branco . Com chassi montado. Painéis compatíveis: 803301 + 803302. Pegas compatíveis: 8001, 8002.	3 989,18€

Referência	Descrição	€ Branco
807300	BANHEIRA PLAN 190x90 SIMPLES □ 1900x900x560mm / 30.0Kg / Peças p/paleta BR=05 Banheira em acrílico com válvula 70 Ref. 491. Cores disponíveis: branco . Pés compatíveis: 813. Painéis compatíveis: 807301 + 807302. Pegas compatíveis: 8001, 8002.	529,44€
82730100 82730200	BANHEIRA PLAN 190x90 SISTEMA X90 KIT BRANCO □ 1900x900x560mm / 52.0Kg / Peças p/paleta BR=01 Banheira em acrílico com válvula 70 Ref. 491 incluída. Cores disponíveis: branco . Com chassi montado. Painéis compatíveis: 807301 + 807302. Pegas compatíveis: 8001, 8002.	1 449,94€
82730111 82730211	BANHEIRA PLAN 190x90 SISTEMA X90 KIT CROMO □ 1900x900x560mm / 52.0Kg / Peças p/paleta BR=01 Banheira em acrílico com válvula 70 Ref. 491 incluída. Cores disponíveis: branco . Com chassi montado. Painéis compatíveis: 807301 + 807302. Pegas compatíveis: 8001, 8002.	1 437,90€

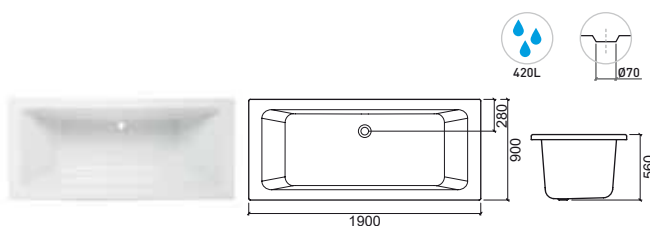
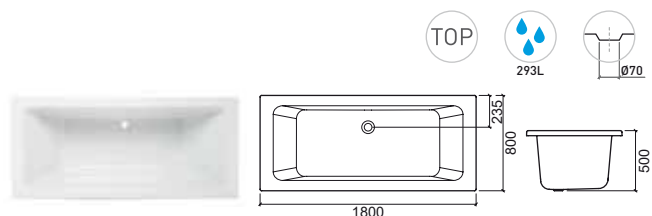

LEGENDA.

- Capacidade da banheira
- Sistema Top
- Motor hidro direito
- Motor hidro esquerdo
- Em caixa
- Embalado com máscara

BR. BRANCO

EASY



> P. 213 PAINÉIS > P. 214 VÁLVULAS > P. 214 PÉS/CHASSI > P. 215 PEGAS

Referência	Descrição	€ Branco
806800	BANHEIRA EASY 170x70 SIMPLES □ 1700x700x413mm / 18.5Kg / Peças p/paleta BR=10 Banheira em acrílico compatível com válvula 50 Ref. 490. Cores disponíveis: branco . Pés compatíveis: 810 Painéis compatíveis: 805801 + 800203. Pegas compatíveis: 8001, 8002.	166,47€
82680100 82680200	BANHEIRA EASY 170x70 SISTEMA X90 KIT BRANCO □ 1700x700x413mm / 38.5Kg / Peças p/paleta BR=01 Banheira em acrílico com válvula 50 Ref. 490 incluída. Cores disponíveis: branco . Com chassi montado. Painéis compatíveis: 805801 + 800203. Pegas compatíveis: 8001, 8002.	928,72€
82680111 82680211	BANHEIRA EASY 170x70 SISTEMA X90 KIT CROMO □ 1700x700x413mm / 38.5Kg / Peças p/paleta BR=01 Banheira em acrílico com válvula 50 Ref. 490 incluída. Cores disponíveis: branco . Com chassi montado. Painéis compatíveis: 805801 + 800203. Pegas compatíveis: 8001, 8002.	918,50€

Referência	Descrição	€ Branco
806900	BANHEIRA EASY 170x75 SIMPLES □ 1700x750x416mm / 21.5Kg / Peças p/paleta BR=10 Banheira em acrílico compatível com válvula 50 Ref. 490. Cores disponíveis: branco . Pés compatíveis: 811. Painéis compatíveis: 805801 + 800202. Pegas compatíveis: 8001, 8002.	175,23€
82690100 82690200	BANHEIRA EASY 170x75 SISTEMA X90 KIT BRANCO □ 1700x750x416mm / 44.0Kg / Peças p/paleta BR=01 Banheira em acrílico com válvula 50 Ref. 490 incluída. Cores disponíveis: branco . Com chassi montado. Painéis compatíveis: 805801 + 800202. Pegas compatíveis: 8001, 8002.	937,50€
82690111 82690211	BANHEIRA EASY 170x75 SISTEMA X90 KIT CROMO □ 1700x750x416mm / 44.0Kg / Peças p/paleta BR=01 Banheira em acrílico com válvula 50 Ref. 490 incluída. Cores disponíveis: branco . Com chassi montado. Painéis compatíveis: 805801 + 800202. Pegas compatíveis: 8001, 8002.	927,27€

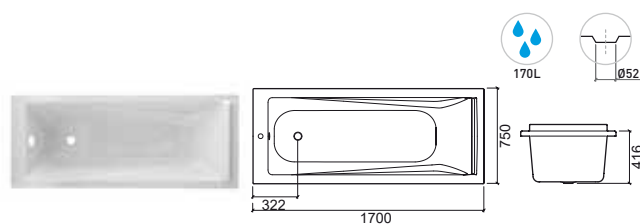
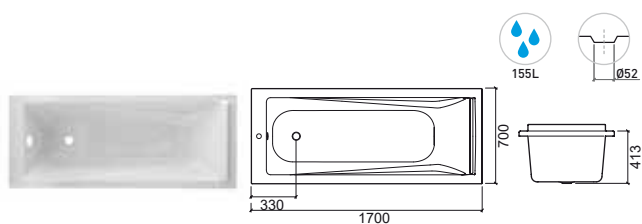

LEGENDA.

- Embalado com máscara
- ☐ Em caixa
- Motor hidro esquerdo
- Motor hidro direito
- 💧 Capacidade da banheira

BR. BRANCO

VÉRTICE



> P. 213 PAINÉIS > P. 214 VÁLVULAS > P. 214 PÉS/CHASSI > P. 215 PEGAS

Referência Descrição € Branco € Preto

807500 **BANHEIRA VÉRTICE 150x70 SIMPLES** **189,49€**
 □ 1501x700x385mm / 16.0Kg / Peças p/paleta BR=10
 Banheira em acrílico compatível com válvula 50 Ref. 490.
 Cores disponíveis: **branco**. Encosto de cabeça Ref. 805606.
 Pés compatíveis: 810. Painéis compatíveis: 800601 + 800203.
 Pegas compatíveis: 8001, 8002.

82750100 **BANHEIRA VÉRTICE 150x70 SISTEMA X90 KIT BRANCO** **996,53€**
82750200 **SISTEMA X90 KIT BRANCO**
 □ 1501x700x385mm / Peças p/paleta BR=01
 Banheira em acrílico com válvula 50 Ref. 490 incluída.
 Cores disponíveis: **branco**. Encosto de cabeça Ref. 805606.
 Com chassi montado. Painéis compatíveis: 800601 + 800203.
 Pegas compatíveis: 8001, 8002.

82750111 **BANHEIRA VÉRTICE 150x70 SISTEMA X90 KIT CROMO** **982,50€**
82750211 **SISTEMA X90 KIT CROMO**
 □ 1501x700x385mm / Peças p/paleta BR=01
 Banheira em acrílico com válvula 50 Ref. 490 incluída.
 Cores disponíveis: **branco**. Encosto de cabeça Ref. 805606.
 Com chassi montado. Painéis compatíveis: 800601 + 800203.
 Pegas compatíveis: 8001, 8002.

8056 **ENCOSTO CABEÇA VÉRTICE** **83,01€**

□ 269x176x60mm / 0.7Kg
 Encosto em Poliuretano para banheira Vértice.
 Cores disponíveis: **preto**.

Referência Descrição € Branco

805600 **BANHEIRA VÉRTICE 160x70 SIMPLES** **211,77€**
 □ 1600x700x405mm / 21.5Kg / Peças p/paleta BR=10
 Banheira em acrílico compatível com válvula 50 Ref. 490.
 Cores disponíveis: **branco**. Encosto de cabeça Ref. 805606.
 Pés compatíveis: 810. Painéis compatíveis: 805601 + 800203.
 Pegas compatíveis: 8001, 8002.

82560100 **BANHEIRA VÉRTICE 160x70 SISTEMA X90 KIT BRANCO** **1 039,08€**
82560200 **SISTEMA X90 KIT BRANCO**
 □ 1600x700x405mm / 43.9Kg / Peças p/paleta BR=01
 Banheira em acrílico com válvula 50 Ref. 490 incluída.
 Cores disponíveis: **branco**. Encosto de cabeça Ref. 805606.
 Com chassi montado. Painéis compatíveis: 805601 + 800203.
 Pegas compatíveis: 8001, 8002.

82560111 **BANHEIRA VÉRTICE 160x70 SISTEMA X90 KIT CROMO** **1 028,34€**
82560211 **SISTEMA X90 KIT CROMO**
 □ 1600x700x405mm / 43.9Kg / Peças p/paleta BR=01
 Banheira em acrílico com válvula 50 Ref. 490 incluída.
 Cores disponíveis: **branco**. Encosto de cabeça Ref. 805606.
 Com chassi montado. Painéis compatíveis: 805601 + 800203.
 Pegas compatíveis: 8001, 8002.

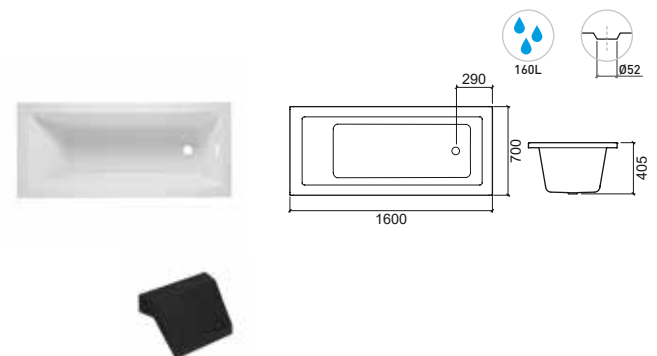
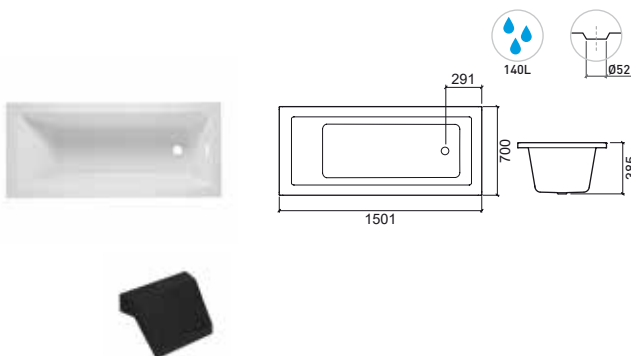

LEGENDA.

Capacidade da banheira
 Motor hidro direito
 Motor hidro esquerdo
 Em caixa
 Embalado com máscara

BR. BRANCO

VÉRTICE

Referência Descrição € Branco

805700 **BANHEIRA VÉRTICE 160x75 SIMPLES** **224,22€**
 □ 1600x750x405mm / 22.5Kg / Peças p/paleta BR=10
 Banheira em acrílico compatível com válvula 50 Ref. 490.
 Cores disponíveis: **branco**. Encosto de cabeça Ref. 805606.
 Pés compatíveis: 811. Painéis compatíveis: 805601 + 800202.
 Pegas compatíveis: 8001, 8002.

82570100 **BANHEIRA VÉRTICE 160x75 SISTEMA X90 KIT BRANCO** **1 046,75€**
82570200
 □ 1600x750x405mm / 54.0Kg / Peças p/paleta BR=01
 Banheira em acrílico com válvula 50 Ref. 490 incluída.
 Cores disponíveis: **branco**. Encosto de cabeça Ref. 805606.
 Com chassi montado. Painéis compatíveis: 805601 + 800202.
 Pegas compatíveis: 8001, 8002.

82570111 **BANHEIRA VÉRTICE 160x75 SISTEMA X90 KIT CROMO** **1 036,00€**
82570211
 □ 1600x750x405mm / 54.0Kg / Peças p/paleta BR=01
 Banheira em acrílico com válvula 50 Ref. 490 incluída.
 Cores disponíveis: **branco**. Encosto de cabeça Ref. 805606.
 Com chassi montado. Painéis compatíveis: 805601 + 800202.
 Pegas compatíveis: 8001, 8002.

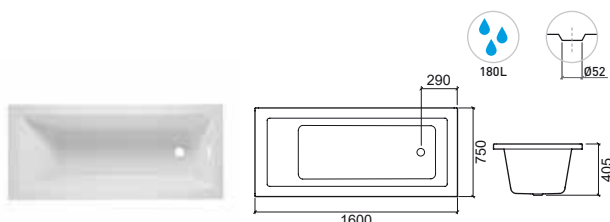

Referência Descrição € Branco

805900 **BANHEIRA VÉRTICE 170x75 SIMPLES** **249,16€**
 □ 1700x750x405mm / 26.5Kg / Peças p/paleta BR=10
 Banheira em acrílico compatível com válvula 50 Ref. 490.
 Cores disponíveis: **branco**. Encosto de cabeça Ref. 805606.
 Pés compatíveis: 811. Painéis compatíveis: 805801 + 800202.
 Pegas compatíveis: 8001, 8002.

82590100 **BANHEIRA VÉRTICE 170x75 SISTEMA X90 KIT BRANCO** **1 066,69€**
82590200
 □ 1700x750x405mm / 49.0Kg / Peças p/paleta BR=01
 Banheira em acrílico com válvula 50 Ref. 490 incluída.
 Cores disponíveis: **branco**. Encosto de cabeça Ref. 805606.
 Com chassi montado. Painéis compatíveis: 805801 + 800202.
 Pegas compatíveis: 8001, 8002.

82590111 **BANHEIRA VÉRTICE 170x75 SISTEMA X90 KIT CROMO** **1 055,96€**
82590211
 □ 1700x750x405mm / 49.0Kg / Peças p/paleta BR=01
 Banheira em acrílico com válvula 50 Ref. 490 incluída.
 Cores disponíveis: **branco**. Encosto de cabeça Ref. 805606.
 Com chassi montado. Painéis compatíveis: 805801 + 800202.
 Pegas compatíveis: 8001, 8002.

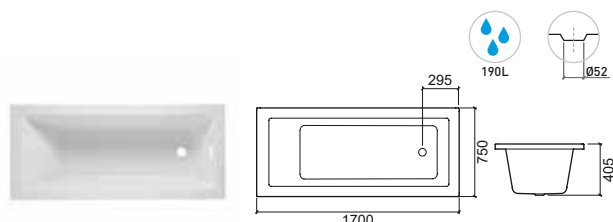

Referência Descrição € Branco

805800 **BANHEIRA VÉRTICE 170x70 SIMPLES** **236,70€**
 □ 1700x700x405mm / 24.5Kg / Peças p/paleta BR=10
 Banheira em acrílico compatível com válvula 50 Ref. 490.
 Cores disponíveis: **branco**. Encosto de cabeça Ref. 805606.
 Pés compatíveis: 810. Painéis compatíveis: 805801 + 800203.
 Pegas compatíveis: 8001, 8002.

82580100 **BANHEIRA VÉRTICE 170x70 SISTEMA X90 KIT BRANCO** **1 057,47€**
82580200
 □ 1700x700x405mm / 47.0Kg / Peças p/paleta BR=01
 Banheira em acrílico com válvula 50 Ref. 490 incluída.
 Cores disponíveis: **branco**. Encosto de cabeça Ref. 805606.
 Com chassi montado. Painéis compatíveis: 805801 + 800203.
 Pegas compatíveis: 8001, 8002.

82580111 **BANHEIRA VÉRTICE 170x70 SISTEMA X90 KIT CROMO** **1 046,75€**
82580211
 □ 1700x700x405mm / 47.0Kg / Peças p/paleta BR=01
 Banheira em acrílico com válvula 50 Ref. 490 incluída.
 Cores disponíveis: **branco**. Encosto de cabeça Ref. 805606.
 Com chassi montado. Painéis compatíveis: 805801 + 800203.
 Pegas compatíveis: 8001, 8002.

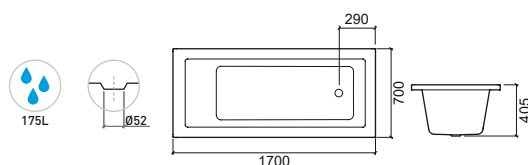

Referência Descrição € Branco

806000 **BANHEIRA VÉRTICE 175x80 SIMPLES** **264,74€**
 □ 1750x800x405mm / 28.0Kg / Peças p/paleta BR=10
 Banheira em acrílico compatível com válvula 50 Ref. 490.
 Cores disponíveis: **branco**. Encosto de cabeça Ref. 805606.
 Pés compatíveis: 811. Painéis compatíveis: 806001 + 800302.
 Pegas compatíveis: 8001, 8002.

82600100 **BANHEIRA VÉRTICE 175x80 SISTEMA X90 KIT BRANCO** **1 092,78€**
82600200
 □ 1750x800x405mm / 55.0Kg / Peças p/paleta BR=01
 Banheira em acrílico com válvula 50 Ref. 490 incluída.
 Cores disponíveis: **branco**. Encosto de cabeça Ref. 805606.
 Com chassi montado. Painéis compatíveis: 806001 + 800302.
 Pegas compatíveis: 8001, 8002.

82600111 **BANHEIRA VÉRTICE 175x80 SISTEMA X90 KIT CROMO** **1 082,04€**
82600211
 □ 1750x800x405mm / 55.0Kg / Peças p/paleta BR=01
 Banheira em acrílico com válvula 50 Ref. 490 incluída.
 Cores disponíveis: **branco**. Encosto de cabeça Ref. 805606.
 Com chassi montado. Painéis compatíveis: 806001 + 800302.
 Pegas compatíveis: 8001, 8002.

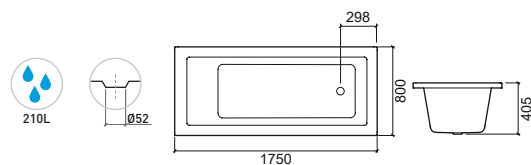

LEGENDA.

□ Embalado com máscara □ Em caixa ■ Motor hidro esquerdo ■ Motor hidro direito ● Capacidade da banheira



> P. 213 PAINÉIS > P. 214 VÁLVULAS > P. 214 PÉS/CHASSI > P. 215 PEGAS

Referência	Descrição	€ Branco	€ Preto
806100	BANHEIRA VÉRTICE 180x80 SIMPLES □ 1800x800x405mm / 29.5Kg / Peças p/paleta BR=10 Banheira em acrílico compatível com válvula 50 Ref. 490. Cores disponíveis: branco . Encosto de cabeça Ref. 805606. Pés compatíveis: 811. Painéis compatíveis: 805101 + 800302. Pegas compatíveis: 8001, 8002.	280,30€	
82610100 82610200	BANHEIRA VÉRTICE 180x80 SISTEMA X90 KIT BRANCO 📦 1800x800x405mm / 43.9Kg / Peças p/paleta BR=01 Banheira em acrílico com válvula 50 Ref. 490 incluída. Cores disponíveis: branco . Encosto de cabeça Ref. 805606. Com chassi montado. Painéis compatíveis: 805101 + 800302. Pegas compatíveis: 8001, 8002.	1 108,12€	
82610111 82610211	BANHEIRA VÉRTICE 180x80 SISTEMA X90 KIT CROMO 📦 1800x800x405mm / 43.9Kg / Peças p/paleta BR=01 Banheira em acrílico com válvula 50 Ref. 490 incluída. Cores disponíveis: branco . Encosto de cabeça Ref. 805606. Com chassi montado. Painéis compatíveis: 805101 + 800302. Pegas compatíveis: 8001, 8002.	1 097,39€	
84610111 84610211	BANHEIRA VÉRTICE 180x80 SISTEMA TOP KIT CROMO 📦 1800x800x405mm / Peças p/paleta BR=01 📦 Banheira em acrílico com válvula 50 Ref. 490 incluída. Cores disponíveis: branco . Encosto de cabeça Ref. 805606. Com chassi montado. Painéis compatíveis: 805101 + 800302. Pegas compatíveis: 8001, 8002.	3 252,88€	

8056	ENCOSTO CABEÇA VÉRTICE	83,01€
📦	269x176x60mm / 0.7Kg Encosto em Poliuretano para banheira Vértice. Cores disponíveis: preto .	

Referência	Descrição	€ Branco
806200	BANHEIRA VÉRTICE 190x90 SIMPLES □ 1900x900x405mm / 31.5Kg / Peças p/paleta BR=10 Banheira em acrílico compatível com válvula 50 Ref. 490. Cores disponíveis: branco . Encosto de cabeça Ref. 805606. Pés compatíveis: 813. Painéis compatíveis: 806201 + 806202. Pegas compatíveis: 8001, 8002.	295,85€
82620100 82620200	BANHEIRA VÉRTICE 190x90 SISTEMA X90 KIT BRANCO 📦 1900x900x405mm / 58.5Kg / Peças p/paleta BR=01 Banheira em acrílico com válvula 50 Ref. 490 incluída. Cores disponíveis: branco . Encosto de cabeça Ref. 805606. Com chassi montado. Painéis compatíveis: 806201 + 806202. Pegas compatíveis: 8001, 8002.	1 123,45€
82620111 82620211	BANHEIRA VÉRTICE 190x90 SISTEMA X90 KIT CROMO 📦 1900x900x405mm / 58.5Kg / Peças p/paleta BR=01 Banheira em acrílico com válvula 50 Ref. 490 incluída. Cores disponíveis: branco . Encosto de cabeça Ref. 805606. Com chassi montado. Painéis compatíveis: 806201 + 806202. Pegas compatíveis: 8001, 8002.	1 112,71€
84620111 84620211	BANHEIRA VÉRTICE 190x90 SISTEMA TOP KIT CROMO 📦 1900x900x405mm / 63.0Kg / Peças p/paleta BR=01 📦 Banheira em acrílico com válvula 50 Ref. 490 incluída. Cores disponíveis: branco . Encosto de cabeça Ref. 805606. Com chassi montado. Painéis compatíveis: 806201 + 806202. Pegas compatíveis: 8001, 8002.	3 267,90€

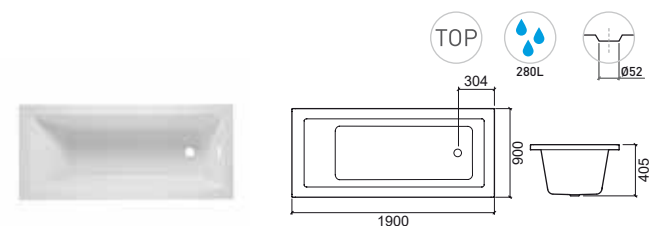
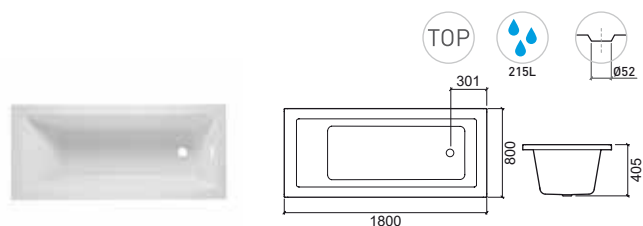

LEGENDA.

- 💧 Capacidade da banheira
 📦 Sistema Top
 🟢 Motor hidro direito
 🔴 Motor hidro esquerdo
 📦 Em caixa
 📦 Embalado com máscara

BR. BRANCO

URB.Y



> P. 213 PAINÉIS > P. 214 VÁLVULAS > P. 214 PÉS/CHASSI > P. 215 PEGAS

Referência	Descrição	€ Branco
807600	BANHEIRA URB.Y 170x75 SIMPLES □ 1695x745x530mm / 24.0Kg Banheira em acrílico compatível com válvula 50 Ref. 490. Cores disponíveis: branco . Pés compatíveis: 811. Painéis compatíveis: 807601 + 807602.	348,08€
82760100 82760200	BANHEIRA URB.Y 170x75 SISTEMA X90 KIT BRANCO 📦 1695x745x530mm / 43.9Kg / Peças p/paleta BR=01 Banheira em acrílico com válvula 50 Ref. 490 incluída. Cores disponíveis: branco . Com chassi montado. Painéis compatíveis: 807601 + 807602.	1 159,36€
82760111 82760211	BANHEIRA URB.Y 170x75 SISTEMA X90 KIT CROMO 📦 1695x745x530mm / 43.9Kg / Peças p/paleta BR=01 Banheira em acrílico com válvula 50 Ref. 490 incluída. Cores disponíveis: branco . Com chassi montado. Painéis compatíveis: 807601 + 807602.	1 146,02€

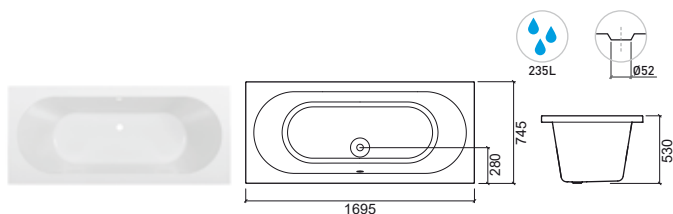

Referência	Descrição	€ Branco
807700	BANHEIRA URB.Y 180x80 SIMPLES □ 1795x795x525mm / 27.5Kg Banheira em acrílico compatível com válvula 50 Ref. 490. Cores disponíveis: branco . Pés compatíveis: 811. Painéis compatíveis: 807701 + 807702.	418,28€
82770100 82770200	BANHEIRA URB.Y 180x80 SISTEMA X90 KIT BRANCO 📦 1795x795x525mm / 58.5Kg / Peças p/paleta BR=01 Banheira em acrílico com válvula 50 Ref. 490 incluída. Cores disponíveis: branco . Com chassi montado. Painéis compatíveis: 807701 + 807702.	1 193,74€
82770111 82770211	BANHEIRA URB.Y 180x80 SISTEMA X90 KIT CROMO 📦 1795x795x525mm / 58.5Kg / Peças p/paleta BR=01 Banheira em acrílico com válvula 50 Ref. 490 incluída. Cores disponíveis: branco . Com chassi montado. Painéis compatíveis: 807701 + 807702.	1 178,99€
84770111 84770211	BANHEIRA URB.Y 180x80 SISTEMA TOP KIT CROMO 📦 1795x795x525mm / 63.0Kg / Peças p/paleta BR=01 📦 Banheira em acrílico com válvula 50 Ref. 490 incluída. Cores disponíveis: branco . Com chassi montado. Painéis compatíveis: 807701 + 807702.	3 278,72€

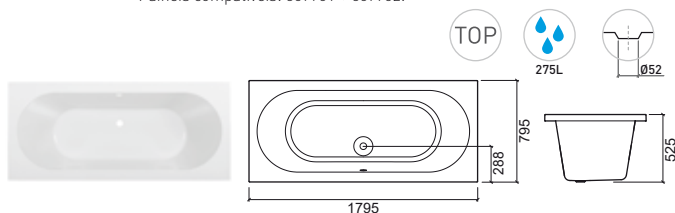

LEGENDA.

□ Embalado com máscara

📦 Em caixa

🔴 Motor hidro esquerdo

🟢 Motor hidro direito

📦 TOP Sistema Top

💧 Capacidade da banheira

URB.Y PLUS



> P. 213 PAINÉIS > P. 214 VÁLVULAS > P. 214 PÉS/CHASSI > P. 215 PEGAS

Referência	Descrição	€ Branco
807800	BANHEIRA URB.Y 190x90 SIMPLES □ 1895x895x530mm / 31.0Kg Banheira em acrílico compatível com válvula 50 Ref. 490. Cores disponíveis: branco . Pés compatíveis: 813. Painéis compatíveis: 807801 + 807802.	547,38€
82780100 82780200	BANHEIRA URB.Y 190x90 SISTEMA X90 KIT BRANCO 📦 1895x895x530mm / 43.9Kg / Peças p/paleta BR=01 Banheira em acrílico com válvula 50 Ref. 490 incluída. Cores disponíveis: branco . Com chassi montado. Painéis compatíveis: 807801 + 807802.	1 312,33€
82780111 82780211	BANHEIRA URB.Y 190x90 SISTEMA X90 KIT CROMO 📦 1895x895x530mm / 43.9Kg / Peças p/paleta BR=01 Banheira em acrílico com válvula 50 Ref. 490 incluída. Cores disponíveis: branco . Com chassi montado. Painéis compatíveis: 807801 + 807802.	1 298,31€
84780111 84780211	BANHEIRA URB.Y 190x90 SISTEMA TOP KIT CROMO 📦 1895x895x530mm / Peças p/paleta BR=01 Banheira em acrílico com válvula 50 Ref. 490 incluída. Cores disponíveis: branco . Com chassi montado. Painéis compatíveis: 807801 + 807802.	3 431,70€

Referência	Descrição	€ Branco
804600	BANHEIRA URB.Y PLUS 180x80 FREESTANDING 📦 1800x795x625mm / 52.0Kg Banheira freestanding em acrílico com válvula tic-tac com overflow não sifonada. Cores disponíveis: branco . Com chassi montado. Inclui kit de instalação.	2 077,27€

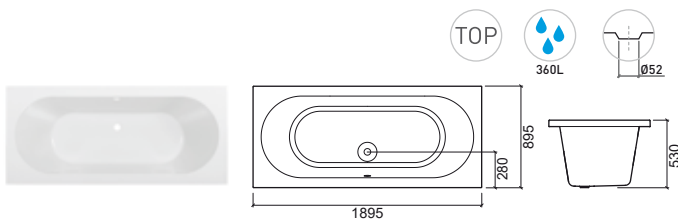
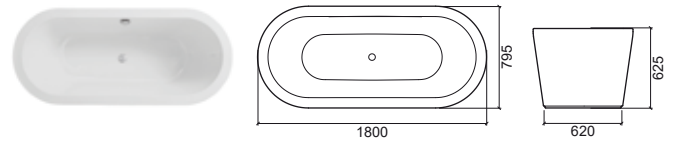

LEGENDA.

- Capacidade da banheira
- Sistema Top
- Motor hidro direito
- Motor hidro esquerdo
- Em caixa
- Embalado com máscara

BR. BRANCO

SHORTLINE



> P. 213 PAINÉIS > P. 214 VÁLVULAS

Referência	Descrição	€ Branco
806300	BANHEIRA SHORTLINE 100x70 SIMPLES 1000x700x410mm / 26.0Kg / Peças p/paleta BR=10 Banheira em acrílico compatível com válvula 50 Ref. 490. Cores disponíveis: branco . Com pegas [cromadas] e chassi montados.	267,16€
806300AD 806300AE	① BANHEIRA SHORTLINE 100x70 C/PAINEL FRONTAL (100) 1000x700x410mm / 28.0Kg / Peças p/paleta BR=10 Banheira em acrílico compatível com válvula 50 Ref. 490. Cores disponíveis: branco . Com pegas [cromadas] e chassi montados.	340,89€
806300CD 806300CE	③ BANHEIRA SHORTLINE 100x70 C/PAINEL FRONTAL E LATERAL (100+70) 1000x700x410mm / 29.5Kg / Peças p/paleta BR=10 Banheira em acrílico compatível com válvula 50 Ref. 490. Cores disponíveis: branco . Com pegas [cromadas] e chassi montados.	429,83€

Referência	Descrição	€ Branco
806400	BANHEIRA SHORTLINE 100x75 SIMPLES 1000x750x410mm / 27.5Kg / Peças p/paleta BR=10 Banheira em acrílico compatível com válvula 50 Ref. 490. Cores disponíveis: branco . Com pegas [cromadas] e chassi montados.	282,45€
806400AD 806400AE	① BANHEIRA SHORTLINE 100x75 C/PAINEL FRONTAL (100) 1000x750x410mm / 29.5Kg / Peças p/paleta BR=10 Banheira em acrílico compatível com válvula 50 Ref. 490. Cores disponíveis: branco . Com pegas [cromadas] e chassi montados.	355,72€
806400CD 806400CE	③ BANHEIRA SHORTLINE 100x75 C/PAINEL FRONTAL E LATERAL (100+75) 1000x750x410mm / 31.0Kg / Peças p/paleta BR=10 Banheira em acrílico compatível com válvula 50 Ref. 490. Cores disponíveis: branco . Com pegas [cromadas] e chassi montados.	444,64€

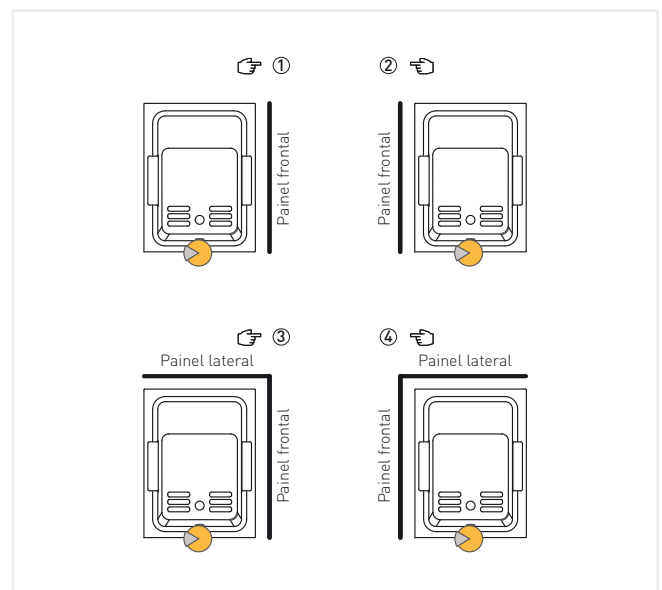
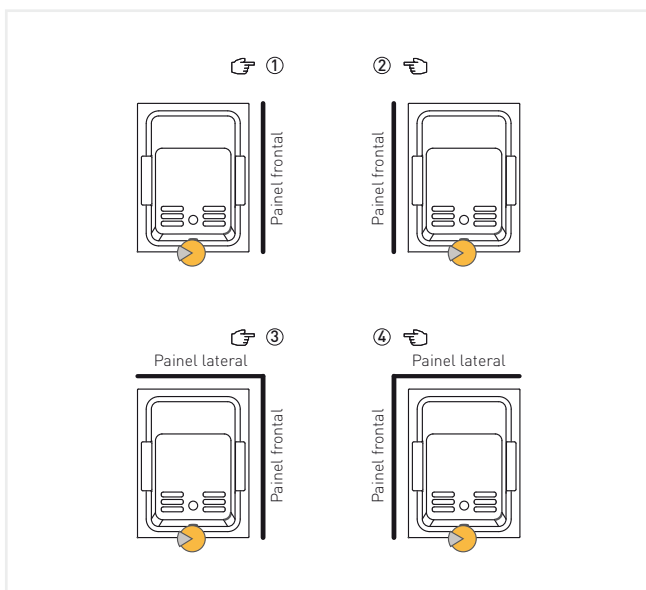
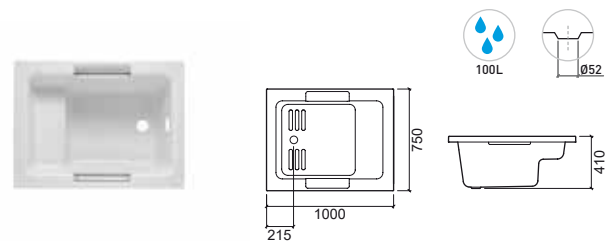
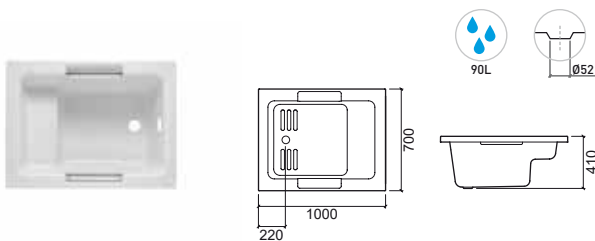

LEGENDA.

- Em caixa
- Manipulo da válvula
- Painel esquerdo
- Painel direito
- Capacidade da banheira

SHORTLINE



> P. 213 PAINÉIS > P. 214 VÁLVULAS

Referência	Descrição	€ Branco
806500	BANHEIRA SHORTLINE 100x80 SIMPLES 1000x800x410mm / 28.5Kg / Peças p/paleta BR=10 Banheira em acrílico compatível com válvula 50 Ref. 490. Cores disponíveis: branco . Com pegas (cromadas) e chassi montados.	297,69€
806500AD 806500AE	1 BANHEIRA SHORTLINE 100x80 C/PAINEL FRONTAL (100) 1000x800x410mm / 30.5Kg / Peças p/paleta BR=10 Banheira em acrílico compatível com válvula 50 Ref. 490. Cores disponíveis: branco . Com pegas (cromadas) e chassi montados.	385,37€
806500CD 806500CE	3 BANHEIRA SHORTLINE 100x80 C/PAINEL FRONTAL E LATERAL (100+80) 1000x800x410mm / 32.5Kg / Peças p/paleta BR=10 Banheira em acrílico compatível com válvula 50 Ref. 490. Cores disponíveis: branco . Com pegas (cromadas) e chassi montados.	459,47€

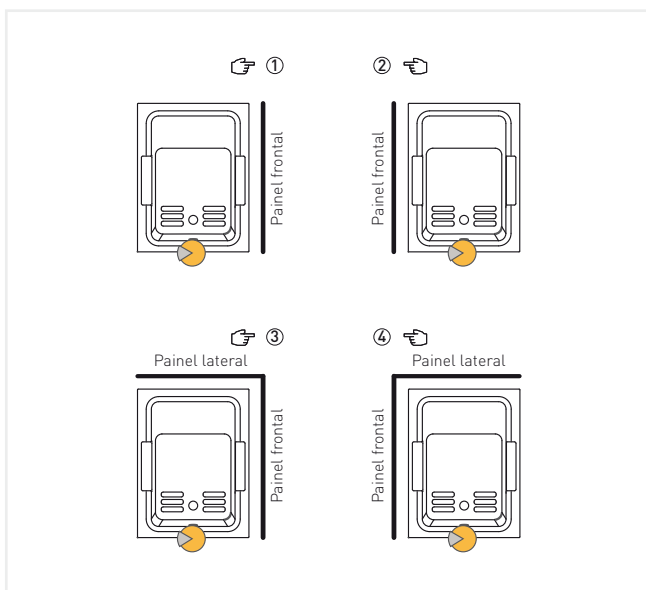
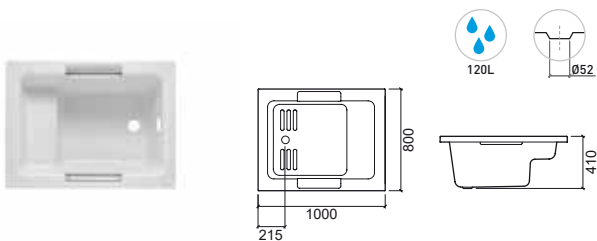

LEGENDA.

- Capacidade da banheira
- Painel direito
- Painel esquerdo
- Manípulo da válvula
- Em caixa

BR. BRANCO

BABYBATH



> P. 214 VÁLVULAS

Referência	Descrição	€ Branco
------------	-----------	----------

806600	BANHEIRA BABYBATH 80x45 SIMPLES 800x450x255mm / 8.0Kg / Peças p/paleta BR=10 Banheira em acrílico compatível com válvulas Ref. 4V94, 4V91, 4V92. Cores disponíveis: branco . Sem pés nem painéis.	190,84€
---------------	--	----------------

Referência	Descrição	€ Branco
------------	-----------	----------

806700	BANHEIRA BABYBATH 100x50 SIMPLES 1000x500x255mm / 12.0Kg / Peças p/paleta BR=10 Banheira em acrílico compatível com válvulas Ref. 4V94, 4V91, 4V92. Cores disponíveis: branco . Sem pés nem painéis.	213,74€
---------------	---	----------------

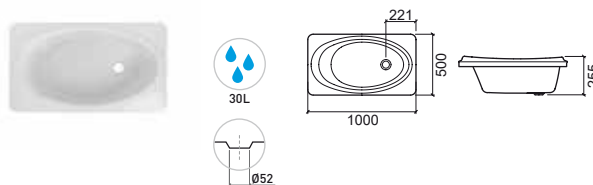
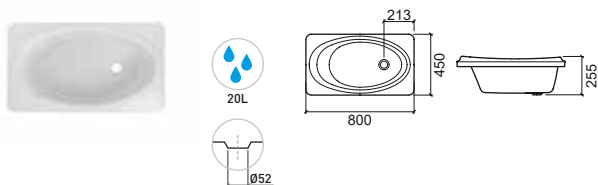

LEGENDA.

Em caixa

Capacidade da banheira

BR. BRANCO

TWOSPACE



> P. 213 PAINÉIS

Referência	Descrição	€ Branco
805200	BANHEIRA TWOSPACE 180x120 SIMPLES ☞ 1800x1200x545mm / 79.0Kg / Peças p/paleta BR=01 Banheira em acrílico. Encosto dorsal e válvula não incluídos. Válvula Ref. 491. Cores disponíveis: branco .	951,32€
8652031100	BANHEIRA TWOSPACE 180x120 SISTEMA TWOSPACE ☞ 1800x1200x545mm / 152.0Kg / Peças p/paleta BR=01 Banheira em acrílico com válvula incluída. Inclui encostos dorsal. Cores disponíveis: branco .	7 154,10€
8652031100A	BANHEIRA TWOSPACE 180x120 SISTEMA TWOSPACE C/1 PAINEL 180 ☞ 1800x1200x545mm / 163.0Kg / Peças p/paleta BR=01 Banheira em acrílico com válvula incluída. Inclui encostos dorsal. Cores disponíveis: branco .	7 835,44€
8652031100E	BANHEIRA TWOSPACE 180x120 SISTEMA TWOSPACE C/2 PAINÉIS 180 + 120 ☞ 1800x1200x545mm / 171.0Kg / Peças p/paleta BR=01 Banheira em acrílico com válvula incluída. Inclui encostos dorsal. Cores disponíveis: branco .	8 516,78€

Referência	Descrição	€ Branco	€ Preto
8652031100G	BANHEIRA TWOSPACE 180x120 SISTEMA TWOSPACE C/3 PAINÉIS [2x]180 + 120 ☞ 1800x1200x545mm / 179.0Kg / Peças p/paleta BR=01 Banheira em acrílico com válvula incluída. Inclui encostos dorsal. Cores disponíveis: branco .	9 675,06€	
8652031100E	BANHEIRA TWOSPACE 180x120 SISTEMA TWOSPACE C/3 PAINÉIS [2x]120 + 180 ☞ 1800x1200x545mm / 182.0Kg / Peças p/paleta BR=01 Banheira em acrílico com válvula incluída. Inclui encostos dorsal. Cores disponíveis: branco .	9 334,39€	
8652031100F	BANHEIRA TWOSPACE 180x120 SISTEMA TWOSPACE C/4 PAINÉIS [2x]180 + [2x]120 ☞ 1800x1200x545mm / 190.0Kg / Peças p/paleta BR=01 Banheira em acrílico com válvula incluída. Inclui encostos dorsal. Cores disponíveis: branco .	10 220,13€	
8052	ENCOSTO DORSAL TWOSPACE ☞ 320x90x755mm / 4.2Kg Encosto em Poliuretano para banheira Twospace. Cores disponíveis: preto .	269,09€	

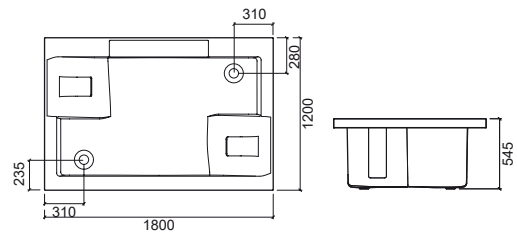

LEGENDA.

Capacidade da banheira
 Em caixa
 Válvula incluída
 Sistema TwoSpace

BR. BRANCO

ESPECIFICAÇÕES



AVEIRO

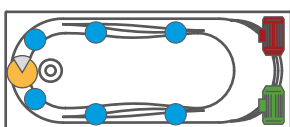

PLAN

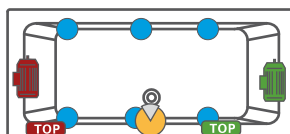

EASY

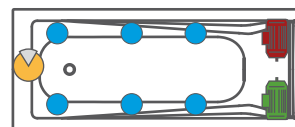

VÉRTICE

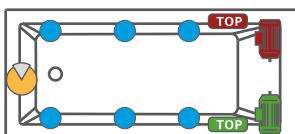

URB.Y

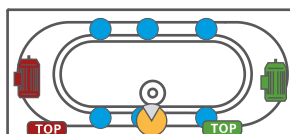



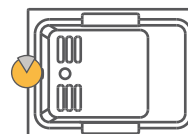

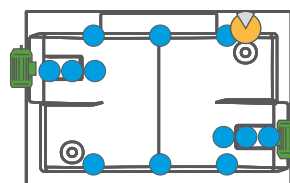

SHORTLINE



TWOSPACE



LEGENDA.

-  Motor hidro esquerdo
-  Painel sistema TOP esquerdo
-  Injetores
-  Manipulo da válvula
-  Motor hidro direito
-  Painel sistema TOP direito

PAINÉIS TRANSVERSAIS

Referência	Descrição	€ Branco
800203	PAINEL 70 3.3Kg / Inclui Kit de Fixação.	68,70€
800202	PAINEL 75 4.2Kg / Inclui Kit de Fixação.	72,13€
800302	PAINEL 80 2.3Kg / Inclui Kit de Fixação.	83,62€
804202	PAINEL 95 2.8Kg / Inclui Kit de Fixação.	120,32€
800601	PAINEL 150 7.7Kg / Inclui Kit de Fixação.	121,89€
800101	PAINEL 160 8.0Kg / Inclui Kit de Fixação.	128,66€
800201	PAINEL 170 8.2Kg / Inclui Kit de Fixação.	141,50€
803701	PAINEL 190 5.5Kg / Inclui Kit de Fixação.	180,41€

PLAN

Referência	Descrição	€ Branco
803602	PAINEL 75 2.2Kg / Inclui Kit de Fixação.	85,65€
803302	PAINEL 80 2.3Kg / Inclui Kit de Fixação.	92,92€
807302	PAINEL 90 2.6Kg / Inclui Kit de Fixação.	107,51€
803601	PAINEL 170 4.6Kg / Inclui Kit de Fixação.	156,39€
803301	PAINEL 180 4.9Kg / Inclui Kit de Fixação.	178,68€
807301	PAINEL 190 4.9Kg / Inclui Kit de Fixação.	200,07€

LEGENDA.

 Em caixa

VÉRTICE

Referência	Descrição	€ Branco
806202	PAINEL 90 2.8Kg / Inclui Kit de Fixação.	103,21€
805601	PAINEL 160 7.8Kg / Inclui Kit de Fixação.	128,66€
805801	PAINEL 170 7.7Kg / Inclui Kit de Fixação.	141,50€
806001	PAINEL 175 5.0Kg / Inclui Kit de Fixação.	148,95€
805101	PAINEL 180 5.0Kg / Inclui Kit de Fixação.	160,86€
806201	PAINEL 190 5.5Kg / Inclui Kit de Fixação.	180,41€

URB.Y

Referência	Descrição	€ Branco
807602	PAINEL 75 Inclui Kit de Fixação.	116,51€
807702	PAINEL 80 Inclui Kit de Fixação.	126,73€
807802	PAINEL 90 2.6Kg / Inclui Kit de Fixação.	145,81€
807601	PAINEL 170 Inclui Kit de Fixação.	141,54€
807701	PAINEL 180 Inclui Kit de Fixação.	160,82€
807801	PAINEL 190 4.9Kg / Inclui Kit de Fixação.	180,41€

SHORTLINE

Referência	Descrição	€ Branco
806301	PAINEL 100 3.3Kg / Inclui Kit de Fixação.	81,77€

TWOSPACE

Referência	Descrição	€ Preto
805202	PAINEL 120 9.2Kg / Inclui Kit de Fixação.	793,84€
805201	PAINEL 180 13.7Kg / Inclui Kit de Fixação.	1 111,41€

COMPLEMENTOS

PÉS/CHASSI

Referência	Descrição	€
810	PÉS DE BANHEIRA C/KIT FIXAÇÃO 60 📦 2.4Kg / Compatível com banheiras retangulares 150 - 170.	20,23€
811	PÉS DE BANHEIRA C/KIT FIXAÇÃO 70 📦 2.4Kg / Compatível com banheiras retangulares 175 - 180.	20,23€
813	PÉS DE BANHEIRA C/KIT FIXAÇÃO 80 📦 2.4Kg / Compatível com banheiras retangulares 190 .	20,23€
820	CHASSI INTEGRAL P/BANHEIRA TWOSPACE 📦 14.9Kg	152,15€
822	CHASSI INTEGRAL P/BANHEIRAS 170x75 PLAN 📦 9.6Kg	110,65€
823	CHASSI INTEGRAL P/BANHEIRA 175x80 VÉRTICE 📦 9.3Kg	110,65€
825	CHASSI INTEGRAL P/BANHEIRAS 180x80 VÉRTICE, PLAN 📦 9.5Kg	110,65€
826	CHASSI INTEGRAL P/BANHEIRAS 190x90 VÉRTICE 📦 10.2Kg	110,65€
827	CHASSI INTEGRAL P/BANHEIRA URBY 170x75	113,30€
830	CHASSI EXTENSÍVEL P/BANHEIRAS 160x70 VÉRTICE, AVEIRO, EVA, 170x70 VÉRTICE, AVEIRO, EASY, 150x70 VÉRTICE 📦 5.4Kg	51,88€
831	CHASSI EXTENSÍVEL P/BANHEIRAS 170x75 VÉRTICE, AVEIRO, EASY, 160x75 VÉRTICE 📦 5.5Kg	51,88€

VÁLVULAS

Referência	Descrição	€ Cromo	€ Cor
490	VÁLVULA AUTOMÁTICA 50 📦 0.5Kg / Cores disponíveis: branco	59,11€	70,96€
491	VÁLVULA AUTOMÁTICA 70 📦 0.5Kg / Cores disponíveis: branco	64,81€	77,77€
4V94	VÁLVULA TIC-TAC UNIVERSAL ESPELHO PEQUENO ABS CR 📦 0.1Kg	9,50€	
4V91	VÁLVULA TIC-TAC UNIVERSAL ESPELHO GRANDE 📦 0.4Kg / Disponível em: Cr, Cr/Br, Cr/Preto.	23,05€	36,03€
4V92	VÁLVULA TIC-TAC UNIVERSAL ESPELHO PEQUENO 📦 0.5Kg	16,27€	

LEGENDA.

📦 Em caixa

CABECEIRAS E ENCOSTOS

PEGAS PARA BANHEIRA

CABECEIRAS / ENCOSTOS

Referência	Descrição	€ Branco	€ Cor
8005	CABECEIRA	131,75€	131,75€
	 315x65x145mm / 0.6Kg / Cabeceira em Poliuretano. Cores disponíveis: branco, pergamon, azul e verde.		

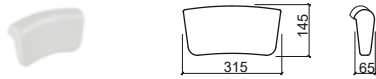

Referência	Descrição	€ Preto
8056	ENCOSTO CABEÇA VÉRTICE	83,01€
	 269x176x60mm / 0.7Kg / Encosto de cabeça em Poliuretano. Compatível com a banheira Vértice. Cores disponíveis: preto.	

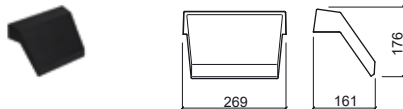

Referência	Descrição	€ Preto
8052	ENCOSTO DORSAL TWOSPACE	269,09€
	 320X90X755mm / 4.2Kg Encosto dorsal em Poliuretano. Compatível com a banheira Twospace. Cores disponíveis: preto.	

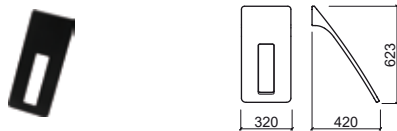

PEGAS P/BANHEIRA

Referência	Descrição	€ Branco	€ Cor
8001	PAR DE PEGAS P/BANHEIRA ABERTAS	111,74€	111,74€
	 220x64x38mm / 0.5Kg Cores disponíveis: branco, pergamon, azul e verde.		



Referência	Descrição	€ Branco	€ Cor
8002	PAR DE PEGAS P/BANHEIRA FECHADAS	111,74€	111,74€
	 220x64x38mm / 0.5Kg Cores disponíveis: branco, pergamon, azul e verde.		



JOELHOS P/BANHEIRA

Referência	Descrição	€ Cromo
5A00070	CONJUNTO DE JOELHOS P/BANHEIRAS	79,92€
	 0.2Kg Joelhos em latão. Compatível com misturadoras de banheira.	



LEGENDA.

 Em caixa





BASES DE DUCHE

Solid Surface

- 223 Cobalt NEW
- 224 Selenium NEW

Stonit

- 225 Marina Star NEW
- 235 Marina Plus
- 244 Marina

Cerâmicas

Pousar

- 252 Moraira Plus
- 253 Moraira

Encastrar

- 254 Moraira
- 255 Waterline

Extra-Plana

- 256 Waterline
- 257 D_Path NEW
- 258 StepIn

Acrílicas

Pousar

- 260 Piano
- 266 Mosaico
- 267 Elsy
- 267 Strado
- 269 Open

Encastrar

- 271 Mosaico
- 272 New WcCare
- 272 Strado
- 274 Piano

Extra-Plana

- 280 Millennium
- 281 Face
- 282 Open

Calha de duche

- 284 Metric

- 287 **Válvulas**

BASES DE DUCHE

	STONIT			CERÁMICA						
CANTO				MORAIRA POUSAR						
75x75										
80x80				Pag. 254						
90x70										
90x90				Pag. 254						
QUADRADA	MARINA STAR POUSAR	MARINA PLUS POUSAR	MARINA POUSAR	MORAIRA POUSAR	MORAIRA PLUS POUSAR	MORAIRA ENCASTRAR	WATERLINE POUSAR	WATERLINE ENCASTRAR	STEPIN POUSAR/ENCASTRAR	
70x70	Pag. 225		Pag. 244	Pag. 253						
75x75				Pag. 253						
80x80	Pag. 225	Pag. 235	Pag. 244	Pag. 253	Pag. 252	Pag. 254	Pag. 256	Pag. 255	Pag. 258	
90x90	Pag. 226	Pag. 235	Pag. 245	Pag. 253	Pag. 252		Pag. 256	Pag. 255	Pag. 258	
100x100	Pag. 226	Pag. 236	Pag. 245							
120x120	Pag. 227		Pag. 246							
140x140	Pag. 228									

	ACRÍLICO					
CANTO		ELSY POUSAR		MILLENNIUM EXTRA-PLANA	FACE EXTRA-PLANA	
75x75		Pag. 267				
80x80		Pag. 267			Pag. 281	
90x90		Pag. 267		Pag. 280	Pag. 281	
100x100				Pag. 280	Pag. 281	
QUADRADA	MOSAICO POUSAR		MOSAICO ENCASTRAR	MILLENNIUM EXTRA-PLANA	FACE EXTRA-PLANA	PIANO ENCASTRAR
70x70	Pag. 266		Pag. 271			
75x75	Pag. 266		Pag. 271			
80x80						Pag. 260
90x90				Pag. 280	Pag. 281	Pag. 260
100x100					Pag. 281	Pag. 260

BASES DE DUCHE

RETANGULAR	SOLID SURFACE		STONIT			CERÂMICA			
	COBALT POUSAR/ENCASTRAR	SELENIUM POUSAR/ENCASTRAR	MARINA STAR POUSAR	MARINA PLUS POUSAR	MARINA POUSAR	MORAIRA PLUS POUSAR	WATERLINE POUSAR	STEPIN POUSAR/ENCASTRAR	D_PATH POUSAR/ENCASTRAR
80x70			Pag. 225		Pag. 244				
90x70			Pag. 226	Pag. 235	Pag. 245		Pag. 256		
90x80			Pag. 226	Pag. 235	Pag. 245				
100x70			Pag. 226	Pag. 236	Pag. 245		Pag. 256	Pag. 259	
100x80	Pag. 223	Pag. 224	Pag. 226			Pag. 252	Pag. 256	Pag. 259	
100x90			Pag. 226	Pag. 236	Pag. 245		Pag. 256		
110x70			Pag. 227	Pag. 236	Pag. 246				
110x80			Pag. 227	Pag. 236	Pag. 246				
110x90			Pag. 227	Pag. 236	Pag. 246				
110x100			Pag. 227	Pag. 236	Pag. 246				
120x70			Pag. 227	Pag. 237	Pag. 246		Pag. 256	Pag. 259	
120x80	Pag. 223	Pag. 224	Pag. 227	Pag. 237	Pag. 246	Pag. 252	Pag. 256	Pag. 259	
120x90	Pag. 223	Pag. 224	Pag. 227	Pag. 237	Pag. 246	Pag. 252	Pag. 256	Pag. 259	Pag. 257
120x100			Pag. 227	Pag. 237	Pag. 246				
130x70			Pag. 228	Pag. 237	Pag. 247				
130x80			Pag. 228	Pag. 237	Pag. 247				
130x90			Pag. 228	Pag. 237	Pag. 247				
130x100			Pag. 228	Pag. 237	Pag. 247				
130x120			Pag. 228		Pag. 247				
140x70			Pag. 228	Pag. 238	Pag. 247		Pag. 256	Pag. 259	
140x80			Pag. 228	Pag. 238	Pag. 247			Pag. 259	
140x90			Pag. 228	Pag. 238	Pag. 247			Pag. 259	
140x100			Pag. 228	Pag. 238	Pag. 247				
140x120			Pag. 228		Pag. 247				
150x70			Pag. 229	Pag. 238	Pag. 248				
150x80			Pag. 229	Pag. 238	Pag. 248				
150x90			Pag. 229	Pag. 238	Pag. 248				
150x100			Pag. 229	Pag. 238	Pag. 248				
150x120			Pag. 229		Pag. 248				
150x140			Pag. 229						
160x70			Pag. 229	Pag. 239	Pag. 248				
160x80			Pag. 229	Pag. 239	Pag. 248				
160x90			Pag. 229	Pag. 239	Pag. 248				
160x100			Pag. 229	Pag. 239	Pag. 248				
160x120			Pag. 229		Pag. 248				
160x140			Pag. 229						
170x70			Pag. 230	Pag. 239	Pag. 249				
170x80			Pag. 230	Pag. 239	Pag. 249				
170x90			Pag. 230	Pag. 239	Pag. 249				
170x100			Pag. 230	Pag. 239	Pag. 249				
170x120			Pag. 230		Pag. 249				
170x140			Pag. 230						

BASES DE DUCHE

RETANGULAR	STONIT		
	MARINA STAR POUSAR	MARINA PLUS POUSAR	MARINA POUSAR
180x70	Pag. 230	Pag. 240	Pag. 249
180x80	Pag. 230	Pag. 240	Pag. 249
180x90	Pag. 230	Pag. 240	Pag. 249
180x100	Pag. 230	Pag. 240	Pag. 249
180x120	Pag. 230		Pag. 249
180x140	Pag. 230		
190x70	Pag. 231	Pag. 240	Pag. 250
190x80	Pag. 231	Pag. 240	Pag. 250
190x90	Pag. 231	Pag. 240	Pag. 250
190x100	Pag. 231	Pag. 240	Pag. 250
190x120	Pag. 231		Pag. 250
190x140	Pag. 231		
200x70	Pag. 231	Pag. 241	Pag. 250
200x80	Pag. 231	Pag. 241	Pag. 250
200x90	Pag. 231	Pag. 241	Pag. 250
200x100	Pag. 231	Pag. 241	Pag. 250
200x120	Pag. 231		Pag. 250
200x140	Pag. 231		
210x70		Pag. 241	Pag. 251
210x80		Pag. 241	Pag. 251
210x90		Pag. 241	Pag. 251
210x100		Pag. 241	Pag. 251
210x120			Pag. 251
210x140			
220x70	Pag. 232	Pag. 242	
220x80	Pag. 232	Pag. 242	
220x90	Pag. 232	Pag. 242	
220x100	Pag. 232	Pag. 242	
220x120	Pag. 232		
220x140	Pag. 232		
240x70		Pag. 242	
240x80		Pag. 242	
240x90		Pag. 242	
240x100		Pag. 242	
240x120			
240x140			
250x70	Pag. 232		
250x80	Pag. 232		
250x90	Pag. 232		
250x100	Pag. 232		
250x120	Pag. 232		
250x140	Pag. 232		
260x70	Pag. 233	Pag. 243	
260x80	Pag. 233	Pag. 243	
260x90	Pag. 233	Pag. 243	
260x100	Pag. 233	Pag. 243	
260x120	Pag. 233		
260x140	Pag. 233		
280x70	Pag. 233		
280x80	Pag. 233		
280x90	Pag. 233		
280x100	Pag. 233		
280x120	Pag. 233		
280x140	Pag. 233		

BASES DE DUCHE

RETANGULAR	ACRÍLICO							
	PIANO POUSAR	STRADO POUSAR	OPEN POUSAR	NEW WCCARE ENCASTRAR	STRADO ENCASTRAR	PIANO ENCASTRAR	MILLENNIUM EXTRA-PLANA	OPEN EXTRA-PLANA
80x70								
80x80	Pag. 260					Pag. 274		
85x70								
90x70								
90x75							Pag. 280	
90x80								
90x90	Pag. 260					Pag. 274		
100x70	Pag. 261		Pag. 269			Pag. 275		Pag. 282
100x75	Pag. 261	Pag. 267	Pag. 269		Pag. 272	Pag. 275		Pag. 282
100x80	Pag. 261	Pag. 267	Pag. 269		Pag. 272	Pag. 275		Pag. 282
100x90	Pag. 261	Pag. 267	Pag. 269		Pag. 272	Pag. 275		Pag. 282
100x100	Pag. 260					Pag. 274		
110x70								
110x80	Pag. 261					Pag. 275		
110x90							Pag. 280	
120x70	Pag. 262		Pag. 269			Pag. 276		Pag. 282
120x75	Pag. 262	Pag. 268	Pag. 269		Pag. 273	Pag. 276		Pag. 282
120x80	Pag. 262	Pag. 268	Pag. 269		Pag. 273	Pag. 276		Pag. 282
120x90	Pag. 262	Pag. 268	Pag. 269	Pag. 272	Pag. 273	Pag. 276		Pag. 282
130x70	Pag. 262					Pag. 276		
130x75	Pag. 262					Pag. 276		
130x80	Pag. 262					Pag. 276		
130x90	Pag. 262					Pag. 276		
140x70	Pag. 263		Pag. 269			Pag. 277		Pag. 282
140x75	Pag. 263	Pag. 268	Pag. 269		Pag. 273	Pag. 277		Pag. 282
140x80	Pag. 263	Pag. 268	Pag. 269		Pag. 273	Pag. 277		Pag. 282
140x90	Pag. 263	Pag. 268	Pag. 269		Pag. 273	Pag. 277		Pag. 282
150x70	Pag. 263		Pag. 270			Pag. 277		Pag. 283
150x75	Pag. 263					Pag. 277		
150x80	Pag. 263					Pag. 277		
150x90	Pag. 263					Pag. 277		
160x70	Pag. 264		Pag. 270			Pag. 278		Pag. 283
160x75	Pag. 264	Pag. 268	Pag. 270		Pag. 273	Pag. 278		Pag. 283
160x80	Pag. 264	Pag. 268	Pag. 270		Pag. 273	Pag. 278		Pag. 283
160x90	Pag. 264	Pag. 268	Pag. 270		Pag. 273	Pag. 278		Pag. 283
170x70	Pag. 264		Pag. 270			Pag. 278		Pag. 283
170x75	Pag. 264	Pag. 268	Pag. 270		Pag. 273	Pag. 278		Pag. 283
170x80		Pag. 268	Pag. 270		Pag. 273			Pag. 283
170x90		Pag. 268			Pag. 273			
180x70	Pag. 265					Pag. 279		
180x75	Pag. 265		Pag. 270			Pag. 279		Pag. 283
180x80	Pag. 265		Pag. 270			Pag. 279		Pag. 283
180x90	Pag. 265					Pag. 279		
190x70								
190x80								
190x90								
200x70	Pag. 265					Pag. 279		
200x75								
200x80	Pag. 265					Pag. 279		
200x90	Pag. 265					Pag. 279		

COBALT

solid surface | extra-plana | pousar | encastrar



> P. 298 DIVISÓRIAS

Referência Descrição € Branco

91100080 ① **BASE COBALT 100x80 EXTRA-PLANA** **726,00€**
 1000x800x50mm / 34.00Kg
 Base em Solid Surface. Válvula incluída. Em **branco mate**.

Referência Descrição € Branco

91120080 ② **BASE COBALT 120x80 EXTRA-PLANA** **814,00€**
 1200x800x50mm / 45.00Kg
 Base em Solid Surface. Válvula incluída. Em **branco mate**.

91120090 ③ **BASE COBALT 120x90 EXTRA-PLANA** **847,00€**
 1200x900x50mm / 50.00Kg
 Base em Solid Surface. Válvula incluída. Em **branco mate**.

NEW

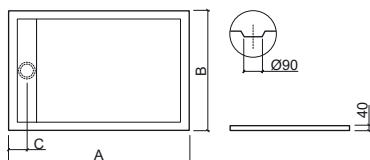
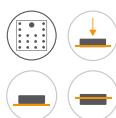

	A	B	C
①	100x80	1000	800
②	120x80	1200	800
③	120x90	1200	900

LEGENDA.

Antiderrapante Extra-plana Pousar Em caixa

BR. BRANCO

SELENIUM

solid surface | extra-plana | pousar | encastrar



> P. 298 DIVISÓRIAS

Referência	Descrição	€ Branco
92100080 ①	BASE SELENIUM 100x80 EXTRA-PLANA 1000x800x50mm / 36.00Kg Base em Solid Surface. Válvula incluída. Em branco mate .	638,00€

Referência	Descrição	€ Branco
92120080 ②	BASE SELENIUM 120x80 EXTRA-PLANA 1200x800x50mm / 44.00Kg Base em Solid Surface. Válvula incluída. Em branco mate .	726,00€
92120090 ③	BASE SELENIUM 120x90 EXTRA-PLANA 1200x900x50mm / 57.20Kg Base em Solid Surface. Válvula incluída. Em branco mate .	759,00€

NEW

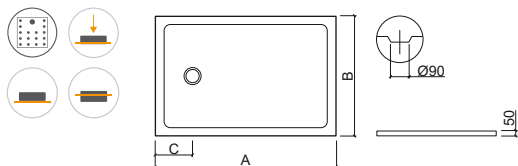

	A	B	C
①	1000	800	250
②	1200	800	250
③	1200	900	250

LEGENDA.

Antiderrapante

Extra-plana

Pousar

Em caixa

BR. BRANCO

> P. 298 DIVISÓRIAS

Referência	Descrição	€ Branco	€ Cor
97070070 ①	BASE MARINA STAR 70x70 EXTRA-PLANA 700x700x30mm Base em Stonit, com acabamento termofundido em Gel Coat sanitário ISO-NPG-H de alta qualidade. Em branco RAL 9003, bege RAL 1013, cinza RAL 7047 ou preto RAL 9005 (outras outras cores RAL acresce €65 ao PVP). Antiderrapante classe 3 e antibacteriano. Válvula incluída. Permite corte à medida. Corte em fábrica acresce €35.	274,43€	274,43€

Referência	Descrição	€ Branco	€ Cor
97080070 ②	BASE MARINA STAR 80x70 EXTRA-PLANA 800x700x30mm Base em Stonit, com acabamento termofundido em Gel Coat sanitário ISO-NPG-H de alta qualidade. Em branco RAL 9003, bege RAL 1013, cinza RAL 7047 ou preto RAL 9005 (outras outras cores RAL acresce €65 ao PVP). Antiderrapante classe 3 e antibacteriano. Válvula incluída. Permite corte à medida. Corte em fábrica acresce €35.	324,32€	324,32€

97080080 ③	BASE MARINA STAR 80x80 EXTRA-PLANA 800x800x30mm Base em Stonit, com acabamento termofundido em Gel Coat sanitário ISO-NPG-H de alta qualidade. Em branco RAL 9003, bege RAL 1013, cinza RAL 7047 ou preto RAL 9005 (outras outras cores RAL acresce €65 ao PVP). Antiderrapante classe 3 e antibacteriano. Válvula incluída. Permite corte à medida. Corte em fábrica acresce €35.	355,51€	355,51€
-------------------	---	----------------	----------------

NEW

STONIT

CLASSE 3
CLASSÉ
CLASSÉ

	A	B
①	700	700
②	800	700
③	800	800

LEGENDA.

- Antiderrapante classe 3
- Antibacteriano
- Corte à medida
- Extra-plana
- Pousar
- Em caixa de madeira

BR. BRANCO / CR. COR

MARINA STAR

stonit - resina | extra-plana | pousar

Referência	Descrição	€ Branco	€ Cor
97090070 ①	BASE MARINA STAR 90x70 EXTRA-PLANA 900x700x30mm Base em Stonit, com acabamento termofundido em Gel Coat sanitário ISO-NPG-H de alta qualidade. Em branco RAL 9003, bege RAL 1013, cinza RAL 7047 ou preto RAL 9005 (outras cores RAL acresce €65 ao PVP). Antiderrapante classe 3 e antibacteriano. Válvula incluída. Permite corte à medida. Corte em fábrica acresce €35.	355,51€	355,51€
97090080 ②	BASE MARINA STAR 90x80 EXTRA-PLANA 900x800x30mm Base em Stonit, com acabamento termofundido em Gel Coat sanitário ISO-NPG-H de alta qualidade. Em branco RAL 9003, bege RAL 1013, cinza RAL 7047 ou preto RAL 9005 (outras cores RAL acresce €65 ao PVP). Antiderrapante classe 3 e antibacteriano. Válvula incluída. Permite corte à medida. Corte em fábrica acresce €35.	374,22€	374,22€
97090090 ③	BASE MARINA STAR 90x90 EXTRA-PLANA 900x900x30mm Base em Stonit, com acabamento termofundido em Gel Coat sanitário ISO-NPG-H de alta qualidade. Em branco RAL 9003, bege RAL 1013, cinza RAL 7047 ou preto RAL 9005 (outras cores RAL acresce €65 ao PVP). Antiderrapante classe 3 e antibacteriano. Válvula incluída. Permite corte à medida. Corte em fábrica acresce €35.	424,12€	424,12€

Referência	Descrição	€ Branco	€ Cor
97100070 ④	BASE MARINA STAR 100x70 EXTRA-PLANA 1000x700x30mm Base em Stonit, com acabamento termofundido em Gel Coat sanitário ISO-NPG-H de alta qualidade. Em branco RAL 9003, bege RAL 1013, cinza RAL 7047 ou preto RAL 9005 (outras cores RAL acresce €65 ao PVP). Antiderrapante classe 3 e antibacteriano. Válvula incluída. Permite corte à medida. Corte em fábrica acresce €35.	380,46€	380,46€
97100080 ⑤	BASE MARINA STAR 100x80 EXTRA-PLANA 1000x800x30mm Base em Stonit, com acabamento termofundido em Gel Coat sanitário ISO-NPG-H de alta qualidade. Em branco RAL 9003, bege RAL 1013, cinza RAL 7047 ou preto RAL 9005 (outras cores RAL acresce €65 ao PVP). Antiderrapante classe 3 e antibacteriano. Válvula incluída. Permite corte à medida. Corte em fábrica acresce €35.	399,17€	399,17€
97100090 ⑥	BASE MARINA STAR 100x90 EXTRA-PLANA 1000x900x30mm Base em Stonit, com acabamento termofundido em Gel Coat sanitário ISO-NPG-H de alta qualidade. Em branco RAL 9003, bege RAL 1013, cinza RAL 7047 ou preto RAL 9005 (outras cores RAL acresce €65 ao PVP). Antiderrapante classe 3 e antibacteriano. Válvula incluída. Permite corte à medida. Corte em fábrica acresce €35.	449,06€	449,06€
97100100 ⑦	BASE MARINA STAR 100x100 EXTRA-PLANA 1000x1000x30mm Base em Stonit, com acabamento termofundido em Gel Coat sanitário ISO-NPG-H de alta qualidade. Em branco RAL 9003, bege RAL 1013, cinza RAL 7047 ou preto RAL 9005 (outras cores RAL acresce €65 ao PVP). Antiderrapante classe 3 e antibacteriano. Válvula incluída. Permite corte à medida. Corte em fábrica acresce €35.	561,33€	561,33€

NEW

STONIT

CLASSE CLASS CLASS **3**

	A	B
①	90x70	900 700
②	90x80	900 800
③	90x90	900 900

	A	B
④	100x70	1000 700
⑤	100x80	1000 800
⑥	100x90	1000 900
⑦	100x100	1000 1000

LEGENDA.

Em caixa de madeira
 Pousar
 Extra-plana
 Corte à medida
 Antibacteriano
 Antiderrapante classe 3

BR. BRANCO / CR. COR

Referência	Descrição	€ Branco	€ Cor
97110070 ①	BASE MARINA STAR 110x70 EXTRA-PLANA 1100x700x30mm Base em Stonit, com acabamento termofundido em Gel Coat sanitário ISO-NPG-H de alta qualidade. Em branco RAL 9003, bege RAL 1013, cinza RAL 7047 ou preto RAL 9005 [outras cores RAL acresce €65 ao PVP]. Antiderrapante classe 3 e antibacteriano. Válvula incluída. Permite corte à medida. Corte em fábrica acresce €35.	411,64€	411,64€
97110080 ②	BASE MARINA STAR 110x80 EXTRA-PLANA 1100x800x30mm Base em Stonit, com acabamento termofundido em Gel Coat sanitário ISO-NPG-H de alta qualidade. Em branco RAL 9003, bege RAL 1013, cinza RAL 7047 ou preto RAL 9005 [outras cores RAL acresce €65 ao PVP]. Antiderrapante classe 3 e antibacteriano. Válvula incluída. Permite corte à medida. Corte em fábrica acresce €35.	424,12€	424,12€
97110090 ③	BASE MARINA STAR 110x90 EXTRA-PLANA 1100x900x30mm Base em Stonit, com acabamento termofundido em Gel Coat sanitário ISO-NPG-H de alta qualidade. Em branco RAL 9003, bege RAL 1013, cinza RAL 7047 ou preto RAL 9005 [outras cores RAL acresce €65 ao PVP]. Antiderrapante classe 3 e antibacteriano. Válvula incluída. Permite corte à medida. Corte em fábrica acresce €35.	498,96€	498,96€
97110100 ④	BASE MARINA STAR 110x100 EXTRA-PLANA 1100x1000x30mm Base em Stonit, com acabamento termofundido em Gel Coat sanitário ISO-NPG-H de alta qualidade. Em branco RAL 9003, bege RAL 1013, cinza RAL 7047 ou preto RAL 9005 [outras cores RAL acresce €65 ao PVP]. Antiderrapante classe 3 e antibacteriano. Válvula incluída. Permite corte à medida. Corte em fábrica acresce €35.	598,75€	598,75€

Referência	Descrição	€ Branco	€ Cor
97120070 ⑤	BASE MARINA STAR 120x70 EXTRA-PLANA 1200x700x30mm Base em Stonit, com acabamento termofundido em Gel Coat sanitário ISO-NPG-H de alta qualidade. Em branco RAL 9003, bege RAL 1013, cinza RAL 7047 ou preto RAL 9005 [outras cores RAL acresce €65 ao PVP]. Antiderrapante classe 3 e antibacteriano. Válvula incluída. Permite corte à medida. Corte em fábrica acresce €35.	430,35€	430,35€
97120080 ⑥	BASE MARINA STAR 120x80 EXTRA-PLANA 1200x800x30mm Base em Stonit, com acabamento termofundido em Gel Coat sanitário ISO-NPG-H de alta qualidade. Em branco RAL 9003, bege RAL 1013, cinza RAL 7047 ou preto RAL 9005 [outras cores RAL acresce €65 ao PVP]. Antiderrapante classe 3 e antibacteriano. Válvula incluída. Permite corte à medida. Corte em fábrica acresce €35.	449,06€	449,06€
97120090 ⑦	BASE MARINA STAR 120x90 EXTRA-PLANA 1200x900x30mm Base em Stonit, com acabamento termofundido em Gel Coat sanitário ISO-NPG-H de alta qualidade. Em branco RAL 9003, bege RAL 1013, cinza RAL 7047 ou preto RAL 9005 [outras cores RAL acresce €65 ao PVP]. Antiderrapante classe 3 e antibacteriano. Válvula incluída. Permite corte à medida. Corte em fábrica acresce €35.	523,91€	523,91€
97120100 ⑧	BASE MARINA STAR 120x100 EXTRA-PLANA 1200x1000x30mm Base em Stonit, com acabamento termofundido em Gel Coat sanitário ISO-NPG-H de alta qualidade. Em branco RAL 9003, bege RAL 1013, cinza RAL 7047 ou preto RAL 9005 [outras cores RAL acresce €65 ao PVP]. Antiderrapante classe 3 e antibacteriano. Válvula incluída. Permite corte à medida. Corte em fábrica acresce €35.	636,17€	636,17€
97120120 ⑨	BASE MARINA STAR 120x120 EXTRA-PLANA 1200x1200x30mm Base em Stonit, com acabamento termofundido em Gel Coat sanitário ISO-NPG-H de alta qualidade. Em branco RAL 9003, bege RAL 1013, cinza RAL 7047 ou preto RAL 9005 [outras cores RAL acresce €65 ao PVP]. Antiderrapante classe 3 e antibacteriano. Válvula incluída. Permite corte à medida. Corte em fábrica acresce €35.	810,81€	810,81€

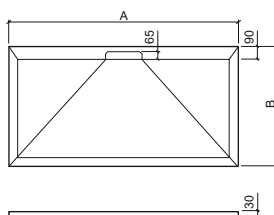

	A	B
①	110x70	700
②	110x80	800
③	110x90	900
④	110x100	1000

	A	B
⑤	120x70	700
⑥	120x80	800
⑦	120x90	900
⑧	120x100	1000
⑨	120x120	1200

LEGENDA.

Antiderrapante classe 3
 Antibacteriano
 Corte à medida
 Extra-plana
 Pousar
 Em caixa de madeira

BR. BRANCO / CR. COR

MARINA STAR

stonit - resina | extra-plana | pousar

Referência	Descrição	€ Branco	€ Cor
97130070 ①	BASE MARINA STAR 130x70 EXTRA-PLANA 1300x700x30mm Base em Stonit, com acabamento termofundido em Gel Coat sanitário ISO-NPG-H de alta qualidade. Em branco RAL 9003, bege RAL 1013, cinza RAL 7047 ou preto RAL 9005 (outras cores RAL acresce €65 ao PVP). Antiderrapante classe 3 e antibacteriano. Válvula incluída. Permite corte à medida. Corte em fábrica acresce €35.	461,54€	461,54€
97130080 ②	BASE MARINA STAR 130x80 EXTRA-PLANA 1300x800x30mm Base em Stonit, com acabamento termofundido em Gel Coat sanitário ISO-NPG-H de alta qualidade. Em branco RAL 9003, bege RAL 1013, cinza RAL 7047 ou preto RAL 9005 (outras cores RAL acresce €65 ao PVP). Antiderrapante classe 3 e antibacteriano. Válvula incluída. Permite corte à medida. Corte em fábrica acresce €35.	474,01€	474,01€
97130090 ③	BASE MARINA STAR 130x90 EXTRA-PLANA 1300x900x30mm Base em Stonit, com acabamento termofundido em Gel Coat sanitário ISO-NPG-H de alta qualidade. Em branco RAL 9003, bege RAL 1013, cinza RAL 7047 ou preto RAL 9005 (outras cores RAL acresce €65 ao PVP). Antiderrapante classe 3 e antibacteriano. Válvula incluída. Permite corte à medida. Corte em fábrica acresce €35.	573,80€	573,80€
97130100 ④	BASE MARINA STAR 130x100 EXTRA-PLANA 1300x1000x30mm Base em Stonit, com acabamento termofundido em Gel Coat sanitário ISO-NPG-H de alta qualidade. Em branco RAL 9003, bege RAL 1013, cinza RAL 7047 ou preto RAL 9005 (outras cores RAL acresce €65 ao PVP). Antiderrapante classe 3 e antibacteriano. Válvula incluída. Permite corte à medida. Corte em fábrica acresce €35.	686,07€	686,07€
97130120 ⑤	BASE MARINA STAR 130x120 EXTRA-PLANA 1300x1200x30mm Base em Stonit, com acabamento termofundido em Gel Coat sanitário ISO-NPG-H de alta qualidade. Em branco RAL 9003, bege RAL 1013, cinza RAL 7047 ou preto RAL 9005 (outras cores RAL acresce €65 ao PVP). Antiderrapante classe 3 e antibacteriano. Válvula incluída. Permite corte à medida. Corte em fábrica acresce €35.	910,60€	910,60€

Referência	Descrição	€ Branco	€ Cor
97140070 ⑥	BASE MARINA STAR 140x70 EXTRA-PLANA 1400x700x30mm Base em Stonit, com acabamento termofundido em Gel Coat sanitário ISO-NPG-H de alta qualidade. Em branco RAL 9003, bege RAL 1013, cinza RAL 7047 ou preto RAL 9005 (outras cores RAL acresce €65 ao PVP). Antiderrapante classe 3 e antibacteriano. Válvula incluída. Permite corte à medida. Corte em fábrica acresce €35.	486,49€	486,49€
97140080 ⑦	BASE MARINA STAR 140x80 EXTRA-PLANA 1400x800x30mm Base em Stonit, com acabamento termofundido em Gel Coat sanitário ISO-NPG-H de alta qualidade. Em branco RAL 9003, bege RAL 1013, cinza RAL 7047 ou preto RAL 9005 (outras cores RAL acresce €65 ao PVP). Antiderrapante classe 3 e antibacteriano. Válvula incluída. Permite corte à medida. Corte em fábrica acresce €35.	498,96€	498,96€
97140090 ⑧	BASE MARINA STAR 140x90 EXTRA-PLANA 1400x900x30mm Base em Stonit, com acabamento termofundido em Gel Coat sanitário ISO-NPG-H de alta qualidade. Em branco RAL 9003, bege RAL 1013, cinza RAL 7047 ou preto RAL 9005 (outras cores RAL acresce €65 ao PVP). Antiderrapante classe 3 e antibacteriano. Válvula incluída. Permite corte à medida. Corte em fábrica acresce €35.	598,75€	598,75€
97140100 ⑨	BASE MARINA STAR 140x100 EXTRA-PLANA 1400x1000x30mm Base em Stonit, com acabamento termofundido em Gel Coat sanitário ISO-NPG-H de alta qualidade. Em branco RAL 9003, bege RAL 1013, cinza RAL 7047 ou preto RAL 9005 (outras cores RAL acresce €65 ao PVP). Antiderrapante classe 3 e antibacteriano. Válvula incluída. Permite corte à medida. Corte em fábrica acresce €35.	735,97€	735,97€
97140120 ⑩	BASE MARINA STAR 140x120 EXTRA-PLANA 1400x1200x30mm Base em Stonit, com acabamento termofundido em Gel Coat sanitário ISO-NPG-H de alta qualidade. Em branco RAL 9003, bege RAL 1013, cinza RAL 7047 ou preto RAL 9005 (outras cores RAL acresce €65 ao PVP). Antiderrapante classe 3 e antibacteriano. Válvula incluída. Permite corte à medida. Corte em fábrica acresce €35.	935,55€	935,55€
97140140 ⑪	BASE MARINA STAR 140x140 EXTRA-PLANA 1400x1400x30mm Base em Stonit, com acabamento termofundido em Gel Coat sanitário ISO-NPG-H de alta qualidade. Em branco RAL 9003, bege RAL 1013, cinza RAL 7047 ou preto RAL 9005 (outras cores RAL acresce €65 ao PVP). Antiderrapante classe 3 e antibacteriano. Válvula incluída. Permite corte à medida. Corte em fábrica acresce €35.	1 241,16€	1 241,16€

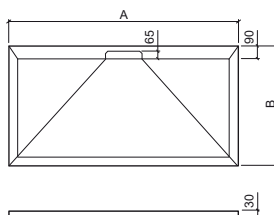

	A	B
①	130x70	1300 700
②	130x80	1300 800
③	130x90	1300 900
④	130x100	1300 1000
⑤	130x120	1300 1200

	A	B
⑥	140x70	1400 700
⑦	140x80	1400 800
⑧	140x90	1400 900
⑨	140x100	1400 1000
⑩	140x120	1400 1200
⑪	140x140	1400 1400

LEGENDA.

Em caixa de madeira

Pousar

Extra-plana

Corte à medida

Antibacteriano

Antiderrapante classe 3

MARINA STAR

stonit - resina | extra-plana | pousar

Referência	Descrição	€ Branco	€ Cor
97150070 ①	BASE MARINA STAR 150x70 EXTRA-PLANA 1500x700x30mm Base em Stonit, com acabamento termofundido em Gel Coat sanitário ISO-NPG-H de alta qualidade. Em branco RAL 9003, bege RAL 1013, cinza RAL 7047 ou preto RAL 9005 [outras cores RAL acresce €65 ao PVP]. Antiderrapante classe 3 e antibacteriano. Válvula incluída. Permite corte à medida. Corte em fábrica acresce €35.	505,20€	505,20€
97150080 ②	BASE MARINA STAR 150x80 EXTRA-PLANA 1500x800x30mm Base em Stonit, com acabamento termofundido em Gel Coat sanitário ISO-NPG-H de alta qualidade. Em branco RAL 9003, bege RAL 1013, cinza RAL 7047 ou preto RAL 9005 [outras cores RAL acresce €65 ao PVP]. Antiderrapante classe 3 e antibacteriano. Válvula incluída. Permite corte à medida. Corte em fábrica acresce €35.	530,15€	530,15€
97150090 ③	BASE MARINA STAR 150x90 EXTRA-PLANA 1500x900x30mm Base em Stonit, com acabamento termofundido em Gel Coat sanitário ISO-NPG-H de alta qualidade. Em branco RAL 9003, bege RAL 1013, cinza RAL 7047 ou preto RAL 9005 [outras cores RAL acresce €65 ao PVP]. Antiderrapante classe 3 e antibacteriano. Válvula incluída. Permite corte à medida. Corte em fábrica acresce €35.	623,70€	623,70€
97150100 ④	BASE MARINA STAR 150x100 EXTRA-PLANA 1500x1000x30mm Base em Stonit, com acabamento termofundido em Gel Coat sanitário ISO-NPG-H de alta qualidade. Em branco RAL 9003, bege RAL 1013, cinza RAL 7047 ou preto RAL 9005 [outras cores RAL acresce €65 ao PVP]. Antiderrapante classe 3 e antibacteriano. Válvula incluída. Permite corte à medida. Corte em fábrica acresce €35.	785,86€	785,86€
97150120 ⑤	BASE MARINA STAR 150x120 EXTRA-PLANA 1500x1200x30mm Base em Stonit, com acabamento termofundido em Gel Coat sanitário ISO-NPG-H de alta qualidade. Em branco RAL 9003, bege RAL 1013, cinza RAL 7047 ou preto RAL 9005 [outras cores RAL acresce €65 ao PVP]. Antiderrapante classe 3 e antibacteriano. Válvula incluída. Permite corte à medida. Corte em fábrica acresce €35.	1 022,87€	1 022,87€
97150140 ⑥	BASE MARINA STAR 150x140 EXTRA-PLANA 1500x1400x30mm Base em Stonit, com acabamento termofundido em Gel Coat sanitário ISO-NPG-H de alta qualidade. Em branco RAL 9003, bege RAL 1013, cinza RAL 7047 ou preto RAL 9005 [outras cores RAL acresce €65 ao PVP]. Antiderrapante classe 3 e antibacteriano. Válvula incluída. Permite corte à medida. Corte em fábrica acresce €35.	1 372,14€	1 372,14€

Referência	Descrição	€ Branco	€ Cor
97160070 ⑦	BASE MARINA STAR 160x70 EXTRA-PLANA 1600x700x30mm Base em Stonit, com acabamento termofundido em Gel Coat sanitário ISO-NPG-H de alta qualidade. Em branco RAL 9003, bege RAL 1013, cinza RAL 7047 ou preto RAL 9005 [outras cores RAL acresce €65 ao PVP]. Antiderrapante classe 3 e antibacteriano. Válvula incluída. Permite corte à medida. Corte em fábrica acresce €35.	530,15€	530,15€
97160080 ⑧	BASE MARINA STAR 160x80 EXTRA-PLANA 1600x800x30mm Base em Stonit, com acabamento termofundido em Gel Coat sanitário ISO-NPG-H de alta qualidade. Em branco RAL 9003, bege RAL 1013, cinza RAL 7047 ou preto RAL 9005 [outras cores RAL acresce €65 ao PVP]. Antiderrapante classe 3 e antibacteriano. Válvula incluída. Permite corte à medida. Corte em fábrica acresce €35.	573,80€	573,80€
97160090 ⑨	BASE MARINA STAR 160x90 EXTRA-PLANA 1600x900x30mm Base em Stonit, com acabamento termofundido em Gel Coat sanitário ISO-NPG-H de alta qualidade. Em branco RAL 9003, bege RAL 1013, cinza RAL 7047 ou preto RAL 9005 [outras cores RAL acresce €65 ao PVP]. Antiderrapante classe 3 e antibacteriano. Válvula incluída. Permite corte à medida. Corte em fábrica acresce €35.	648,65€	648,65€
97160100 ⑩	BASE MARINA STAR 160x100 EXTRA-PLANA 1600x1000x30mm Base em Stonit, com acabamento termofundido em Gel Coat sanitário ISO-NPG-H de alta qualidade. Em branco RAL 9003, bege RAL 1013, cinza RAL 7047 ou preto RAL 9005 [outras cores RAL acresce €65 ao PVP]. Antiderrapante classe 3 e antibacteriano. Válvula incluída. Permite corte à medida. Corte em fábrica acresce €35.	835,76€	835,76€
97160120 ⑪	BASE MARINA STAR 160x120 EXTRA-PLANA 1600x1200x30mm Base em Stonit, com acabamento termofundido em Gel Coat sanitário ISO-NPG-H de alta qualidade. Em branco RAL 9003, bege RAL 1013, cinza RAL 7047 ou preto RAL 9005 [outras cores RAL acresce €65 ao PVP]. Antiderrapante classe 3 e antibacteriano. Válvula incluída. Permite corte à medida. Corte em fábrica acresce €35.	1 060,29€	1 060,29€
97160140 ⑫	BASE MARINA STAR 160x140 EXTRA-PLANA 1600x1400x30mm Base em Stonit, com acabamento termofundido em Gel Coat sanitário ISO-NPG-H de alta qualidade. Em branco RAL 9003, bege RAL 1013, cinza RAL 7047 ou preto RAL 9005 [outras cores RAL acresce €65 ao PVP]. Antiderrapante classe 3 e antibacteriano. Válvula incluída. Permite corte à medida. Corte em fábrica acresce €35.	1 434,51€	1 434,51€

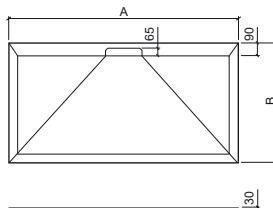

	A	B		A	B
①	150x70	1500 700	⑦	160x70	1600 700
②	150x80	1500 800	⑧	160x80	1600 800
③	150x90	1500 900	⑨	160x90	1600 900
④	150x100	1500 1000	⑩	160x100	1600 1000
⑤	150x120	1500 1200	⑪	160x120	1600 1200
⑥	150x140	1500 1400	⑫	160x140	1600 1400

LEGENDA.

Classe 3 Antiderrapante classe 3
 Antibacteriano
 Corte à medida
 Extra-plana
 Pousar
 Em caixa de madeira

BR. BRANCO / CR. COR

MARINA STAR

stonit - resina | extra-plana | pousar

Referência	Descrição	€ Branco	€ Cor
97170070 ①	BASE MARINA STAR 170x70 EXTRA-PLANA 1700x700x30mm Base em Stonit, com acabamento termofundido em Gel Coat sanitário ISO-NPG-H de alta qualidade. Em branco RAL 9003, bege RAL 1013, cinza RAL 7047 ou preto RAL 9005 (outras cores RAL acresce €65 ao PVP). Antiderrapante classe 3 e antibacteriano. Válvula incluída. Permite corte à medida. Corte em fábrica acresce €35.	573,80€	573,80€
97170080 ②	BASE MARINA STAR 170x80 EXTRA-PLANA 1700x800x30mm Base em Stonit, com acabamento termofundido em Gel Coat sanitário ISO-NPG-H de alta qualidade. Em branco RAL 9003, bege RAL 1013, cinza RAL 7047 ou preto RAL 9005 (outras cores RAL acresce €65 ao PVP). Antiderrapante classe 3 e antibacteriano. Válvula incluída. Permite corte à medida. Corte em fábrica acresce €35.	623,70€	623,70€
97170090 ③	BASE MARINA STAR 170x90 EXTRA-PLANA 1700x900x30mm Base em Stonit, com acabamento termofundido em Gel Coat sanitário ISO-NPG-H de alta qualidade. Em branco RAL 9003, bege RAL 1013, cinza RAL 7047 ou preto RAL 9005 (outras cores RAL acresce €65 ao PVP). Antiderrapante classe 3 e antibacteriano. Válvula incluída. Permite corte à medida. Corte em fábrica acresce €35.	686,07€	686,07€
97170100 ④	BASE MARINA STAR 170x100 EXTRA-PLANA 1700x1000x30mm Base em Stonit, com acabamento termofundido em Gel Coat sanitário ISO-NPG-H de alta qualidade. Em branco RAL 9003, bege RAL 1013, cinza RAL 7047 ou preto RAL 9005 (outras cores RAL acresce €65 ao PVP). Antiderrapante classe 3 e antibacteriano. Válvula incluída. Permite corte à medida. Corte em fábrica acresce €35.	873,18€	873,18€
97170120 ⑤	BASE MARINA STAR 170x120 EXTRA-PLANA 1700x1200x30mm Base em Stonit, com acabamento termofundido em Gel Coat sanitário ISO-NPG-H de alta qualidade. Em branco RAL 9003, bege RAL 1013, cinza RAL 7047 ou preto RAL 9005 (outras cores RAL acresce €65 ao PVP). Antiderrapante classe 3 e antibacteriano. Válvula incluída. Permite corte à medida. Corte em fábrica acresce €35.	1 185,03€	1 185,03€
97170140 ⑥	BASE MARINA STAR 170x140 EXTRA-PLANA 1700x1400x30mm Base em Stonit, com acabamento termofundido em Gel Coat sanitário ISO-NPG-H de alta qualidade. Em branco RAL 9003, bege RAL 1013, cinza RAL 7047 ou preto RAL 9005 (outras cores RAL acresce €65 ao PVP). Antiderrapante classe 3 e antibacteriano. Válvula incluída. Permite corte à medida. Corte em fábrica acresce €35.	1 496,88€	1 496,88€

Referência	Descrição	€ Branco	€ Cor
97180070 ⑦	BASE MARINA STAR 180x70 EXTRA-PLANA 1800x700x30mm Base em Stonit, com acabamento termofundido em Gel Coat sanitário ISO-NPG-H de alta qualidade. Em branco RAL 9003, bege RAL 1013, cinza RAL 7047 ou preto RAL 9005 (outras cores RAL acresce €65 ao PVP). Antiderrapante classe 3 e antibacteriano. Válvula incluída. Permite corte à medida. Corte em fábrica acresce €35.	611,23€	611,23€
97180080 ⑧	BASE MARINA STAR 180x80 EXTRA-PLANA 1800x800x30mm Base em Stonit, com acabamento termofundido em Gel Coat sanitário ISO-NPG-H de alta qualidade. Em branco RAL 9003, bege RAL 1013, cinza RAL 7047 ou preto RAL 9005 (outras cores RAL acresce €65 ao PVP). Antiderrapante classe 3 e antibacteriano. Válvula incluída. Permite corte à medida. Corte em fábrica acresce €35.	648,65€	648,65€
97180090 ⑨	BASE MARINA STAR 180x90 EXTRA-PLANA 1800x900x30mm Base em Stonit, com acabamento termofundido em Gel Coat sanitário ISO-NPG-H de alta qualidade. Em branco RAL 9003, bege RAL 1013, cinza RAL 7047 ou preto RAL 9005 (outras cores RAL acresce €65 ao PVP). Antiderrapante classe 3 e antibacteriano. Válvula incluída. Permite corte à medida. Corte em fábrica acresce €35.	711,02€	711,02€
97180100 ⑩	BASE MARINA STAR 180x100 EXTRA-PLANA 1800x1000x30mm Base em Stonit, com acabamento termofundido em Gel Coat sanitário ISO-NPG-H de alta qualidade. Em branco RAL 9003, bege RAL 1013, cinza RAL 7047 ou preto RAL 9005 (outras cores RAL acresce €65 ao PVP). Antiderrapante classe 3 e antibacteriano. Válvula incluída. Permite corte à medida. Corte em fábrica acresce €35.	898,13€	898,13€
97180120 ⑪	BASE MARINA STAR 180x120 EXTRA-PLANA 1800x1200x30mm Base em Stonit, com acabamento termofundido em Gel Coat sanitário ISO-NPG-H de alta qualidade. Em branco RAL 9003, bege RAL 1013, cinza RAL 7047 ou preto RAL 9005 (outras cores RAL acresce €65 ao PVP). Antiderrapante classe 3 e antibacteriano. Válvula incluída. Permite corte à medida. Corte em fábrica acresce €35.	1 222,45€	1 222,45€
97180140 ⑫	BASE MARINA STAR 180x140 EXTRA-PLANA 1800x1400x30mm Base em Stonit, com acabamento termofundido em Gel Coat sanitário ISO-NPG-H de alta qualidade. Em branco RAL 9003, bege RAL 1013, cinza RAL 7047 ou preto RAL 9005 (outras cores RAL acresce €65 ao PVP). Antiderrapante classe 3 e antibacteriano. Válvula incluída. Permite corte à medida. Corte em fábrica acresce €35.	1 559,25€	1 559,25€

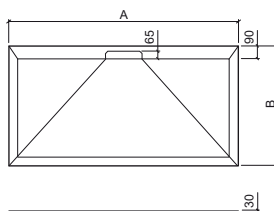

	A	B		A	B
①	170x70	1700 700	⑦	180x70	1800 700
②	170x80	1700 800	⑧	180x80	1800 800
③	170x90	1700 900	⑨	180x90	1800 900
④	170x100	1700 1000	⑩	180x100	1800 1000
⑤	170x120	1700 1200	⑪	180x120	1800 1200
⑥	170x140	1700 1400	⑫	180x140	1800 1400

LEGENDA.

Em caixa de madeira Pousar Extra-plana Corte à medida Antibacteriano Antiderrapante classe 3

MARINA STAR

stonit - resina | extra-plana | pousar

Referência	Descrição	€ Branco	€ Cor
97190070 ①	BASE MARINA STAR 190x70 EXTRA-PLANA 1900x700x30mm Base em Stonit, com acabamento termofundido em Gel Coat sanitário ISO-NPG-H de alta qualidade. Em branco RAL 9003, bege RAL 1013, cinza RAL 7047 ou preto RAL 9005 [outras cores RAL acresce €65 ao PVP]. Antiderrapante classe 3 e antibacteriano. Válvula incluída. Permite corte à medida. Corte em fábrica acresce €35.	654,89€	654,89€
97190080 ②	BASE MARINA STAR 190x80 EXTRA-PLANA 1900x800x30mm Base em Stonit, com acabamento termofundido em Gel Coat sanitário ISO-NPG-H de alta qualidade. Em branco RAL 9003, bege RAL 1013, cinza RAL 7047 ou preto RAL 9005 [outras cores RAL acresce €65 ao PVP]. Antiderrapante classe 3 e antibacteriano. Válvula incluída. Permite corte à medida. Corte em fábrica acresce €35.	686,07€	686,07€
97190090 ③	BASE MARINA STAR 190x90 EXTRA-PLANA 1900x900x30mm Base em Stonit, com acabamento termofundido em Gel Coat sanitário ISO-NPG-H de alta qualidade. Em branco RAL 9003, bege RAL 1013, cinza RAL 7047 ou preto RAL 9005 [outras cores RAL acresce €65 ao PVP]. Antiderrapante classe 3 e antibacteriano. Válvula incluída. Permite corte à medida. Corte em fábrica acresce €35.	773,39€	773,39€
97190100 ④	BASE MARINA STAR 190x100 EXTRA-PLANA 1900x1000x30mm Base em Stonit, com acabamento termofundido em Gel Coat sanitário ISO-NPG-H de alta qualidade. Em branco RAL 9003, bege RAL 1013, cinza RAL 7047 ou preto RAL 9005 [outras cores RAL acresce €65 ao PVP]. Antiderrapante classe 3 e antibacteriano. Válvula incluída. Permite corte à medida. Corte em fábrica acresce €35.	960,50€	960,50€
97190120 ⑤	BASE MARINA STAR 190x120 EXTRA-PLANA 1900x1200x30mm Base em Stonit, com acabamento termofundido em Gel Coat sanitário ISO-NPG-H de alta qualidade. Em branco RAL 9003, bege RAL 1013, cinza RAL 7047 ou preto RAL 9005 [outras cores RAL acresce €65 ao PVP]. Antiderrapante classe 3 e antibacteriano. Válvula incluída. Permite corte à medida. Corte em fábrica acresce €35.	1 496,88€	1 496,88€
97190140 ⑥	BASE MARINA STAR 190x140 EXTRA-PLANA 1900x1400x30mm Base em Stonit, com acabamento termofundido em Gel Coat sanitário ISO-NPG-H de alta qualidade. Em branco RAL 9003, bege RAL 1013, cinza RAL 7047 ou preto RAL 9005 [outras cores RAL acresce €65 ao PVP]. Antiderrapante classe 3 e antibacteriano. Válvula incluída. Permite corte à medida. Corte em fábrica acresce €35.	1 621,62€	1 621,62€

Referência	Descrição	€ Branco	€ Cor
97200070 ⑦	BASE MARINA STAR 200x70 EXTRA-PLANA 2000x700x30mm Base em Stonit, com acabamento termofundido em Gel Coat sanitário ISO-NPG-H de alta qualidade. Em branco RAL 9003, bege RAL 1013, cinza RAL 7047 ou preto RAL 9005 [outras cores RAL acresce €65 ao PVP]. Antiderrapante classe 3 e antibacteriano. Válvula incluída. Permite corte à medida. Corte em fábrica acresce €35.	686,07€	686,07€
97200080 ⑧	BASE MARINA STAR 200x80 EXTRA-PLANA 2000x800x30mm Base em Stonit, com acabamento termofundido em Gel Coat sanitário ISO-NPG-H de alta qualidade. Em branco RAL 9003, bege RAL 1013, cinza RAL 7047 ou preto RAL 9005 [outras cores RAL acresce €65 ao PVP]. Antiderrapante classe 3 e antibacteriano. Válvula incluída. Permite corte à medida. Corte em fábrica acresce €35.	723,49€	723,49€
97200090 ⑨	BASE MARINA STAR 200x90 EXTRA-PLANA 2000x900x30mm Base em Stonit, com acabamento termofundido em Gel Coat sanitário ISO-NPG-H de alta qualidade. Em branco RAL 9003, bege RAL 1013, cinza RAL 7047 ou preto RAL 9005 [outras cores RAL acresce €65 ao PVP]. Antiderrapante classe 3 e antibacteriano. Válvula incluída. Permite corte à medida. Corte em fábrica acresce €35.	810,81€	810,81€
97200100 ⑩	BASE MARINA STAR 200x100 EXTRA-PLANA 2000x1000x30mm Base em Stonit, com acabamento termofundido em Gel Coat sanitário ISO-NPG-H de alta qualidade. Em branco RAL 9003, bege RAL 1013, cinza RAL 7047 ou preto RAL 9005 [outras cores RAL acresce €65 ao PVP]. Antiderrapante classe 3 e antibacteriano. Válvula incluída. Permite corte à medida. Corte em fábrica acresce €35.	997,92€	997,92€
97200120 ⑪	BASE MARINA STAR 200x120 EXTRA-PLANA 2000x1200x30mm Base em Stonit, com acabamento termofundido em Gel Coat sanitário ISO-NPG-H de alta qualidade. Em branco RAL 9003, bege RAL 1013, cinza RAL 7047 ou preto RAL 9005 [outras cores RAL acresce €65 ao PVP]. Antiderrapante classe 3 e antibacteriano. Válvula incluída. Permite corte à medida. Corte em fábrica acresce €35.	1 621,62€	1 621,62€
97200140 ⑫	BASE MARINA STAR 200x140 EXTRA-PLANA 2000x1400x30mm Base em Stonit, com acabamento termofundido em Gel Coat sanitário ISO-NPG-H de alta qualidade. Em branco RAL 9003, bege RAL 1013, cinza RAL 7047 ou preto RAL 9005 [outras cores RAL acresce €65 ao PVP]. Antiderrapante classe 3 e antibacteriano. Válvula incluída. Permite corte à medida. Corte em fábrica acresce €35.	1 683,99€	1 683,99€

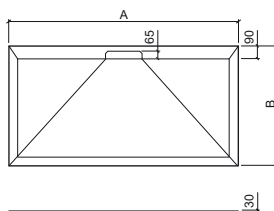

	A	B		A	B
①	190x70	1900 700	⑦	200x70	2000 700
②	190x80	1900 800	⑧	200x80	2000 800
③	190x90	1900 900	⑨	200x90	2000 900
④	190x100	1900 1000	⑩	200x100	2000 1000
⑤	190x120	1900 1200	⑪	200x120	2000 1200
⑥	190x140	1900 1400	⑫	200x140	2000 1400

LEGENDA.

Classe 3 Antiderrapante classe 3
 Antibacteriano
 Corte à medida
 Extra-plana
 Pousar
 Em caixa de madeira

BR. BRANCO / CR. COR

MARINA STAR

stonit - resina | extra-plana | pousar

Referência	Descrição	€ Branco	€ Cor
97220070 ①	BASE MARINA STAR 220x70 EXTRA-PLANA 2200x700x30mm Base em Stonit, com acabamento termofundido em Gel Coat sanitário ISO-NPG-H de alta qualidade. Em branco RAL 9003, bege RAL 1013, cinza RAL 7047 ou preto RAL 9005 [outras cores RAL acresce €65 ao PVP]. Antiderrapante classe 3 e antibacteriano. Válvula incluída. Permite corte à medida. Corte em fábrica acresce €35.	810,81€	810,81€
97220080 ②	BASE MARINA STAR 220x80 EXTRA-PLANA 2200x800x30mm Base em Stonit, com acabamento termofundido em Gel Coat sanitário ISO-NPG-H de alta qualidade. Em branco RAL 9003, bege RAL 1013, cinza RAL 7047 ou preto RAL 9005 [outras cores RAL acresce €65 ao PVP]. Antiderrapante classe 3 e antibacteriano. Válvula incluída. Permite corte à medida. Corte em fábrica acresce €35.	848,23€	848,23€
97220090 ③	BASE MARINA STAR 220x90 EXTRA-PLANA 2200x900x30mm Base em Stonit, com acabamento termofundido em Gel Coat sanitário ISO-NPG-H de alta qualidade. Em branco RAL 9003, bege RAL 1013, cinza RAL 7047 ou preto RAL 9005 [outras cores RAL acresce €65 ao PVP]. Antiderrapante classe 3 e antibacteriano. Válvula incluída. Permite corte à medida. Corte em fábrica acresce €35.	935,55€	935,55€
97220100 ④	BASE MARINA STAR 220x100 EXTRA-PLANA 2200x1000x30mm Base em Stonit, com acabamento termofundido em Gel Coat sanitário ISO-NPG-H de alta qualidade. Em branco RAL 9003, bege RAL 1013, cinza RAL 7047 ou preto RAL 9005 [outras cores RAL acresce €65 ao PVP]. Antiderrapante classe 3 e antibacteriano. Válvula incluída. Permite corte à medida. Corte em fábrica acresce €35.	1 035,34€	1 035,34€
97220120 ⑤	BASE MARINA STAR 220x120 EXTRA-PLANA 2200x1200x30mm Base em Stonit, com acabamento termofundido em Gel Coat sanitário ISO-NPG-H de alta qualidade. Em branco RAL 9003, bege RAL 1013, cinza RAL 7047 ou preto RAL 9005 [outras cores RAL acresce €65 ao PVP]. Antiderrapante classe 3 e antibacteriano. Válvula incluída. Permite corte à medida. Corte em fábrica acresce €35.	1 746,36€	1 746,36€
97220140 ⑥	BASE MARINA STAR 220x140 EXTRA-PLANA 2200x1400x30mm Base em Stonit, com acabamento termofundido em Gel Coat sanitário ISO-NPG-H de alta qualidade. Em branco RAL 9003, bege RAL 1013, cinza RAL 7047 ou preto RAL 9005 [outras cores RAL acresce €65 ao PVP]. Antiderrapante classe 3 e antibacteriano. Válvula incluída. Permite corte à medida. Corte em fábrica acresce €35.	1 995,84€	1 995,84€

Referência	Descrição	€ Branco	€ Cor
97250070 ⑦	BASE MARINA STAR 250x70 EXTRA-PLANA 2500x700x30mm Base em Stonit, com acabamento termofundido em Gel Coat sanitário ISO-NPG-H de alta qualidade. Em branco RAL 9003, bege RAL 1013, cinza RAL 7047 ou preto RAL 9005 [outras cores RAL acresce €65 ao PVP]. Antiderrapante classe 3 e antibacteriano. Válvula incluída. Permite corte à medida. Corte em fábrica acresce €35.	935,55€	935,55€
97250080 ⑧	BASE MARINA STAR 250x80 EXTRA-PLANA 2500x800x30mm Base em Stonit, com acabamento termofundido em Gel Coat sanitário ISO-NPG-H de alta qualidade. Em branco RAL 9003, bege RAL 1013, cinza RAL 7047 ou preto RAL 9005 [outras cores RAL acresce €65 ao PVP]. Antiderrapante classe 3 e antibacteriano. Válvula incluída. Permite corte à medida. Corte em fábrica acresce €35.	972,97€	972,97€
97250090 ⑨	BASE MARINA STAR 250x90 EXTRA-PLANA 2500x900x30mm Base em Stonit, com acabamento termofundido em Gel Coat sanitário ISO-NPG-H de alta qualidade. Em branco RAL 9003, bege RAL 1013, cinza RAL 7047 ou preto RAL 9005 [outras cores RAL acresce €65 ao PVP]. Antiderrapante classe 3 e antibacteriano. Válvula incluída. Permite corte à medida. Corte em fábrica acresce €35.	1 309,77€	1 309,77€
97250100 ⑩	BASE MARINA STAR 250x100 EXTRA-PLANA 2500x1000x30mm Base em Stonit, com acabamento termofundido em Gel Coat sanitário ISO-NPG-H de alta qualidade. Em branco RAL 9003, bege RAL 1013, cinza RAL 7047 ou preto RAL 9005 [outras cores RAL acresce €65 ao PVP]. Antiderrapante classe 3 e antibacteriano. Válvula incluída. Permite corte à medida. Corte em fábrica acresce €35.	1 372,14€	1 372,14€
97250120 ⑪	BASE MARINA STAR 250x120 EXTRA-PLANA 2500x1200x30mm Base em Stonit, com acabamento termofundido em Gel Coat sanitário ISO-NPG-H de alta qualidade. Em branco RAL 9003, bege RAL 1013, cinza RAL 7047 ou preto RAL 9005 [outras cores RAL acresce €65 ao PVP]. Antiderrapante classe 3 e antibacteriano. Válvula incluída. Permite corte à medida. Corte em fábrica acresce €35.	1 871,10€	1 871,10€
97250140 ⑫	BASE MARINA STAR 250x140 EXTRA-PLANA 2500x1400x30mm Base em Stonit, com acabamento termofundido em Gel Coat sanitário ISO-NPG-H de alta qualidade. Em branco RAL 9003, bege RAL 1013, cinza RAL 7047 ou preto RAL 9005 [outras cores RAL acresce €65 ao PVP]. Antiderrapante classe 3 e antibacteriano. Válvula incluída. Permite corte à medida. Corte em fábrica acresce €35.	2 245,32€	2 245,32€

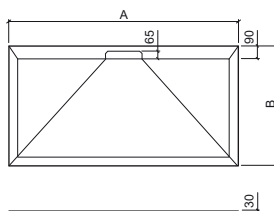

	A	B		A	B
①	220x70	2200 700	⑦	250x70	2500 700
②	220x80	2200 800	⑧	250x80	2500 800
③	220x90	2200 900	⑨	250x90	2500 900
④	220x100	2200 1000	⑩	250x100	2500 1000
⑤	220x120	2200 1200	⑪	250x120	2500 1200
⑥	220x140	2200 1400	⑫	250x140	2500 1400

LEGENDA.

Em caixa de madeira

Pousar

Extra-plana

Corte à medida

Antibacteriano

CLASSE 3 Antiderrapante classe 3

Referência	Descrição	€ Branco	€ Cor
97260070 ①	BASE MARINA STAR 260x70 EXTRA-PLANA 2600x700x30mm Base em Stonit, com acabamento termofundido em Gel Coat sanitário ISO-NPG-H de alta qualidade. Em branco RAL 9003, bege RAL 1013, cinza RAL 7047 ou preto RAL 9005 [outras cores RAL acresce €65 ao PVP]. Antiderrapante classe 3 e antibacteriano. Válvula incluída. Permite corte à medida. Corte em fábrica acresce €35.	1 372,14€	1 372,14€
97260080 ②	BASE MARINA STAR 260x80 EXTRA-PLANA 2600x800x30mm Base em Stonit, com acabamento termofundido em Gel Coat sanitário ISO-NPG-H de alta qualidade. Em branco RAL 9003, bege RAL 1013, cinza RAL 7047 ou preto RAL 9005 [outras cores RAL acresce €65 ao PVP]. Antiderrapante classe 3 e antibacteriano. Válvula incluída. Permite corte à medida. Corte em fábrica acresce €35.	1 496,88€	1 496,88€
97260090 ③	BASE MARINA STAR 260x90 EXTRA-PLANA 2600x900x30mm Base em Stonit, com acabamento termofundido em Gel Coat sanitário ISO-NPG-H de alta qualidade. Em branco RAL 9003, bege RAL 1013, cinza RAL 7047 ou preto RAL 9005 [outras cores RAL acresce €65 ao PVP]. Antiderrapante classe 3 e antibacteriano. Válvula incluída. Permite corte à medida. Corte em fábrica acresce €35.	1 746,36€	1 746,36€
97260100 ④	BASE MARINA STAR 260x100 EXTRA-PLANA 2600x1000x30mm Base em Stonit, com acabamento termofundido em Gel Coat sanitário ISO-NPG-H de alta qualidade. Em branco RAL 9003, bege RAL 1013, cinza RAL 7047 ou preto RAL 9005 [outras cores RAL acresce €65 ao PVP]. Antiderrapante classe 3 e antibacteriano. Válvula incluída. Permite corte à medida. Corte em fábrica acresce €35.	1 808,73€	1 808,73€
97260120 ⑤	BASE MARINA STAR 260x120 EXTRA-PLANA 2600x1200x30mm Base em Stonit, com acabamento termofundido em Gel Coat sanitário ISO-NPG-H de alta qualidade. Em branco RAL 9003, bege RAL 1013, cinza RAL 7047 ou preto RAL 9005 [outras cores RAL acresce €65 ao PVP]. Antiderrapante classe 3 e antibacteriano. Válvula incluída. Permite corte à medida. Corte em fábrica acresce €35.	2 245,32€	2 245,32€
97260140 ⑥	BASE MARINA STAR 260x140 EXTRA-PLANA 2600x1400x30mm Base em Stonit, com acabamento termofundido em Gel Coat sanitário ISO-NPG-H de alta qualidade. Em branco RAL 9003, bege RAL 1013, cinza RAL 7047 ou preto RAL 9005 [outras cores RAL acresce €65 ao PVP]. Antiderrapante classe 3 e antibacteriano. Válvula incluída. Permite corte à medida. Corte em fábrica acresce €35.	2 619,54€	2 619,54€

Referência	Descrição	€ Branco	€ Cor
97280070 ⑦	BASE MARINA STAR 280x70 EXTRA-PLANA 2800x700x30mm Base em Stonit, com acabamento termofundido em Gel Coat sanitário ISO-NPG-H de alta qualidade. Em branco RAL 9003, bege RAL 1013, cinza RAL 7047 ou preto RAL 9005 [outras cores RAL acresce €65 ao PVP]. Antiderrapante classe 3 e antibacteriano. Válvula incluída. Permite corte à medida. Corte em fábrica acresce €35.	1 372,14€	1 372,14€
97280080 ⑧	BASE MARINA STAR 280x80 EXTRA-PLANA 2800x800x30mm Base em Stonit, com acabamento termofundido em Gel Coat sanitário ISO-NPG-H de alta qualidade. Em branco RAL 9003, bege RAL 1013, cinza RAL 7047 ou preto RAL 9005 [outras cores RAL acresce €65 ao PVP]. Antiderrapante classe 3 e antibacteriano. Válvula incluída. Permite corte à medida. Corte em fábrica acresce €35.	1 496,88€	1 496,88€
97280090 ⑨	BASE MARINA STAR 280x90 EXTRA-PLANA 2800x900x30mm Base em Stonit, com acabamento termofundido em Gel Coat sanitário ISO-NPG-H de alta qualidade. Em branco RAL 9003, bege RAL 1013, cinza RAL 7047 ou preto RAL 9005 [outras cores RAL acresce €65 ao PVP]. Antiderrapante classe 3 e antibacteriano. Válvula incluída. Permite corte à medida. Corte em fábrica acresce €35.	1 746,36€	1 746,36€
97280100 ⑩	BASE MARINA STAR 280x100 EXTRA-PLANA 2800x1000x30mm Base em Stonit, com acabamento termofundido em Gel Coat sanitário ISO-NPG-H de alta qualidade. Em branco RAL 9003, bege RAL 1013, cinza RAL 7047 ou preto RAL 9005 [outras cores RAL acresce €65 ao PVP]. Antiderrapante classe 3 e antibacteriano. Válvula incluída. Permite corte à medida. Corte em fábrica acresce €35.	1 808,73€	1 808,73€
97280120 ⑪	BASE MARINA STAR 280x120 EXTRA-PLANA 2800x1200x30mm Base em Stonit, com acabamento termofundido em Gel Coat sanitário ISO-NPG-H de alta qualidade. Em branco RAL 9003, bege RAL 1013, cinza RAL 7047 ou preto RAL 9005 [outras cores RAL acresce €65 ao PVP]. Antiderrapante classe 3 e antibacteriano. Válvula incluída. Permite corte à medida. Corte em fábrica acresce €35.	2 245,32€	2 245,32€
97280140 ⑫	BASE MARINA STAR 280x140 EXTRA-PLANA 2800x1400x30mm Base em Stonit, com acabamento termofundido em Gel Coat sanitário ISO-NPG-H de alta qualidade. Em branco RAL 9003, bege RAL 1013, cinza RAL 7047 ou preto RAL 9005 [outras cores RAL acresce €65 ao PVP]. Antiderrapante classe 3 e antibacteriano. Válvula incluída. Permite corte à medida. Corte em fábrica acresce €35.	2 619,54€	2 619,54€

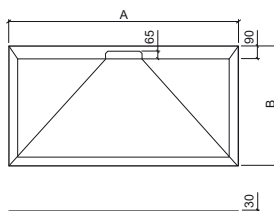

	A	B		A	B
①	260x70	2600 700	⑦	280x70	2800 700
②	260x80	2600 800	⑧	280x80	2800 800
③	260x90	2600 900	⑨	280x90	2800 900
④	260x100	2600 1000	⑩	280x100	2800 1000
⑤	260x120	2600 1200	⑪	280x120	2800 1200
⑥	260x140	2600 1400	⑫	280x140	2800 1400

LEGENDA.

Classe 3 Antiderrapante classe 3
 Antibacteriano
 Corte à medida
 Extra-plana
 Pousar
 Em caixa de madeira

BR. BRANCO / CR. COR

MARINA PLUS

stonit - resina | extra-plana | posar



> P. 298 DIVISÓRIAS

Referência	Descrição	€ Branco	€ Cor
96080080 ①	BASE MARINA PLUS 80x80 EXTRA-PLANA 800x800x30mm / 31.0Kg Base em Stonit, com acabamento termofundido em Gel Coat sanitário ISO-NPG-H de alta qualidade. Em branco RAL 9003, bege RAL 1013, cinza RAL 7047 ou preto RAL 9005 (outras outras cores RAL acresce €65 ao PVP). Antiderrapante classe 3 e antibacteriano. Válvula incluída. Permite corte à medida. Corte em fábrica acresce €35.	333,99€	333,99€

Referência	Descrição	€ Branco	€ Cor
96090070 ②	BASE MARINA PLUS 90x70 EXTRA-PLANA 900x700x30mm / 31.0Kg Base em Stonit, com acabamento termofundido em Gel Coat sanitário ISO-NPG-H de alta qualidade. Em branco RAL 9003, bege RAL 1013, cinza RAL 7047 ou preto RAL 9005 (outras outras cores RAL acresce €65 ao PVP). Antiderrapante classe 3 e antibacteriano. Válvula incluída. Permite corte à medida. Corte em fábrica acresce €35.	347,35€	347,35€

96090080 ③	BASE MARINA PLUS 90x80 EXTRA-PLANA 900x800x30mm / 35.0Kg Base em Stonit, com acabamento termofundido em Gel Coat sanitário ISO-NPG-H de alta qualidade. Em branco RAL 9003, bege RAL 1013, cinza RAL 7047 ou preto RAL 9005 (outras outras cores RAL acresce €65 ao PVP). Antiderrapante classe 3 e antibacteriano. Válvula incluída. Permite corte à medida. Corte em fábrica acresce €35.	374,07€	374,07€
-------------------	--	----------------	----------------

96090090 ④	BASE MARINA PLUS 90x90 EXTRA-PLANA 900x900x30mm / 39.0Kg Base em Stonit, com acabamento termofundido em Gel Coat sanitário ISO-NPG-H de alta qualidade. Em branco RAL 9003, bege RAL 1013, cinza RAL 7047 ou preto RAL 9005 (outras outras cores RAL acresce €65 ao PVP). Antiderrapante classe 3 e antibacteriano. Válvula incluída. Permite corte à medida. Corte em fábrica acresce €35.	414,15€	414,15€
-------------------	--	----------------	----------------



STONIT

CLASSE 3

CLASSE 3

CLASSE 3

CLASSE 3

CLASSE 3

CLASSE 3

CLASSE 3

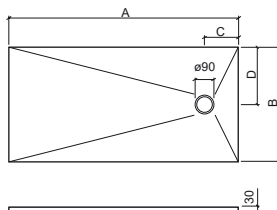

	A	B	C	D
①	800	800	250	400
②	900	700	250	350
③	900	800	250	400
④	900	900	250	450

LEGENDA.

Antiderrapante classe 3

Antibacteriano

Corte à medida

Extra-plana

Posar

Em caixa de madeira

BR. BRANCO / CR. COR

MARINA PLUS

stonit - resina | extra-plana | pousar

Referência	Descrição	€ Branco	€ Cor
96100070 ①	BASE MARINA PLUS 100x70 EXTRA-PLANA 1000x700x30mm / 34.0Kg Base em Stonit, com acabamento termofundido em Gel Coat sanitário ISO-NPG-H de alta qualidade. Em branco RAL 9003, bege RAL 1013, cinza RAL 7047 ou preto RAL 9005 (outras cores RAL acresce €65 ao PVP). Antiderrapante classe 3 e antibacteriano. Válvula incluída. Permite corte à medida. Corte em fábrica acresce €35.	360,71€	360,71€
96100080 ②	BASE MARINA PLUS 100x80 EXTRA-PLANA 1000x800x30mm / 38.0Kg Base em Stonit, com acabamento termofundido em Gel Coat sanitário ISO-NPG-H de alta qualidade. Em branco RAL 9003, bege RAL 1013, cinza RAL 7047 ou preto RAL 9005 (outras cores RAL acresce €65 ao PVP). Antiderrapante classe 3 e antibacteriano. Válvula incluída. Permite corte à medida. Corte em fábrica acresce €35.	387,43€	387,43€
96100090 ③	BASE MARINA PLUS 100x90 EXTRA-PLANA 1000x900x30mm / 43.0Kg Base em Stonit, com acabamento termofundido em Gel Coat sanitário ISO-NPG-H de alta qualidade. Em branco RAL 9003, bege RAL 1013, cinza RAL 7047 ou preto RAL 9005 (outras cores RAL acresce €65 ao PVP). Antiderrapante classe 3 e antibacteriano. Válvula incluída. Permite corte à medida. Corte em fábrica acresce €35.	440,87€	440,87€
96100100 ④	BASE MARINA PLUS 100x100 EXTRA-PLANA 1000x1000x30mm / 48.0Kg Base em Stonit, com acabamento termofundido em Gel Coat sanitário ISO-NPG-H de alta qualidade. Em branco RAL 9003, bege RAL 1013, cinza RAL 7047 ou preto RAL 9005 (outras cores RAL acresce €65 ao PVP). Antiderrapante classe 3 e antibacteriano. Válvula incluída. Permite corte à medida. Corte em fábrica acresce €35.	547,76€	547,76€

Referência	Descrição	€ Branco	€ Cor
96110070 ⑤	BASE MARINA PLUS 110x70 EXTRA-PLANA 1100x700x30mm / 37.0Kg Base em Stonit, com acabamento termofundido em Gel Coat sanitário ISO-NPG-H de alta qualidade. Em branco RAL 9003, bege RAL 1013, cinza RAL 7047 ou preto RAL 9005 (outras cores RAL acresce €65 ao PVP). Antiderrapante classe 3 e antibacteriano. Válvula incluída. Permite corte à medida. Corte em fábrica acresce €35.	387,43€	387,43€
96110080 ⑥	BASE MARINA PLUS 110x80 EXTRA-PLANA 1100x800x30mm / 42.0Kg Base em Stonit, com acabamento termofundido em Gel Coat sanitário ISO-NPG-H de alta qualidade. Em branco RAL 9003, bege RAL 1013, cinza RAL 7047 ou preto RAL 9005 (outras cores RAL acresce €65 ao PVP). Antiderrapante classe 3 e antibacteriano. Válvula incluída. Permite corte à medida. Corte em fábrica acresce €35.	414,15€	414,15€
96110090 ⑦	BASE MARINA PLUS 110x90 EXTRA-PLANA 1100x900x30mm / 48.0Kg Base em Stonit, com acabamento termofundido em Gel Coat sanitário ISO-NPG-H de alta qualidade. Em branco RAL 9003, bege RAL 1013, cinza RAL 7047 ou preto RAL 9005 (outras cores RAL acresce €65 ao PVP). Antiderrapante classe 3 e antibacteriano. Válvula incluída. Permite corte à medida. Corte em fábrica acresce €35.	494,31€	494,31€
96110100 ⑧	BASE MARINA PLUS 110x100 EXTRA-PLANA 1100x1000x30mm / 53.0Kg Base em Stonit, com acabamento termofundido em Gel Coat sanitário ISO-NPG-H de alta qualidade. Em branco RAL 9003, bege RAL 1013, cinza RAL 7047 ou preto RAL 9005 (outras cores RAL acresce €65 ao PVP). Antiderrapante classe 3 e antibacteriano. Válvula incluída. Permite corte à medida. Corte em fábrica acresce €35.	561,10€	561,10€



STONIT

CLASSE 3

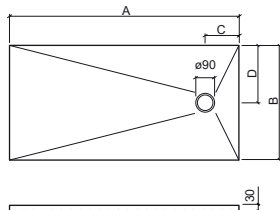

	A	B	C	D
①	100x70	1000	700	250 350
②	100x80	1000	800	250 400
③	100x90	1000	900	250 450
④	100x100	1000	1000	250 500

	A	B	C	D
⑤	110x70	1100	700	250 350
⑥	110x80	1100	800	250 400
⑦	110x90	1100	900	250 450
⑧	110x100	1100	1000	250 500

LEGENDA.

Em caixa de madeira

Pousar

Extra-plana

Corte à medida

Antibacteriano

Classe 3 Antiderrapante classe 3

MARINA PLUS

stonit - resina | extra-plana | posar

Referência	Descrição	€ Branco	€ Cor
96120070 ①	BASE MARINA PLUS 120x70 EXTRA-PLANA 1200x700x30mm / 40.0Kg Base em Stonit, com acabamento termofundido em Gel Coat sanitário ISO-NPG-H de alta qualidade. Em branco RAL 9003, bege RAL 1013, cinza RAL 7047 ou preto RAL 9005 (outras outras cores RAL acresce €65 ao PVP). Antiderrapante classe 3 e antibacteriano. Válvula incluída. Permite corte à medida. Corte em fábrica acresce €35.	400,80€	400,80€
96120080 ②	BASE MARINA PLUS 120x80 EXTRA-PLANA 1200x800x30mm / 46.0Kg Base em Stonit, com acabamento termofundido em Gel Coat sanitário ISO-NPG-H de alta qualidade. Em branco RAL 9003, bege RAL 1013, cinza RAL 7047 ou preto RAL 9005 (outras outras cores RAL acresce €65 ao PVP). Antiderrapante classe 3 e antibacteriano. Válvula incluída. Permite corte à medida. Corte em fábrica acresce €35.	427,52€	427,52€
96120090 ③	BASE MARINA PLUS 120x90 EXTRA-PLANA 1200x900x30mm / 52.0Kg Base em Stonit, com acabamento termofundido em Gel Coat sanitário ISO-NPG-H de alta qualidade. Em branco RAL 9003, bege RAL 1013, cinza RAL 7047 ou preto RAL 9005 (outras outras cores RAL acresce €65 ao PVP). Antiderrapante classe 3 e antibacteriano. Válvula incluída. Permite corte à medida. Corte em fábrica acresce €35.	507,67€	507,67€
96120100 ④	BASE MARINA PLUS 120x100 EXTRA-PLANA 1200x1000x30mm / 58.0Kg Base em Stonit, com acabamento termofundido em Gel Coat sanitário ISO-NPG-H de alta qualidade. Em branco RAL 9003, bege RAL 1013, cinza RAL 7047 ou preto RAL 9005 (outras outras cores RAL acresce €65 ao PVP). Antiderrapante classe 3 e antibacteriano. Válvula incluída. Permite corte à medida. Corte em fábrica acresce €35.	574,46€	574,46€

Referência	Descrição	€ Branco	€ Cor
96130070 ⑤	BASE MARINA PLUS 130x70 EXTRA-PLANA 1300x700x30mm / 44.0Kg Base em Stonit, com acabamento termofundido em Gel Coat sanitário ISO-NPG-H de alta qualidade. Em branco RAL 9003, bege RAL 1013, cinza RAL 7047 ou preto RAL 9005 (outras outras cores RAL acresce €65 ao PVP). Antiderrapante classe 3 e antibacteriano. Válvula incluída. Permite corte à medida. Corte em fábrica acresce €35.	467,59€	467,59€
96130080 ⑥	BASE MARINA PLUS 130x80 EXTRA-PLANA 1300x800x30mm / 50.0Kg Base em Stonit, com acabamento termofundido em Gel Coat sanitário ISO-NPG-H de alta qualidade. Em branco RAL 9003, bege RAL 1013, cinza RAL 7047 ou preto RAL 9005 (outras outras cores RAL acresce €65 ao PVP). Antiderrapante classe 3 e antibacteriano. Válvula incluída. Permite corte à medida. Corte em fábrica acresce €35.	494,31€	494,31€
96130090 ⑦	BASE MARINA PLUS 130x90 EXTRA-PLANA 1300x900x30mm / 56.0Kg Base em Stonit, com acabamento termofundido em Gel Coat sanitário ISO-NPG-H de alta qualidade. Em branco RAL 9003, bege RAL 1013, cinza RAL 7047 ou preto RAL 9005 (outras outras cores RAL acresce €65 ao PVP). Antiderrapante classe 3 e antibacteriano. Válvula incluída. Permite corte à medida. Corte em fábrica acresce €35.	574,46€	574,46€
96130100 ⑧	BASE MARINA PLUS 130x100 EXTRA-PLANA 1300x1000x30mm / 62.0Kg Base em Stonit, com acabamento termofundido em Gel Coat sanitário ISO-NPG-H de alta qualidade. Em branco RAL 9003, bege RAL 1013, cinza RAL 7047 ou preto RAL 9005 (outras outras cores RAL acresce €65 ao PVP). Antiderrapante classe 3 e antibacteriano. Válvula incluída. Permite corte à medida. Corte em fábrica acresce €35.	627,90€	627,90€



STONIT

CLASSE CLASS CLASS 3

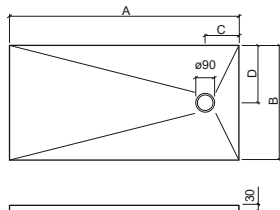

	A	B	C	D
① 120x70	1200	700	250	350
② 120x80	1200	800	250	400
③ 120x90	1200	900	250	450
④ 120x100	1200	1000	250	500

	A	B	C	D
⑤ 130x70	1300	700	450	350
⑥ 130x80	1300	800	450	400
⑦ 130x90	1300	900	450	450
⑧ 130x100	1300	1000	450	500

LEGENDA.

Antiderrapante classe 3

Antibacteriano

Corte à medida

Extra-plana

Posar

Em caixa de madeira

BR. BRANCO / CR. COR

MARINA PLUS

stonit - resina | extra-plana | pousar

Referência	Descrição	€ Branco	€ Cor
96140070 ①	BASE MARINA PLUS 140x70 EXTRA-PLANA 1400x700x30mm / 47.0Kg Base em Stonit, com acabamento termofundido em Gel Coat sanitário ISO-NPG-H de alta qualidade. Em branco RAL 9003, bege RAL 1013, cinza RAL 7047 ou preto RAL 9005 (outras cores RAL acresce €65 ao PVP). Antiderrapante classe 3 e antibacteriano. Válvula incluída. Permite corte à medida. Corte em fábrica acresce €35.	480,95€	480,95€
96140080 ②	BASE MARINA PLUS 140x80 EXTRA-PLANA 1400x800x30mm / 54.0Kg Base em Stonit, com acabamento termofundido em Gel Coat sanitário ISO-NPG-H de alta qualidade. Em branco RAL 9003, bege RAL 1013, cinza RAL 7047 ou preto RAL 9005 (outras cores RAL acresce €65 ao PVP). Antiderrapante classe 3 e antibacteriano. Válvula incluída. Permite corte à medida. Corte em fábrica acresce €35.	507,67€	507,67€
96140090 ③	BASE MARINA PLUS 140x90 EXTRA-PLANA 1400x900x30mm / 60.0Kg Base em Stonit, com acabamento termofundido em Gel Coat sanitário ISO-NPG-H de alta qualidade. Em branco RAL 9003, bege RAL 1013, cinza RAL 7047 ou preto RAL 9005 (outras cores RAL acresce €65 ao PVP). Antiderrapante classe 3 e antibacteriano. Válvula incluída. Permite corte à medida. Corte em fábrica acresce €35.	587,82€	587,82€
96140100 ④	BASE MARINA PLUS 140x100 EXTRA-PLANA 1400x1000x30mm / 67.0Kg Base em Stonit, com acabamento termofundido em Gel Coat sanitário ISO-NPG-H de alta qualidade. Em branco RAL 9003, bege RAL 1013, cinza RAL 7047 ou preto RAL 9005 (outras cores RAL acresce €65 ao PVP). Antiderrapante classe 3 e antibacteriano. Válvula incluída. Permite corte à medida. Corte em fábrica acresce €35.	641,26€	641,26€

Referência	Descrição	€ Branco	€ Cor
96150070 ⑤	BASE MARINA PLUS 150x70 EXTRA-PLANA 1500x700x30mm / 50.0Kg Base em Stonit, com acabamento termofundido em Gel Coat sanitário ISO-NPG-H de alta qualidade. Em branco RAL 9003, bege RAL 1013, cinza RAL 7047 ou preto RAL 9005 (outras cores RAL acresce €65 ao PVP). Antiderrapante classe 3 e antibacteriano. Válvula incluída. Permite corte à medida. Corte em fábrica acresce €35.	507,67€	507,67€
96150080 ⑥	BASE MARINA PLUS 150x80 EXTRA-PLANA 1500x800x30mm / 58.0Kg Base em Stonit, com acabamento termofundido em Gel Coat sanitário ISO-NPG-H de alta qualidade. Em branco RAL 9003, bege RAL 1013, cinza RAL 7047 ou preto RAL 9005 (outras cores RAL acresce €65 ao PVP). Antiderrapante classe 3 e antibacteriano. Válvula incluída. Permite corte à medida. Corte em fábrica acresce €35.	534,39€	534,39€
96150090 ⑦	BASE MARINA PLUS 150x90 EXTRA-PLANA 1500x900x30mm / 65.0Kg Base em Stonit, com acabamento termofundido em Gel Coat sanitário ISO-NPG-H de alta qualidade. Em branco RAL 9003, bege RAL 1013, cinza RAL 7047 ou preto RAL 9005 (outras cores RAL acresce €65 ao PVP). Antiderrapante classe 3 e antibacteriano. Válvula incluída. Permite corte à medida. Corte em fábrica acresce €35.	614,54€	614,54€
96150100 ⑧	BASE MARINA PLUS 150x100 EXTRA-PLANA 1500x1000x30mm / 72.0Kg Base em Stonit, com acabamento termofundido em Gel Coat sanitário ISO-NPG-H de alta qualidade. Em branco RAL 9003, bege RAL 1013, cinza RAL 7047 ou preto RAL 9005 (outras cores RAL acresce €65 ao PVP). Antiderrapante classe 3 e antibacteriano. Válvula incluída. Permite corte à medida. Corte em fábrica acresce €35.	721,42€	721,42€

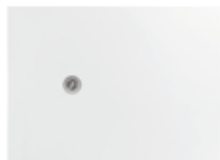

STONIT

CLASSE 3

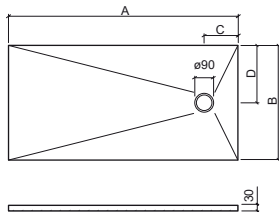

	A	B	C	D
①	140x70	1400	700	450 350
②	140x80	1400	800	450 400
③	140x90	1400	900	450 450
④	140x100	1400	1000	450 500
⑤	150x70	1500	700	450 350
⑥	150x80	1500	800	450 400
⑦	150x90	1500	900	450 450
⑧	150x100	1500	1000	450 500

LEGENDA.

Em caixa de madeira

Pousar

Extra-plana

Corte à medida

Antibacteriano

Antiderrapante classe 3

MARINA PLUS

stonit - resina | extra-plana | pousar

Referência	Descrição	€ Branco	€ Cor
96160070 ①	BASE MARINA PLUS 160x70 EXTRA-PLANA 1600x700x30mm / 54.0Kg Base em Stonit, com acabamento termofundido em Gel Coat sanitário ISO-NPG-H de alta qualidade. Em branco RAL 9003, bege RAL 1013, cinza RAL 7047 ou preto RAL 9005 (outras cores RAL acresce €65 ao PVP). Antiderrapante classe 3 e antibacteriano. Válvula incluída. Permite corte à medida. Corte em fábrica acresce €35.	521,03€	521,03€
96160080 ②	BASE MARINA PLUS 160x80 EXTRA-PLANA 1600x800x30mm / 61.0Kg Base em Stonit, com acabamento termofundido em Gel Coat sanitário ISO-NPG-H de alta qualidade. Em branco RAL 9003, bege RAL 1013, cinza RAL 7047 ou preto RAL 9005 (outras cores RAL acresce €65 ao PVP). Antiderrapante classe 3 e antibacteriano. Válvula incluída. Permite corte à medida. Corte em fábrica acresce €35.	561,10€	561,10€
96160090 ③	BASE MARINA PLUS 160x90 EXTRA-PLANA 1600x900x30mm / 69.0Kg Base em Stonit, com acabamento termofundido em Gel Coat sanitário ISO-NPG-H de alta qualidade. Em branco RAL 9003, bege RAL 1013, cinza RAL 7047 ou preto RAL 9005 (outras cores RAL acresce €65 ao PVP). Antiderrapante classe 3 e antibacteriano. Válvula incluída. Permite corte à medida. Corte em fábrica acresce €35.	627,90€	627,90€
96160100 ④	BASE MARINA PLUS 160x100 EXTRA-PLANA 1600x1000x30mm / 77.0Kg Base em Stonit, com acabamento termofundido em Gel Coat sanitário ISO-NPG-H de alta qualidade. Em branco RAL 9003, bege RAL 1013, cinza RAL 7047 ou preto RAL 9005 (outras cores RAL acresce €65 ao PVP). Antiderrapante classe 3 e antibacteriano. Válvula incluída. Permite corte à medida. Corte em fábrica acresce €35.	734,78€	734,78€

Referência	Descrição	€ Branco	€ Cor
96170070 ⑤	BASE MARINA PLUS 170x70 EXTRA-PLANA 1700x700x30mm / 57.0Kg Base em Stonit, com acabamento termofundido em Gel Coat sanitário ISO-NPG-H de alta qualidade. Em branco RAL 9003, bege RAL 1013, cinza RAL 7047 ou preto RAL 9005 (outras cores RAL acresce €65 ao PVP). Antiderrapante classe 3 e antibacteriano. Válvula incluída. Permite corte à medida. Corte em fábrica acresce €35.	534,39€	534,39€
96170080 ⑥	BASE MARINA PLUS 170x80 EXTRA-PLANA 1700x800x30mm / 65.0Kg Base em Stonit, com acabamento termofundido em Gel Coat sanitário ISO-NPG-H de alta qualidade. Em branco RAL 9003, bege RAL 1013, cinza RAL 7047 ou preto RAL 9005 (outras cores RAL acresce €65 ao PVP). Antiderrapante classe 3 e antibacteriano. Válvula incluída. Permite corte à medida. Corte em fábrica acresce €35.	587,82€	587,82€
96170090 ⑦	BASE MARINA PLUS 170x90 EXTRA-PLANA 1700x900x30mm / 73.0Kg Base em Stonit, com acabamento termofundido em Gel Coat sanitário ISO-NPG-H de alta qualidade. Em branco RAL 9003, bege RAL 1013, cinza RAL 7047 ou preto RAL 9005 (outras cores RAL acresce €65 ao PVP). Antiderrapante classe 3 e antibacteriano. Válvula incluída. Permite corte à medida. Corte em fábrica acresce €35.	654,62€	654,62€
96170100 ⑧	BASE MARINA PLUS 170x100 EXTRA-PLANA 1700x1000x30mm / 82.0Kg Base em Stonit, com acabamento termofundido em Gel Coat sanitário ISO-NPG-H de alta qualidade. Em branco RAL 9003, bege RAL 1013, cinza RAL 7047 ou preto RAL 9005 (outras cores RAL acresce €65 ao PVP). Antiderrapante classe 3 e antibacteriano. Válvula incluída. Permite corte à medida. Corte em fábrica acresce €35.	748,14€	748,14€



STONIT

CLASSE 3

CLASSE 3

CLASSE 3

CLASSE 3

CLASSE 3

CLASSE 3

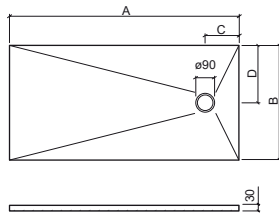

	A	B	C	D
① 160x70	1600	700	450	350
② 160x80	1600	800	450	400
③ 160x90	1600	900	450	450
④ 160x100	1600	1000	450	500

	A	B	C	D
⑤ 170x70	1700	700	450	350
⑥ 170x80	1700	800	450	400
⑦ 170x90	1700	900	450	450
⑧ 170x100	1700	1000	450	500

LEGENDA.

CLASSE 3 Antiderrapante classe 3

Antibacteriano

Corte à medida

Extra-plana

Pousar

Em caixa de madeira

BR. BRANCO / CR. COR

MARINA PLUS

stonit - resina | extra-plana | pousar

Referência	Descrição	€ Branco	€ Cor
96180070 ①	BASE MARINA PLUS 180x70 EXTRA-PLANA 1800x700x30mm / 60.0Kg Base em Stonit, com acabamento termofundido em Gel Coat sanitário ISO-NPG-H de alta qualidade. Em branco RAL 9003, bege RAL 1013, cinza RAL 7047 ou preto RAL 9005 (outras cores RAL acresce €65 ao PVP). Antiderrapante classe 3 e antibacteriano. Válvula incluída. Permite corte à medida. Corte em fábrica acresce €35.	547,76€	547,76€
96180080 ②	BASE MARINA PLUS 180x80 EXTRA-PLANA 1800x800x30mm / 69.0Kg Base em Stonit, com acabamento termofundido em Gel Coat sanitário ISO-NPG-H de alta qualidade. Em branco RAL 9003, bege RAL 1013, cinza RAL 7047 ou preto RAL 9005 (outras cores RAL acresce €65 ao PVP). Antiderrapante classe 3 e antibacteriano. Válvula incluída. Permite corte à medida. Corte em fábrica acresce €35.	627,90€	627,90€
96180090 ③	BASE MARINA PLUS 180x90 EXTRA-PLANA 1800x900x30mm / 78.0Kg Base em Stonit, com acabamento termofundido em Gel Coat sanitário ISO-NPG-H de alta qualidade. Em branco RAL 9003, bege RAL 1013, cinza RAL 7047 ou preto RAL 9005 (outras cores RAL acresce €65 ao PVP). Antiderrapante classe 3 e antibacteriano. Válvula incluída. Permite corte à medida. Corte em fábrica acresce €35.	681,34€	681,34€
96180100 ④	BASE MARINA PLUS 180x100 EXTRA-PLANA 1800x1000x30mm / 86.0Kg Base em Stonit, com acabamento termofundido em Gel Coat sanitário ISO-NPG-H de alta qualidade. Em branco RAL 9003, bege RAL 1013, cinza RAL 7047 ou preto RAL 9005 (outras cores RAL acresce €65 ao PVP). Antiderrapante classe 3 e antibacteriano. Válvula incluída. Permite corte à medida. Corte em fábrica acresce €35.	761,50€	761,50€

Referência	Descrição	€ Branco	€ Cor
96190070 ⑤	BASE MARINA PLUS 190x70 EXTRA-PLANA 1900x700x30mm / 64.0Kg Base em Stonit, com acabamento termofundido em Gel Coat sanitário ISO-NPG-H de alta qualidade. Em branco RAL 9003, bege RAL 1013, cinza RAL 7047 ou preto RAL 9005 (outras cores RAL acresce €65 ao PVP). Antiderrapante classe 3 e antibacteriano. Válvula incluída. Permite corte à medida. Corte em fábrica acresce €35.	601,18€	601,18€
96190080 ⑥	BASE MARINA PLUS 190x80 EXTRA-PLANA 1900x800x30mm / 73.0Kg Base em Stonit, com acabamento termofundido em Gel Coat sanitário ISO-NPG-H de alta qualidade. Em branco RAL 9003, bege RAL 1013, cinza RAL 7047 ou preto RAL 9005 (outras cores RAL acresce €65 ao PVP). Antiderrapante classe 3 e antibacteriano. Válvula incluída. Permite corte à medida. Corte em fábrica acresce €35.	641,26€	641,26€
96190090 ⑦	BASE MARINA PLUS 190x90 EXTRA-PLANA 1900x900x30mm / 82.0Kg Base em Stonit, com acabamento termofundido em Gel Coat sanitário ISO-NPG-H de alta qualidade. Em branco RAL 9003, bege RAL 1013, cinza RAL 7047 ou preto RAL 9005 (outras cores RAL acresce €65 ao PVP). Antiderrapante classe 3 e antibacteriano. Válvula incluída. Permite corte à medida. Corte em fábrica acresce €35.	788,22€	788,22€
96190100 ⑧	BASE MARINA PLUS 190x100 EXTRA-PLANA 1900x1000x30mm / 91.0Kg Base em Stonit, com acabamento termofundido em Gel Coat sanitário ISO-NPG-H de alta qualidade. Em branco RAL 9003, bege RAL 1013, cinza RAL 7047 ou preto RAL 9005 (outras cores RAL acresce €65 ao PVP). Antiderrapante classe 3 e antibacteriano. Válvula incluída. Permite corte à medida. Corte em fábrica acresce €35.	841,67€	841,67€



STONIT

CLASSE 3

CLASSE 3

CLASSE 3

CLASSE 3

CLASSE 3

CLASSE 3

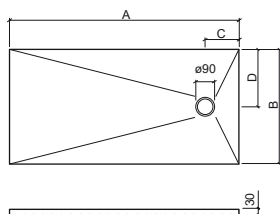

	A	B	C	D
① 180x70	1800	700	450	350
② 180x80	1800	800	450	400
③ 180x90	1800	900	450	450
④ 180x100	1800	1000	450	500

	A	B	C	D
⑤ 190x70	1900	700	450	350
⑥ 190x80	1900	800	450	400
⑦ 190x90	1900	900	450	450
⑧ 190x100	1900	1000	450	500

LEGENDA.

Em caixa de madeira

Pousar

Extra-plana

Corte à medida

Antibacteriano

Antiderrapante classe 3

MARINA PLUS

stonit - resina | extra-plana | pousar

Referência	Descrição	€ Branco	€ Cor
96200070 ①	BASE MARINA PLUS 200x70 EXTRA-PLANA 2000x700x30mm / 67.0Kg Base em Stonit, com acabamento termofundido em Gel Coat sanitário ISO-NPG-H de alta qualidade. Em branco RAL 9003, bege RAL 1013, cinza RAL 7047 ou preto RAL 9005 (outras cores RAL acresce €65 ao PVP). Antiderrapante classe 3 e antibacteriano. Válvula incluída. Permite corte à medida. Corte em fábrica acresce €35.	614,54€	614,54€
96200080 ②	BASE MARINA PLUS 200x80 EXTRA-PLANA 2000x800x30mm / 77.0Kg Base em Stonit, com acabamento termofundido em Gel Coat sanitário ISO-NPG-H de alta qualidade. Em branco RAL 9003, bege RAL 1013, cinza RAL 7047 ou preto RAL 9005 (outras cores RAL acresce €65 ao PVP). Antiderrapante classe 3 e antibacteriano. Válvula incluída. Permite corte à medida. Corte em fábrica acresce €35.	681,34€	681,34€
96200090 ③	BASE MARINA PLUS 200x90 EXTRA-PLANA 2000x900x30mm / 86.0Kg Base em Stonit, com acabamento termofundido em Gel Coat sanitário ISO-NPG-H de alta qualidade. Em branco RAL 9003, bege RAL 1013, cinza RAL 7047 ou preto RAL 9005 (outras cores RAL acresce €65 ao PVP). Antiderrapante classe 3 e antibacteriano. Válvula incluída. Permite corte à medida. Corte em fábrica acresce €35.	801,58€	801,58€
96200100 ④	BASE MARINA PLUS 200x100 EXTRA-PLANA 2000x1000x30mm / 96.0Kg Base em Stonit, com acabamento termofundido em Gel Coat sanitário ISO-NPG-H de alta qualidade. Em branco RAL 9003, bege RAL 1013, cinza RAL 7047 ou preto RAL 9005 (outras cores RAL acresce €65 ao PVP). Antiderrapante classe 3 e antibacteriano. Válvula incluída. Permite corte à medida. Corte em fábrica acresce €35.	855,02€	855,02€

Referência	Descrição	€ Branco	€ Cor
96210070 ⑤	BASE MARINA PLUS 210x70 EXTRA-PLANA 2100x700x30mm / 71.0Kg Base em Stonit, com acabamento termofundido em Gel Coat sanitário ISO-NPG-H de alta qualidade. Em branco RAL 9003, bege RAL 1013, cinza RAL 7047 ou preto RAL 9005 (outras cores RAL acresce €65 ao PVP). Antiderrapante classe 3 e antibacteriano. Válvula incluída. Permite corte à medida. Corte em fábrica acresce €35.	667,99€	667,99€
96210080 ⑥	BASE MARINA PLUS 210x80 EXTRA-PLANA 2100x800x30mm / 81.0Kg Base em Stonit, com acabamento termofundido em Gel Coat sanitário ISO-NPG-H de alta qualidade. Em branco RAL 9003, bege RAL 1013, cinza RAL 7047 ou preto RAL 9005 (outras cores RAL acresce €65 ao PVP). Antiderrapante classe 3 e antibacteriano. Válvula incluída. Permite corte à medida. Corte em fábrica acresce €35.	774,86€	774,86€
96210090 ⑦	BASE MARINA PLUS 210x90 EXTRA-PLANA 2100x900x30mm / 91.0Kg Base em Stonit, com acabamento termofundido em Gel Coat sanitário ISO-NPG-H de alta qualidade. Em branco RAL 9003, bege RAL 1013, cinza RAL 7047 ou preto RAL 9005 (outras cores RAL acresce €65 ao PVP). Antiderrapante classe 3 e antibacteriano. Válvula incluída. Permite corte à medida. Corte em fábrica acresce €35.	841,67€	841,67€
96210100 ⑧	BASE MARINA PLUS 210x100 EXTRA-PLANA 2100x1000x30mm / 101.0Kg Base em Stonit, com acabamento termofundido em Gel Coat sanitário ISO-NPG-H de alta qualidade. Em branco RAL 9003, bege RAL 1013, cinza RAL 7047 ou preto RAL 9005 (outras cores RAL acresce €65 ao PVP). Antiderrapante classe 3 e antibacteriano. Válvula incluída. Permite corte à medida. Corte em fábrica acresce €35.	935,19€	935,19€



STONIT

CLASSE 3

CLASSE 3

CLASSE 3

CLASSE 3

CLASSE 3

CLASSE 3

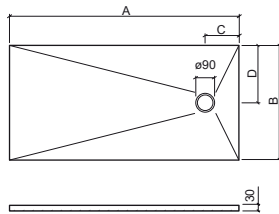

	A	B	C	D
① 200x70	2000	700	450	350
② 200x80	2000	800	450	400
③ 200x90	2000	900	450	450
④ 200x100	2000	1000	450	500

	A	B	C	D
⑤ 210x70	2100	700	450	350
⑥ 210x80	2100	800	450	400
⑦ 210x90	2100	900	450	450
⑧ 210x100	2100	1000	450	500

LEGENDA.

Antiderrapante classe 3

Antibacteriano

Corte à medida

Extra-plana

Pousar

Em caixa de madeira

BR. BRANCO / CR. COR

MARINA PLUS

stonit - resina | extra-plana | pousar

Referência	Descrição	€ Branco	€ Cor
96220070 ①	BASE MARINA PLUS 220x70 EXTRA-PLANA 2200x700x30mm / 74.0Kg Base em Stonit, com acabamento termofundido em Gel Coat sanitário ISO-NPG-H de alta qualidade. Em branco RAL 9003, bege RAL 1013, cinza RAL 7047 ou preto RAL 9005 [outras cores RAL acresce €65 ao PVP]. Antiderrapante classe 3 e antibacteriano. Válvula incluída. Permite corte à medida. Corte em fábrica acresce €35.	681,34€	681,34€
96220080 ②	BASE MARINA PLUS 220x80 EXTRA-PLANA 2200x800x30mm / 84.0Kg Base em Stonit, com acabamento termofundido em Gel Coat sanitário ISO-NPG-H de alta qualidade. Em branco RAL 9003, bege RAL 1013, cinza RAL 7047 ou preto RAL 9005 [outras cores RAL acresce €65 ao PVP]. Antiderrapante classe 3 e antibacteriano. Válvula incluída. Permite corte à medida. Corte em fábrica acresce €35.	788,22€	788,22€
96220090 ③	BASE MARINA PLUS 220x90 EXTRA-PLANA 2200x900x30mm / 95.0Kg Base em Stonit, com acabamento termofundido em Gel Coat sanitário ISO-NPG-H de alta qualidade. Em branco RAL 9003, bege RAL 1013, cinza RAL 7047 ou preto RAL 9005 [outras cores RAL acresce €65 ao PVP]. Antiderrapante classe 3 e antibacteriano. Válvula incluída. Permite corte à medida. Corte em fábrica acresce €35.	855,02€	855,02€
96220100 ④	BASE MARINA PLUS 220x100 EXTRA-PLANA 2200x1000x30mm / 106.0Kg Base em Stonit, com acabamento termofundido em Gel Coat sanitário ISO-NPG-H de alta qualidade. Em branco RAL 9003, bege RAL 1013, cinza RAL 7047 ou preto RAL 9005 [outras cores RAL acresce €65 ao PVP]. Antiderrapante classe 3 e antibacteriano. Válvula incluída. Permite corte à medida. Corte em fábrica acresce €35.	948,53€	948,53€

Referência	Descrição	€ Branco	€ Cor
96240070 ⑤	BASE MARINA PLUS 240x70 EXTRA-PLANA 2400x700x30mm / 81.0Kg Base em Stonit, com acabamento termofundido em Gel Coat sanitário ISO-NPG-H de alta qualidade. Em branco RAL 9003, bege RAL 1013, cinza RAL 7047 ou preto RAL 9005 [outras cores RAL acresce €65 ao PVP]. Antiderrapante classe 3 e antibacteriano. Válvula incluída. Permite corte à medida. Corte em fábrica acresce €35.	868,38€	868,38€
96240080 ⑥	BASE MARINA PLUS 240x80 EXTRA-PLANA 2400x800x30mm / 92.0Kg Base em Stonit, com acabamento termofundido em Gel Coat sanitário ISO-NPG-H de alta qualidade. Em branco RAL 9003, bege RAL 1013, cinza RAL 7047 ou preto RAL 9005 [outras cores RAL acresce €65 ao PVP]. Antiderrapante classe 3 e antibacteriano. Válvula incluída. Permite corte à medida. Corte em fábrica acresce €35.	908,46€	908,46€
96240090 ⑦	BASE MARINA PLUS 240x90 EXTRA-PLANA 2400x900x30mm / 104.0Kg Base em Stonit, com acabamento termofundido em Gel Coat sanitário ISO-NPG-H de alta qualidade. Em branco RAL 9003, bege RAL 1013, cinza RAL 7047 ou preto RAL 9005 [outras cores RAL acresce €65 ao PVP]. Antiderrapante classe 3 e antibacteriano. Válvula incluída. Permite corte à medida. Corte em fábrica acresce €35.	1 028,69€	1 028,69€
96240100 ⑧	BASE MARINA PLUS 240x100 EXTRA-PLANA 2400x1000x30mm / 115.0Kg Base em Stonit, com acabamento termofundido em Gel Coat sanitário ISO-NPG-H de alta qualidade. Em branco RAL 9003, bege RAL 1013, cinza RAL 7047 ou preto RAL 9005 [outras cores RAL acresce €65 ao PVP]. Antiderrapante classe 3 e antibacteriano. Válvula incluída. Permite corte à medida. Corte em fábrica acresce €35.	1 189,01€	1 189,01€



STONIT

CLASSE 3

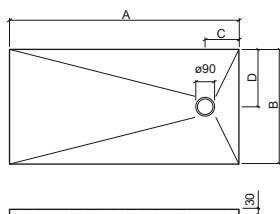

	A	B	C	D
① 220x70	2200	700	450	350
② 220x80	2200	800	450	400
③ 220x90	2200	900	450	450
④ 220x100	2200	1000	450	500

	A	B	C	D
⑤ 240x70	2400	700	650	350
⑥ 240x80	2400	800	650	400
⑦ 240x90	2400	900	650	450
⑧ 240x100	2400	1000	650	500

LEGENDA.

Em caixa de madeira

Pousar

Extra-plana

Corte à medida

Antibacteriano

Antiderrapante classe 3

Referência	Descrição	€ Branco	€ Cor
96260070 ①	BASE MARINA PLUS 260x70 EXTRA-PLANA 2600x700x30mm / 87.0Kg Base em Stonit, com acabamento termofundido em Gel Coat sanitário ISO-NPG-H de alta qualidade. Em branco RAL 9003, bege RAL 1013, cinza RAL 7047 ou preto RAL 9005 (outras cores RAL acresce €65 ao PVP). Antiderrapante classe 3 e antibacteriano. Válvula incluída. Permite corte à medida. Corte em fábrica acresce €35.	1 042,05€	1 042,05€
96260080 ②	BASE MARINA PLUS 260x80 EXTRA-PLANA 2600x800x30mm / 100.0Kg Base em Stonit, com acabamento termofundido em Gel Coat sanitário ISO-NPG-H de alta qualidade. Em branco RAL 9003, bege RAL 1013, cinza RAL 7047 ou preto RAL 9005 (outras cores RAL acresce €65 ao PVP). Antiderrapante classe 3 e antibacteriano. Válvula incluída. Permite corte à medida. Corte em fábrica acresce €35.	1 095,49€	1 095,49€
96260090 ③	BASE MARINA PLUS 260x90 EXTRA-PLANA 2600x900x30mm / 112.0Kg Base em Stonit, com acabamento termofundido em Gel Coat sanitário ISO-NPG-H de alta qualidade. Em branco RAL 9003, bege RAL 1013, cinza RAL 7047 ou preto RAL 9005 (outras cores RAL acresce €65 ao PVP). Antiderrapante classe 3 e antibacteriano. Válvula incluída. Permite corte à medida. Corte em fábrica acresce €35.	1 229,10€	1 229,10€
96260100 ④	BASE MARINA PLUS 260x100 EXTRA-PLANA 2600x1000x30mm / 125.0Kg Base em Stonit, com acabamento termofundido em Gel Coat sanitário ISO-NPG-H de alta qualidade. Em branco RAL 9003, bege RAL 1013, cinza RAL 7047 ou preto RAL 9005 (outras cores RAL acresce €65 ao PVP). Antiderrapante classe 3 e antibacteriano. Válvula incluída. Permite corte à medida. Corte em fábrica acresce €35.	1 469,57€	1 469,57€



STONIT

CLASSE 3

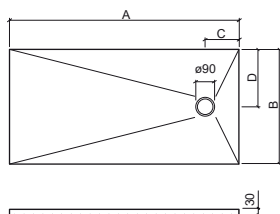

	A	B	C	D
①	260x70	2600	700	650 350
②	260x80	2600	800	650 400
③	260x90	2600	900	650 450
④	260x100	2600	1000	650 500

LEGENDA.



Antiderrapante classe 3



Antibacteriano



Corte à medida



Extra-plana



Pousar



Em caixa de madeira

BR. BRANCO / CR. COR

MARINA

stonit - resina | extra-plana | pousar



> P. 298 DIVISÓRIAS

Referência	Descrição	€ Branco	€ Cor
95070070 ①	BASE MARINA 70x70 EXTRA-PLANA 700x700x28mm / 24.0Kg Base em Stonit, com acabamento termofundido em Gel Coat sanitário ISO-NPG-H de alta qualidade, com textura de xisto. Em branco RAL 9003, bege RAL 1013, cinza RAL 7047 ou preto RAL 9005 (outras outras cores RAL acresce €65 ao PVP). Antiderrapante classe 3 e antibacteriano. Válvula incluída. Permite corte à medida. Corte em fábrica acresce €35.	240,47€	240,47€

Referência	Descrição	€ Branco	€ Cor
95080070 ②	BASE MARINA 80x70 EXTRA-PLANA 800x700x28mm / 27.0Kg Base em Stonit, com acabamento termofundido em Gel Coat sanitário ISO-NPG-H de alta qualidade, com textura de xisto. Em branco RAL 9003, bege RAL 1013, cinza RAL 7047 ou preto RAL 9005 (outras outras cores RAL acresce €65 ao PVP). Antiderrapante classe 3 e antibacteriano. Válvula incluída. Permite corte à medida. Corte em fábrica acresce €35.	260,51€	260,51€

Referência	Descrição	€ Branco	€ Cor
95080080 ③	BASE MARINA 80x80 EXTRA-PLANA 800x800x28mm / 31.0Kg Base em Stonit, com acabamento termofundido em Gel Coat sanitário ISO-NPG-H de alta qualidade, com textura de xisto. Em branco RAL 9003, bege RAL 1013, cinza RAL 7047 ou preto RAL 9005 (outras outras cores RAL acresce €65 ao PVP). Antiderrapante classe 3 e antibacteriano. Válvula incluída. Permite corte à medida. Corte em fábrica acresce €35.	287,23€	287,23€

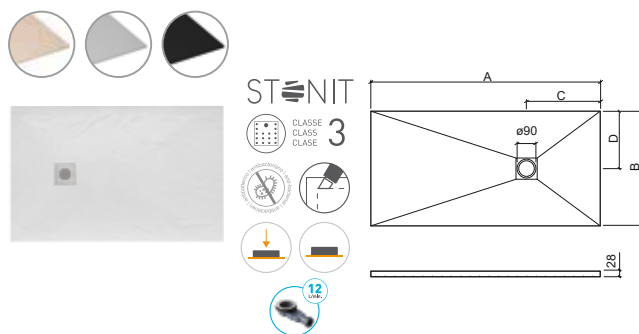

	A	B	C	D
①	700	700	350	350
②	800	700	350	350
③	800	800	350	400

LEGENDA.

Em caixa de madeira

Pousar

Extra-plana

Corte à medida

Antibacteriano

Antiderrapante classe 3

BR. BRANCO / CR. COR

Referência	Descrição	€ Branco	€ Cor
95090070 ①	BASE MARINA 90x70 EXTRA-PLANA 900x700x28mm / 31.0Kg Base em Stonit, com acabamento termofundido em Gel Coat sanitário ISO-NPG-H de alta qualidade, com textura de xisto. Em branco RAL 9003, bege RAL 1013, cinza RAL 7047 ou preto RAL 9005 (outras outras cores RAL acresce €65 ao PVP). Antiderrapante classe 3 e antibacteriano. Válvula incluída. Permite corte à medida. Corte em fábrica acresce €35.	293,91€	293,91€
95090080 ②	BASE MARINA 90x80 EXTRA-PLANA 900x800x28mm / 35.0Kg Base em Stonit, com acabamento termofundido em Gel Coat sanitário ISO-NPG-H de alta qualidade, com textura de xisto. Em branco RAL 9003, bege RAL 1013, cinza RAL 7047 ou preto RAL 9005 (outras outras cores RAL acresce €65 ao PVP). Antiderrapante classe 3 e antibacteriano. Válvula incluída. Permite corte à medida. Corte em fábrica acresce €35.	313,95€	313,95€
95090090 ③	BASE MARINA 90x90 EXTRA-PLANA 900x900x28mm / 40.0Kg Base em Stonit, com acabamento termofundido em Gel Coat sanitário ISO-NPG-H de alta qualidade, com textura de xisto. Em branco RAL 9003, bege RAL 1013, cinza RAL 7047 ou preto RAL 9005 (outras cores RAL acresce €65 ao PVP). Antiderrapante classe 3 e antibacteriano. Válvula incluída. Permite corte à medida. Corte em fábrica acresce €35.	360,71€	360,71€

Referência	Descrição	€ Branco	€ Cor
95100070 ④	BASE MARINA 100x70 EXTRA-PLANA 1000x700x28mm / 34.0Kg Base em Stonit, com acabamento termofundido em Gel Coat sanitário ISO-NPG-H de alta qualidade, com textura de xisto. Em branco RAL 9003, bege RAL 1013, cinza RAL 7047 ou preto RAL 9005 (outras cores RAL acresce €65 ao PVP). Antiderrapante classe 3 e antibacteriano. Válvula incluída. Permite corte à medida. Corte em fábrica acresce €35.	307,27€	307,27€
95100080 ⑤	BASE MARINA 100x80 EXTRA-PLANA 1000x800x28mm / 39.0Kg Base em Stonit, com acabamento termofundido em Gel Coat sanitário ISO-NPG-H de alta qualidade, com textura de xisto. Em branco RAL 9003, bege RAL 1013, cinza RAL 7047 ou preto RAL 9005 (outras cores RAL acresce €65 ao PVP). Antiderrapante classe 3 e antibacteriano. Válvula incluída. Permite corte à medida. Corte em fábrica acresce €35.	327,32€	327,32€
95100090 ⑥	BASE MARINA 100x90 EXTRA-PLANA 1000x900x28mm / 43.0Kg Base em Stonit, com acabamento termofundido em Gel Coat sanitário ISO-NPG-H de alta qualidade, com textura de xisto. Em branco RAL 9003, bege RAL 1013, cinza RAL 7047 ou preto RAL 9005 (outras cores RAL acresce €65 ao PVP). Antiderrapante classe 3 e antibacteriano. Válvula incluída. Permite corte à medida. Corte em fábrica acresce €35.	374,07€	374,07€
95100100 ⑦	BASE MARINA 100x100 EXTRA-PLANA 1000x1000x28mm / 48.0Kg Base em Stonit, com acabamento termofundido em Gel Coat sanitário ISO-NPG-H de alta qualidade, com textura de xisto. Em branco RAL 9003, bege RAL 1013, cinza RAL 7047 ou preto RAL 9005 (outras cores RAL acresce €65 ao PVP). Antiderrapante classe 3 e antibacteriano. Válvula incluída. Permite corte à medida. Corte em fábrica acresce €35.	467,59€	467,59€

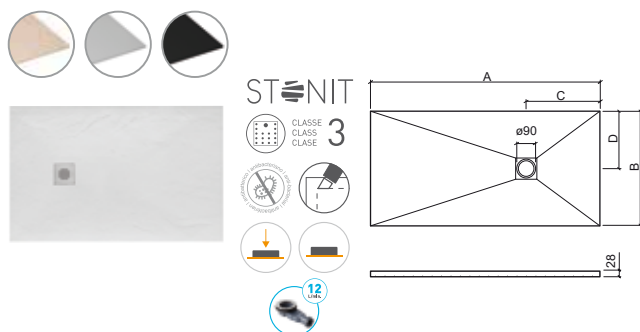

	A	B	C	D	
①	90x70	900	700	350	350
②	90x80	900	800	350	400
③	90x90	900	900	350	450

	A	B	C	D	
④	100x70	1000	700	350	350
⑤	100x80	1000	800	350	400
⑥	100x90	1000	900	350	450
⑦	100x100	1000	1000	350	500

LEGENDA.

Classe 3 Antiderrapante classe 3
 Antibacteriano
 Corte à medida
 Extra-plana
 Pousar
 Em caixa de madeira

BR. BRANCO / CR. COR

MARINA

stonit - resina | extra-plana | pousar

Referência	Descrição	€ Branco	€ Cor
95110070 ①	BASE MARINA 110x70 EXTRA-PLANA ☞ 1100x700x28mm / 37.0Kg Base em Stonit, com acabamento termofundido em Gel Coat sanitário ISO-NPG-H de alta qualidade, com textura de xisto. Em branco RAL 9003, bege RAL 1013, cinza RAL 7047 ou preto RAL 9005 (outras cores RAL acresce €65 ao PVP). Antiderrapante classe 3 e antibacteriano. Válvula incluída. Permite corte à medida. Corte em fábrica acresce €35.	327,32€	327,32€
95110080 ②	BASE MARINA 110x80 EXTRA-PLANA ☞ 1100x800x28mm / 43.0Kg Base em Stonit, com acabamento termofundido em Gel Coat sanitário ISO-NPG-H de alta qualidade, com textura de xisto. Em branco RAL 9003, bege RAL 1013, cinza RAL 7047 ou preto RAL 9005 (outras cores RAL acresce €65 ao PVP). Antiderrapante classe 3 e antibacteriano. Válvula incluída. Permite corte à medida. Corte em fábrica acresce €35.	354,04€	354,04€
95110090 ③	BASE MARINA 110x90 EXTRA-PLANA ☞ 1100x900x28mm / 48.0Kg Base em Stonit, com acabamento termofundido em Gel Coat sanitário ISO-NPG-H de alta qualidade, com textura de xisto. Em branco RAL 9003, bege RAL 1013, cinza RAL 7047 ou preto RAL 9005 (outras cores RAL acresce €65 ao PVP). Antiderrapante classe 3 e antibacteriano. Válvula incluída. Permite corte à medida. Corte em fábrica acresce €35.	420,84€	420,84€
95110100 ④	BASE MARINA 110x100 EXTRA-PLANA ☞ 1100x1000x28mm / 53.0Kg Base em Stonit, com acabamento termofundido em Gel Coat sanitário ISO-NPG-H de alta qualidade, com textura de xisto. Em branco RAL 9003, bege RAL 1013, cinza RAL 7047 ou preto RAL 9005 (outras cores RAL acresce €65 ao PVP). Antiderrapante classe 3 e antibacteriano. Válvula incluída. Permite corte à medida. Corte em fábrica acresce €35.	474,28€	474,28€

Referência	Descrição	€ Branco	€ Cor
95120070 ⑤	BASE MARINA 120x70 EXTRA-PLANA ☞ 1200x700x28mm / 41.0Kg Base em Stonit, com acabamento termofundido em Gel Coat sanitário ISO-NPG-H de alta qualidade, com textura de xisto. Em branco RAL 9003, bege RAL 1013, cinza RAL 7047 ou preto RAL 9005 (outras cores RAL acresce €65 ao PVP). Antiderrapante classe 3 e antibacteriano. Válvula incluída. Permite corte à medida. Corte em fábrica acresce €35.	333,99€	333,99€
95120080 ⑥	BASE MARINA 120x80 EXTRA-PLANA ☞ 1200x800x28mm / 46.0Kg Base em Stonit, com acabamento termofundido em Gel Coat sanitário ISO-NPG-H de alta qualidade, com textura de xisto. Em branco RAL 9003, bege RAL 1013, cinza RAL 7047 ou preto RAL 9005 (outras cores RAL acresce €65 ao PVP). Antiderrapante classe 3 e antibacteriano. Válvula incluída. Permite corte à medida. Corte em fábrica acresce €35.	374,07€	374,07€
95120090 ⑦	BASE MARINA 120x90 EXTRA-PLANA ☞ 1200x900x28mm / 50.0Kg Base em Stonit, com acabamento termofundido em Gel Coat sanitário ISO-NPG-H de alta qualidade, com textura de xisto. Em branco RAL 9003, bege RAL 1013, cinza RAL 7047 ou preto RAL 9005 (outras cores RAL acresce €65 ao PVP). Antiderrapante classe 3 e antibacteriano. Válvula incluída. Permite corte à medida. Corte em fábrica acresce €35.	424,84€	424,84€
95120100 ⑧	BASE MARINA 120x100 EXTRA-PLANA ☞ 1200x1000x28mm / 56.0Kg Base em Stonit, com acabamento termofundido em Gel Coat sanitário ISO-NPG-H de alta qualidade, com textura de xisto. Em branco RAL 9003, bege RAL 1013, cinza RAL 7047 ou preto RAL 9005 (outras cores RAL acresce €65 ao PVP). Antiderrapante classe 3 e antibacteriano. Válvula incluída. Permite corte à medida. Corte em fábrica acresce €35.	474,28€	474,28€
95120120 ⑨	BASE MARINA 120x120 EXTRA-PLANA ☞ 1200x1200x28mm / 69.0Kg Base em Stonit, com acabamento termofundido em Gel Coat sanitário ISO-NPG-H de alta qualidade, com textura de xisto. Em branco RAL 9003, bege RAL 1013, cinza RAL 7047 ou preto RAL 9005 (outras cores RAL acresce €65 ao PVP). Antiderrapante classe 3 e antibacteriano. Válvula incluída. Permite corte à medida. Corte em fábrica acresce €35.	641,26€	641,26€

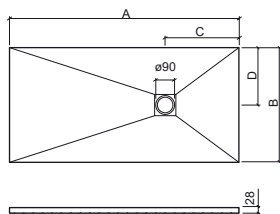
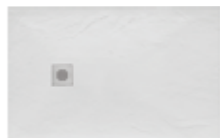

	A	B	C	D
①	110x70	1100	700	450 350
②	110x80	1100	800	450 400
③	110x90	1100	900	450 450
④	110x100	1100	1000	450 500

	A	B	C	D
⑤	120x70	1200	700	450 350
⑥	120x80	1200	800	450 400
⑦	120x90	1200	900	450 450
⑧	120x100	1200	1000	450 500
⑨	120x120	1200	1200	450 600

LEGENDA.

☞ Em caixa de madeira

🇵🇹 Pousar

☞ Extra-plana

✂ Corte à medida

⊗ Antibacteriano

⊙ Classe 3 Antiderrapante classe 3

Referência	Descrição	€ Branco	€ Cor
95130070 ①	BASE MARINA 130x70 EXTRA-PLANA 1300x700x28mm / 44.0Kg Base em Stonit, com acabamento termofundido em Gel Coat sanitário ISO-NPG-H de alta qualidade, com textura de xisto. Em branco RAL 9003, bege RAL 1013, cinza RAL 7047 ou preto RAL 9005 (outras outras cores RAL acresce €65 ao PVP). Antiderrapante classe 3 e antibacteriano. Válvula incluída. Permite corte à medida. Corte em fábrica acresce €35.	394,12€	394,12€
95130080 ②	BASE MARINA 130x80 EXTRA-PLANA 1300x800x28mm / 50.0Kg Base em Stonit, com acabamento termofundido em Gel Coat sanitário ISO-NPG-H de alta qualidade, com textura de xisto. Em branco RAL 9003, bege RAL 1013, cinza RAL 7047 ou preto RAL 9005 (outras outras cores RAL acresce €65 ao PVP). Antiderrapante classe 3 e antibacteriano. Válvula incluída. Permite corte à medida. Corte em fábrica acresce €35.	427,52€	427,52€
95130090 ③	BASE MARINA 130x90 EXTRA-PLANA 1300x900x28mm / 56.0Kg Base em Stonit, com acabamento termofundido em Gel Coat sanitário ISO-NPG-H de alta qualidade, com textura de xisto. Em branco RAL 9003, bege RAL 1013, cinza RAL 7047 ou preto RAL 9005 (outras outras cores RAL acresce €65 ao PVP). Antiderrapante classe 3 e antibacteriano. Válvula incluída. Permite corte à medida. Corte em fábrica acresce €35.	487,64€	487,64€
95130100 ④	BASE MARINA 130x100 EXTRA-PLANA 1300x1000x28mm / 62.0Kg Base em Stonit, com acabamento termofundido em Gel Coat sanitário ISO-NPG-H de alta qualidade, com textura de xisto. Em branco RAL 9003, bege RAL 1013, cinza RAL 7047 ou preto RAL 9005 (outras outras cores RAL acresce €65 ao PVP). Antiderrapante classe 3 e antibacteriano. Válvula incluída. Permite corte à medida. Corte em fábrica acresce €35.	534,39€	534,39€
95130120 ⑤	BASE MARINA 130x120 EXTRA-PLANA 1300x1200x28mm / 75.0Kg Base em Stonit, com acabamento termofundido em Gel Coat sanitário ISO-NPG-H de alta qualidade, com textura de xisto. Em branco RAL 9003, bege RAL 1013, cinza RAL 7047 ou preto RAL 9005 (outras outras cores RAL acresce €65 ao PVP). Antiderrapante classe 3 e antibacteriano. Válvula incluída. Permite corte à medida. Corte em fábrica acresce €35.	708,06€	708,06€

Referência	Descrição	€ Branco	€ Cor
95140070 ⑥	BASE MARINA 140x70 EXTRA-PLANA 1400x700x28mm / 47.0Kg Base em Stonit, com acabamento termofundido em Gel Coat sanitário ISO-NPG-H de alta qualidade, com textura de xisto. Em branco RAL 9003, bege RAL 1013, cinza RAL 7047 ou preto RAL 9005 (outras outras cores RAL acresce €65 ao PVP). Antiderrapante classe 3 e antibacteriano. Válvula incluída. Permite corte à medida. Corte em fábrica acresce €35.	400,80€	400,80€
95140080 ⑦	BASE MARINA 140x80 EXTRA-PLANA 1400x800x28mm / 53.0Kg Base em Stonit, com acabamento termofundido em Gel Coat sanitário ISO-NPG-H de alta qualidade, com textura de xisto. Em branco RAL 9003, bege RAL 1013, cinza RAL 7047 ou preto RAL 9005 (outras outras cores RAL acresce €65 ao PVP). Antiderrapante classe 3 e antibacteriano. Válvula incluída. Permite corte à medida. Corte em fábrica acresce €35.	438,20€	438,20€
95140090 ⑧	BASE MARINA 140x90 EXTRA-PLANA 1400x900x28mm / 60.0Kg Base em Stonit, com acabamento termofundido em Gel Coat sanitário ISO-NPG-H de alta qualidade, com textura de xisto. Em branco RAL 9003, bege RAL 1013, cinza RAL 7047 ou preto RAL 9005 (outras outras cores RAL acresce €65 ao PVP). Antiderrapante classe 3 e antibacteriano. Válvula incluída. Permite corte à medida. Corte em fábrica acresce €35.	487,64€	487,64€
95140100 ⑨	BASE MARINA 140x100 EXTRA-PLANA 1400x1000x28mm / 67.0Kg Base em Stonit, com acabamento termofundido em Gel Coat sanitário ISO-NPG-H de alta qualidade, com textura de xisto. Em branco RAL 9003, bege RAL 1013, cinza RAL 7047 ou preto RAL 9005 (outras outras cores RAL acresce €65 ao PVP). Antiderrapante classe 3 e antibacteriano. Válvula incluída. Permite corte à medida. Corte em fábrica acresce €35.	534,39€	534,39€
95140120 ⑩	BASE MARINA 140x120 EXTRA-PLANA 1400x1200x28mm / 80.0Kg Base em Stonit, com acabamento termofundido em Gel Coat sanitário ISO-NPG-H de alta qualidade, com textura de xisto. Em branco RAL 9003, bege RAL 1013, cinza RAL 7047 ou preto RAL 9005 (outras outras cores RAL acresce €65 ao PVP). Antiderrapante classe 3 e antibacteriano. Válvula incluída. Permite corte à medida. Corte em fábrica acresce €35.	721,42€	721,42€



STONIT

CLASSE CLASS CLASS 3

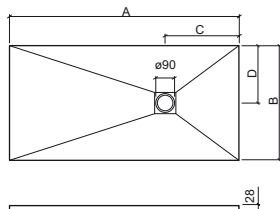

	A	B	C	D
①	130x70	1300	700	450 350
②	130x80	1300	800	450 400
③	130x90	1300	900	450 450
④	130x100	1300	1000	450 500
⑤	130x120	1300	1200	450 600

	A	B	C	D
⑥	140x70	1400	700	450 350
⑦	140x80	1400	800	450 400
⑧	140x90	1400	900	450 450
⑨	140x100	1400	1000	450 500
⑩	140x120	1400	1200	450 600

LEGENDA.



Antiderrapante classe 3



Antibacteriano



Corte à medida



Extra-plana



Pousar



Em caixa de madeira

BR. BRANCO / CR. COR

MARINA

stonit - resina | extra-plana | pousar

Referência	Descrição	€ Branco	€ Cor
95150070 ①	BASE MARINA 150x70 EXTRA-PLANA 1500x700x28mm / 50.0Kg Base em Stonit, com acabamento termofundido em Gel Coat sanitário ISO-NPG-H de alta qualidade, com textura de xisto. Em branco RAL 9003, bege RAL 1013, cinza RAL 7047 ou preto RAL 9005 [outras outras cores RAL acresce €65 ao PVP]. Antiderrapante classe 3 e antibacteriano. Válvula incluída. Permite corte à medida. Corte em fábrica acresce €35.	420,84€	420,84€
95150080 ②	BASE MARINA 150x80 EXTRA-PLANA 1500x800x28mm / 56.0Kg Base em Stonit, com acabamento termofundido em Gel Coat sanitário ISO-NPG-H de alta qualidade, com textura de xisto. Em branco RAL 9003, bege RAL 1013, cinza RAL 7047 ou preto RAL 9005 [outras outras cores RAL acresce €65 ao PVP]. Antiderrapante classe 3 e antibacteriano. Válvula incluída. Permite corte à medida. Corte em fábrica acresce €35.	467,59€	467,59€
95150090 ③	BASE MARINA 150x90 EXTRA-PLANA 1500x900x28mm / 63.0Kg Base em Stonit, com acabamento termofundido em Gel Coat sanitário ISO-NPG-H de alta qualidade, com textura de xisto. Em branco RAL 9003, bege RAL 1013, cinza RAL 7047 ou preto RAL 9005 [outras outras cores RAL acresce €65 ao PVP]. Antiderrapante classe 3 e antibacteriano. Válvula incluída. Permite corte à medida. Corte em fábrica acresce €35.	521,03€	521,03€
95150100 ④	BASE MARINA 150x100 EXTRA-PLANA 1500x1000x28mm / 70.0Kg Base em Stonit, com acabamento termofundido em Gel Coat sanitário ISO-NPG-H de alta qualidade, com textura de xisto. Em branco RAL 9003, bege RAL 1013, cinza RAL 7047 ou preto RAL 9005 [outras cores RAL acresce €65 ao PVP]. Antiderrapante classe 3 e antibacteriano. Válvula incluída. Permite corte à medida. Corte em fábrica acresce €35.	567,80€	567,80€
95150120 ⑤	BASE MARINA 150x120 EXTRA-PLANA 1500x1200x28mm / 85.0Kg Base em Stonit, com acabamento termofundido em Gel Coat sanitário ISO-NPG-H de alta qualidade, com textura de xisto. Em branco RAL 9003, bege RAL 1013, cinza RAL 7047 ou preto RAL 9005 [outras cores RAL acresce €65 ao PVP]. Antiderrapante classe 3 e antibacteriano. Válvula incluída. Permite corte à medida. Corte em fábrica acresce €35.	774,86€	774,86€

Referência	Descrição	€ Branco	€ Cor
95160070 ⑥	BASE MARINA 160x70 EXTRA-PLANA 1600x700x28mm / 54.0Kg Base em Stonit, com acabamento termofundido em Gel Coat sanitário ISO-NPG-H de alta qualidade, com textura de xisto. Em branco RAL 9003, bege RAL 1013, cinza RAL 7047 ou preto RAL 9005 [outras cores RAL acresce €65 ao PVP]. Antiderrapante classe 3 e antibacteriano. Válvula incluída. Permite corte à medida. Corte em fábrica acresce €35.	438,20€	438,20€
95160080 ⑦	BASE MARINA 160x80 EXTRA-PLANA 1600x800x28mm / 58.0Kg Base em Stonit, com acabamento termofundido em Gel Coat sanitário ISO-NPG-H de alta qualidade, com textura de xisto. Em branco RAL 9003, bege RAL 1013, cinza RAL 7047 ou preto RAL 9005 [outras cores RAL acresce €65 ao PVP]. Antiderrapante classe 3 e antibacteriano. Válvula incluída. Permite corte à medida. Corte em fábrica acresce €35.	507,67€	507,67€
95160090 ⑧	BASE MARINA 160x90 EXTRA-PLANA 1600x900x28mm / 68.0Kg Base em Stonit, com acabamento termofundido em Gel Coat sanitário ISO-NPG-H de alta qualidade, com textura de xisto. Em branco RAL 9003, bege RAL 1013, cinza RAL 7047 ou preto RAL 9005 [outras cores RAL acresce €65 ao PVP]. Antiderrapante classe 3 e antibacteriano. Válvula incluída. Permite corte à medida. Corte em fábrica acresce €35.	567,80€	567,80€
95160100 ⑨	BASE MARINA 160x100 EXTRA-PLANA 1600x1000x28mm / 75.0Kg Base em Stonit, com acabamento termofundido em Gel Coat sanitário ISO-NPG-H de alta qualidade, com textura de xisto. Em branco RAL 9003, bege RAL 1013, cinza RAL 7047 ou preto RAL 9005 [outras cores RAL acresce €65 ao PVP]. Antiderrapante classe 3 e antibacteriano. Válvula incluída. Permite corte à medida. Corte em fábrica acresce €35.	618,54€	618,54€
95160120 ⑩	BASE MARINA 160x120 EXTRA-PLANA 1600x1200x28mm / 90.0Kg Base em Stonit, com acabamento termofundido em Gel Coat sanitário ISO-NPG-H de alta qualidade, com textura de xisto. Em branco RAL 9003, bege RAL 1013, cinza RAL 7047 ou preto RAL 9005 [outras cores RAL acresce €65 ao PVP]. Antiderrapante classe 3 e antibacteriano. Válvula incluída. Permite corte à medida. Corte em fábrica acresce €35.	788,22€	788,22€

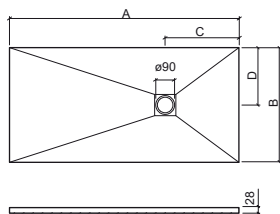

	A	B	C	D
① 150x70	1500	700	450	350
② 150x80	1500	800	450	400
③ 150x90	1500	900	450	450
④ 150x100	1500	1000	450	500
⑤ 150x120	1500	1200	450	600
⑥ 160x70	1600	700	450	350
⑦ 160x80	1600	800	450	400
⑧ 160x90	1600	900	450	450
⑨ 160x100	1600	1000	450	500
⑩ 160x120	1600	1200	450	600

LEGENDA.

Em caixa de madeira

Pousar

Extra-plana

Corte à medida

Antibacteriano

Classe 3 Antiderrapante classe 3

Referência	Descrição	€ Branco	€ Cor
95170070 ①	BASE MARINA 170x70 EXTRA-PLANA 1700x700x28mm / 57.0Kg Base em Stonit, com acabamento termofundido em Gel Coat sanitário ISO-NPG-H de alta qualidade, com textura de xisto. Em branco RAL 9003, bege RAL 1013, cinza RAL 7047 ou preto RAL 9005 (outras cores RAL acresce €65 ao PVP). Antiderrapante classe 3 e antibacteriano. Válvula incluída. Permite corte à medida. Corte em fábrica acresce €35.	467,59€	467,59€
95170080 ②	BASE MARINA 170x80 EXTRA-PLANA 1700x800x28mm / 65.0Kg Base em Stonit, com acabamento termofundido em Gel Coat sanitário ISO-NPG-H de alta qualidade, com textura de xisto. Em branco RAL 9003, bege RAL 1013, cinza RAL 7047 ou preto RAL 9005 (outras cores RAL acresce €65 ao PVP). Antiderrapante classe 3 e antibacteriano. Válvula incluída. Permite corte à medida. Corte em fábrica acresce €35.	533,06€	533,06€
95170090 ③	BASE MARINA 170x90 EXTRA-PLANA 1700x900x28mm / 73.0Kg Base em Stonit, com acabamento termofundido em Gel Coat sanitário ISO-NPG-H de alta qualidade, com textura de xisto. Em branco RAL 9003, bege RAL 1013, cinza RAL 7047 ou preto RAL 9005 (outras cores RAL acresce €65 ao PVP). Antiderrapante classe 3 e antibacteriano. Válvula incluída. Permite corte à medida. Corte em fábrica acresce €35.	581,14€	581,14€
95170100 ④	BASE MARINA 170x100 EXTRA-PLANA 1700x1000x28mm / 80.0Kg Base em Stonit, com acabamento termofundido em Gel Coat sanitário ISO-NPG-H de alta qualidade, com textura de xisto. Em branco RAL 9003, bege RAL 1013, cinza RAL 7047 ou preto RAL 9005 (outras cores RAL acresce €65 ao PVP). Antiderrapante classe 3 e antibacteriano. Válvula incluída. Permite corte à medida. Corte em fábrica acresce €35.	627,90€	627,90€
95170120 ⑤	BASE MARINA 170x120 EXTRA-PLANA 1700x1200x28mm / 98.0Kg Base em Stonit, com acabamento termofundido em Gel Coat sanitário ISO-NPG-H de alta qualidade, com textura de xisto. Em branco RAL 9003, bege RAL 1013, cinza RAL 7047 ou preto RAL 9005 (outras cores RAL acresce €65 ao PVP). Antiderrapante classe 3 e antibacteriano. Válvula incluída. Permite corte à medida. Corte em fábrica acresce €35.	841,67€	841,67€

Referência	Descrição	€ Branco	€ Cor
95180070 ⑥	BASE MARINA 180x70 EXTRA-PLANA 1800x700x28mm / 60.0Kg Base em Stonit, com acabamento termofundido em Gel Coat sanitário ISO-NPG-H de alta qualidade, com textura de xisto. Em branco RAL 9003, bege RAL 1013, cinza RAL 7047 ou preto RAL 9005 (outras cores RAL acresce €65 ao PVP). Antiderrapante classe 3 e antibacteriano. Válvula incluída. Permite corte à medida. Corte em fábrica acresce €35.	494,31€	494,31€
95180080 ⑦	BASE MARINA 180x80 EXTRA-PLANA 1800x800x28mm / 67.0Kg Base em Stonit, com acabamento termofundido em Gel Coat sanitário ISO-NPG-H de alta qualidade, com textura de xisto. Em branco RAL 9003, bege RAL 1013, cinza RAL 7047 ou preto RAL 9005 (outras cores RAL acresce €65 ao PVP). Antiderrapante classe 3 e antibacteriano. Válvula incluída. Permite corte à medida. Corte em fábrica acresce €35.	547,76€	547,76€
95180090 ⑧	BASE MARINA 180x90 EXTRA-PLANA 1800x900x28mm / 75.0Kg Base em Stonit, com acabamento termofundido em Gel Coat sanitário ISO-NPG-H de alta qualidade, com textura de xisto. Em branco RAL 9003, bege RAL 1013, cinza RAL 7047 ou preto RAL 9005 (outras cores RAL acresce €65 ao PVP). Antiderrapante classe 3 e antibacteriano. Válvula incluída. Permite corte à medida. Corte em fábrica acresce €35.	581,14€	581,14€
95180100 ⑨	BASE MARINA 180x100 EXTRA-PLANA 1800x1000x28mm / 85.0Kg Base em Stonit, com acabamento termofundido em Gel Coat sanitário ISO-NPG-H de alta qualidade, com textura de xisto. Em branco RAL 9003, bege RAL 1013, cinza RAL 7047 ou preto RAL 9005 (outras cores RAL acresce €65 ao PVP). Antiderrapante classe 3 e antibacteriano. Válvula incluída. Permite corte à medida. Corte em fábrica acresce €35.	634,59€	634,59€
95180120 ⑩	BASE MARINA 180x120 EXTRA-PLANA 1800x1200x28mm / 103.0Kg Base em Stonit, com acabamento termofundido em Gel Coat sanitário ISO-NPG-H de alta qualidade, com textura de xisto. Em branco RAL 9003, bege RAL 1013, cinza RAL 7047 ou preto RAL 9005 (outras cores RAL acresce €65 ao PVP). Antiderrapante classe 3 e antibacteriano. Válvula incluída. Permite corte à medida. Corte em fábrica acresce €35.	855,02€	855,02€

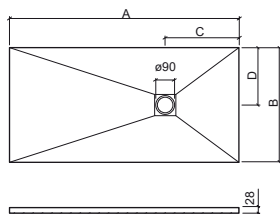
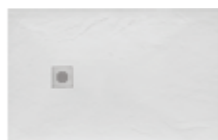

	A	B	C	D
①	170x70	1700	700	450 350
②	170x80	1700	800	450 400
③	170x90	1700	900	450 450
④	170x100	1700	1000	450 500
⑤	170x120	1700	1200	450 600
⑥	180x70	1800	700	450 350
⑦	180x80	1800	800	450 400
⑧	180x90	1800	900	450 450
⑨	180x100	1800	1000	450 500
⑩	180x120	1800	1200	450 600

LEGENDA.



BR. BRANCO / CR. COR

MARINA

stonit - resina | extra-plana | pousar

Referência	Descrição	€ Branco	€ Cor
95190070 ①	BASE MARINA 190x70 EXTRA-PLANA 1900x700x28mm / 63.0Kg Base em Stonit, com acabamento termofundido em Gel Coat sanitário ISO-NPG-H de alta qualidade, com textura de xisto. Em branco RAL 9003, bege RAL 1013, cinza RAL 7047 ou preto RAL 9005 (outras cores RAL acresce €65 ao PVP). Antiderrapante classe 3 e antibacteriano. Válvula incluída. Permite corte à medida. Corte em fábrica acresce €35.	521,03€	521,03€
95190080 ②	BASE MARINA 190x80 EXTRA-PLANA 1900x800x28mm / 72.0Kg Base em Stonit, com acabamento termofundido em Gel Coat sanitário ISO-NPG-H de alta qualidade, com textura de xisto. Em branco RAL 9003, bege RAL 1013, cinza RAL 7047 ou preto RAL 9005 (outras cores RAL acresce €65 ao PVP). Antiderrapante classe 3 e antibacteriano. Válvula incluída. Permite corte à medida. Corte em fábrica acresce €35.	594,51€	594,51€
95190090 ③	BASE MARINA 190x90 EXTRA-PLANA 1900x900x28mm / 80.0Kg Base em Stonit, com acabamento termofundido em Gel Coat sanitário ISO-NPG-H de alta qualidade, com textura de xisto. Em branco RAL 9003, bege RAL 1013, cinza RAL 7047 ou preto RAL 9005 (outras cores RAL acresce €65 ao PVP). Antiderrapante classe 3 e antibacteriano. Válvula incluída. Permite corte à medida. Corte em fábrica acresce €35.	621,23€	621,23€
95190100 ④	BASE MARINA 190x100 EXTRA-PLANA 1900x1000x28mm / 90.0Kg Base em Stonit, com acabamento termofundido em Gel Coat sanitário ISO-NPG-H de alta qualidade, com textura de xisto. Em branco RAL 9003, bege RAL 1013, cinza RAL 7047 ou preto RAL 9005 (outras cores RAL acresce €65 ao PVP). Antiderrapante classe 3 e antibacteriano. Válvula incluída. Permite corte à medida. Corte em fábrica acresce €35.	667,99€	667,99€
95190120 ⑤	BASE MARINA 190x120 EXTRA-PLANA 1900x1200x28mm / 110.0Kg Base em Stonit, com acabamento termofundido em Gel Coat sanitário ISO-NPG-H de alta qualidade, com textura de xisto. Em branco RAL 9003, bege RAL 1013, cinza RAL 7047 ou preto RAL 9005 (outras cores RAL acresce €65 ao PVP). Antiderrapante classe 3 e antibacteriano. Válvula incluída. Permite corte à medida. Corte em fábrica acresce €35.	961,90€	961,90€

Referência	Descrição	€ Branco	€ Cor
95200070 ⑥	BASE MARINA 200x70 EXTRA-PLANA 2000x700x28mm / 67.0Kg Base em Stonit, com acabamento termofundido em Gel Coat sanitário ISO-NPG-H de alta qualidade, com textura de xisto. Em branco RAL 9003, bege RAL 1013, cinza RAL 7047 ou preto RAL 9005 (outras cores RAL acresce €65 ao PVP). Antiderrapante classe 3 e antibacteriano. Válvula incluída. Permite corte à medida. Corte em fábrica acresce €35.	547,76€	547,76€
95200080 ⑦	BASE MARINA 200x80 EXTRA-PLANA 2000x800x28mm / 76.0Kg Base em Stonit, com acabamento termofundido em Gel Coat sanitário ISO-NPG-H de alta qualidade, com textura de xisto. Em branco RAL 9003, bege RAL 1013, cinza RAL 7047 ou preto RAL 9005 (outras cores RAL acresce €65 ao PVP). Antiderrapante classe 3 e antibacteriano. Válvula incluída. Permite corte à medida. Corte em fábrica acresce €35.	621,23€	621,23€
95200090 ⑧	BASE MARINA 200x90 EXTRA-PLANA 2000x900x28mm / 85.0Kg Base em Stonit, com acabamento termofundido em Gel Coat sanitário ISO-NPG-H de alta qualidade, com textura de xisto. Em branco RAL 9003, bege RAL 1013, cinza RAL 7047 ou preto RAL 9005 (outras cores RAL acresce €65 ao PVP). Antiderrapante classe 3 e antibacteriano. Válvula incluída. Permite corte à medida. Corte em fábrica acresce €35.	667,99€	667,99€
95200100 ⑨	BASE MARINA 200x100 EXTRA-PLANA 2000x1000x28mm / 95.0Kg Base em Stonit, com acabamento termofundido em Gel Coat sanitário ISO-NPG-H de alta qualidade, com textura de xisto. Em branco RAL 9003, bege RAL 1013, cinza RAL 7047 ou preto RAL 9005 (outras cores RAL acresce €65 ao PVP). Antiderrapante classe 3 e antibacteriano. Válvula incluída. Permite corte à medida. Corte em fábrica acresce €35.	721,42€	721,42€
95200120 ⑩	BASE MARINA 200x120 EXTRA-PLANA 2000x1200x28mm / 115.0Kg Base em Stonit, com acabamento termofundido em Gel Coat sanitário ISO-NPG-H de alta qualidade, com textura de xisto. Em branco RAL 9003, bege RAL 1013, cinza RAL 7047 ou preto RAL 9005 (outras cores RAL acresce €65 ao PVP). Antiderrapante classe 3 e antibacteriano. Válvula incluída. Permite corte à medida. Corte em fábrica acresce €35.	975,25€	975,25€

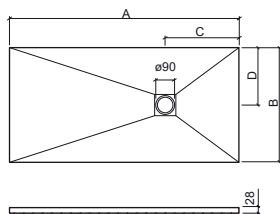

	A	B	C	D
① 190x70	1900	700	450	350
② 190x80	1900	800	450	400
③ 190x90	1900	900	450	450
④ 190x100	1900	1000	450	500
⑤ 190x120	1900	1200	450	600
⑥ 200x70	2000	700	450	350
⑦ 200x80	2000	800	450	400
⑧ 200x90	2000	900	450	450
⑨ 200x100	2000	1000	450	500
⑩ 200x120	2000	1200	450	600

LEGENDA.

Em caixa de madeira

Pousar

Extra-plana

Corte à medida

Antibacteriano

Antiderrapante classe 3

Referência	Descrição	€ Branco	€ Cor
95210070 ①	BASE MARINA 210x70 EXTRA-PLANA 2100x700x28mm / 70.0Kg Base em Stonit, com acabamento termofundido em Gel Coat sanitário ISO-NPG-H de alta qualidade, com textura de xisto. Em branco RAL 9003, bege RAL 1013, cinza RAL 7047 ou preto RAL 9005 (outras cores RAL acresce €65 ao PVP). Antiderrapante classe 3 e antibacteriano. Válvula incluída. Permite corte à medida. Corte em fábrica acresce €35.	578,47€	578,47€
95210080 ②	BASE MARINA 210x80 EXTRA-PLANA 2100x800x28mm / 80.0Kg Base em Stonit, com acabamento termofundido em Gel Coat sanitário ISO-NPG-H de alta qualidade, com textura de xisto. Em branco RAL 9003, bege RAL 1013, cinza RAL 7047 ou preto RAL 9005 (outras cores RAL acresce €65 ao PVP). Antiderrapante classe 3 e antibacteriano. Válvula incluída. Permite corte à medida. Corte em fábrica acresce €35.	654,62€	654,62€
95210090 ③	BASE MARINA 210x90 EXTRA-PLANA 2100x900x28mm / 90.0Kg Base em Stonit, com acabamento termofundido em Gel Coat sanitário ISO-NPG-H de alta qualidade, com textura de xisto. Em branco RAL 9003, bege RAL 1013, cinza RAL 7047 ou preto RAL 9005 (outras cores RAL acresce €65 ao PVP). Antiderrapante classe 3 e antibacteriano. Válvula incluída. Permite corte à medida. Corte em fábrica acresce €35.	721,42€	721,42€
95210100 ④	BASE MARINA 210x100 EXTRA-PLANA 2100x1000x28mm / 100.0Kg Base em Stonit, com acabamento termofundido em Gel Coat sanitário ISO-NPG-H de alta qualidade, com textura de xisto. Em branco RAL 9003, bege RAL 1013, cinza RAL 7047 ou preto RAL 9005 (outras cores RAL acresce €65 ao PVP). Antiderrapante classe 3 e antibacteriano. Válvula incluída. Permite corte à medida. Corte em fábrica acresce €35.	764,17€	764,17€
95210120 ⑤	BASE MARINA 210x120 EXTRA-PLANA 2100x1200x28mm / 120.0Kg Base em Stonit, com acabamento termofundido em Gel Coat sanitário ISO-NPG-H de alta qualidade, com textura de xisto. Em branco RAL 9003, bege RAL 1013, cinza RAL 7047 ou preto RAL 9005 (outras cores RAL acresce €65 ao PVP). Antiderrapante classe 3 e antibacteriano. Válvula incluída. Permite corte à medida. Corte em fábrica acresce €35.	1 028,69€	1 028,69€

Referência	Descrição	€ Branco	€ Cor
96010	KIT REPARAÇÃO GRANDE P/ BASES STONIT Cor: branco .	150,62€	
95010	KIT REPARAÇÃO PEQUENO P/ BASES STONIT Cor: branco .	111,33€	
96012	KIT REPARAÇÃO GRANDE P/ BASES STONIT Cor: bege .	150,62€	
95012	KIT REPARAÇÃO PEQUENO P/ BASES STONIT Cor: bege .	111,33€	
96013	KIT REPARAÇÃO GRANDE P/ BASES STONIT Cor: cinza .	150,62€	
95013	KIT REPARAÇÃO PEQUENO P/ BASES STONIT Cor: cinza .	111,33€	
96016	KIT REPARAÇÃO GRANDE P/ BASES STONIT Cor: preto .	150,62€	
95016	KIT REPARAÇÃO PEQUENO P/ BASES STONIT Cor: preto .	111,33€	

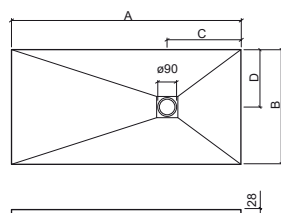

	A	B	C	D
①	210x70	2100	700	450 350
②	210x80	2100	800	450 400
③	210x90	2100	900	450 450
④	210x100	2100	1000	450 500
⑤	210x120	2100	1200	450 600

LEGENDA.

Antiderrapante classe 3
 Antibacteriano
 Corte à medida
 Extra-plana
 Pousar
 Em caixa de madeira

BR. BRANCO / CR. COR

MORAIRA PLUS

cerâmica | posar



> P. 287 VÁLVULAS > P. 298 DIVISÓRIAS

Referência Descrição € Branco

107790 ① BASE MORAIRA PLUS 80x80 **146,23€**

798x795x80mm
Compatível com válvula 487.

107800 ② BASE MORAIRA PLUS 90x90 **199,41€**

37.8Kg / 900x903x80mm / Peças p/paleta BR=14
Compatível com válvula 487.

	A	B	C
①	80	798	795
②	90	900	903

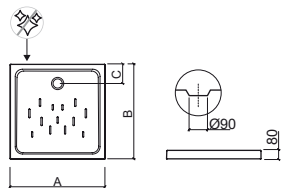

Referência Descrição € Branco

107812 ① BASE MORAIRA PLUS 100x80 **259,25€**

992x794x82mm
Compatível com válvula 487.

107822 ② BASE MORAIRA PLUS 120x80 **279,18€**

43.9Kg / 1190x795x80mm / Peças p/paleta BR=09
Compatível com válvula 487.

107832 ③ BASE MORAIRA PLUS 120x90 **305,77€**

52.0Kg / 1195x895x80mm / Peças p/paleta BR=09
Compatível com válvula 487.

	A	B	C
①	100	992	794
②	120	1190	795
③	120	1195	895

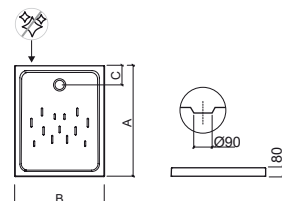

LEGENDA.



Posar

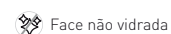

Face não vidrada

BR. BRANCO



> P. 287 VÁLVULAS > P. 298 DIVISÓRIAS

Referência	Descrição	€ Branco
107150	① BASE MORAIRA 70x70 700x700x80mm / 25.4Kg / Peças p/paleta BR=14 Compatível com válvula 495.	93,57€
107160	② BASE MORAIRA 75x75 750x750x80mm / 27.2Kg / Peças p/paleta BR=13 Compatível com válvula 495.	99,65€
107170	③ BASE MORAIRA 80x80 800x800x80mm / 31.2Kg / Peças p/paleta BR=13 Compatível com válvula 495.	105,77€

	A	B	C
①	70	700	150
②	75	750	145
③	80	800	150

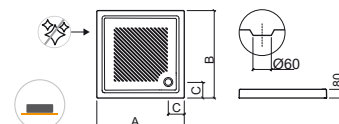

Referência	Descrição	€ Branco
107250	BASE MORAIRA 90x90 900x900x95mm / 41.8Kg / Peças p/paleta BR=11 Compatível com válvula 495.	172,99€

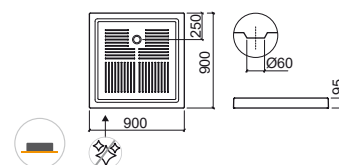

LEGENDA.

 Face não vidrada

 Pousar

BR. BRANCO

MORAIRA

cerâmica | pousar



> P. 287 VÁLVULAS > P. 298 DIVISÓRIAS

Referência	Descrição	€ Branco
107221	① BASE CANTO MORAIRA 80x80 C/REBORDO 800x800x120mm / 33.2Kg / Peças p/paleta BR=09 Compatível com válvula 495. [-] Consultar disponibilidade.	169,57€
107231	② BASE CANTO MORAIRA 90x90 C/REBORDO 900x900x120mm / 39.0Kg / Peças p/paleta BR=09 Compatível com válvula 495. [-] Consultar disponibilidade.	239,70€

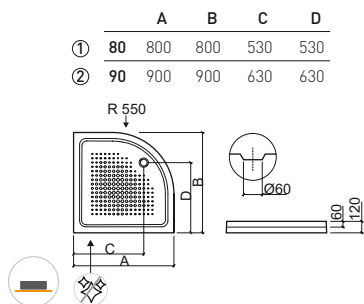

MORAIRA

cerâmica | encastrar



Referência	Descrição	€ Branco
107245	BASE ENCASTRAR MORAIRA 80x80 800x800x60mm / 30.6Kg / Peças p/paleta BR=18 Compatível com válvula 487. [-] Consultar disponibilidade.	165,67€

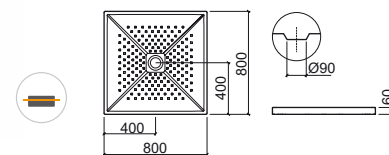

LEGENDA.

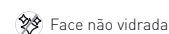

BR. BRANCO

WATERLINE

cerâmica | encastrar



> P. 287 VÁLVULAS > P. 298 DIVISÓRIAS

Referência	Descrição	€ Branco
107480	① BASE ENCASTRAR WATERLINE 80x80 800x800x20mm / 24.2Kg / Peças p/paleta BR=13 Com profundidade interior de 80mm. Compatível com válvula 487.	131,45€
107500	② BASE ENCASTRAR WATERLINE 90x90 895x895x18mm / 39.6Kg / Peças p/paleta BR=10 Com profundidade interior de 73mm. Compatível com válvula 487.	169,10€

	A	B	C	D	E
①	80	800	800	164	20 80
②	90	895	895	180	18 73

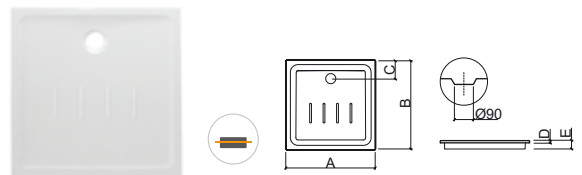

LEGENDA.

 Encastrar

BR. BRANCO

WATERLINE

cerâmica | extra-plana | pousar



> P. 287 VÁLVULAS > P. 298 DIVISÓRIAS

Referência	Descrição	€ Branco
107470	① BASE WATERLINE 80x80 EXTRA-PLANA 800x800x50mm / 27.8Kg / Peças p/paleta BR=13 Compatível com válvula 487.	138,79€
107780	② BASE WATERLINE 90x90 EXTRA-PLANA 898x898x45mm / 33.9Kg / Peças p/paleta BR=13 Compatível com válvula 487.	165,44€

	A	B	C	D
①	80	800	800	180 50
②	90	898	898	220 45

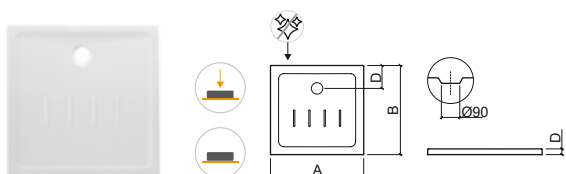

Referência	Descrição	€ Branco
107442	① BASE WATERLINE 90x70 EXTRA-PLANA 905x708x45mm / 26.2Kg / Peças p/paleta BR=11 Compatível com válvula 487.	147,42€
107452	② BASE WATERLINE 100x70 EXTRA-PLANA 1010x706x45mm / 28.6Kg / Peças p/paleta BR=10 Compatível com válvula 487.	165,48€
107722	③ BASE WATERLINE 100x80 EXTRA-PLANA 992x795x45mm / 33.9Kg / Peças p/paleta BR=10 Compatível com válvula 487.	186,45€
107732	④ BASE WATERLINE 100x90 EXTRA-PLANA 995x895x45mm / 38.0Kg Compatível com válvula 487.	206,07€
107462	⑤ BASE WATERLINE 120x70 EXTRA-PLANA 1200x700x45mm / 30.3Kg / Peças p/paleta BR=06 Compatível com válvula 487.	188,05€
107742	⑥ BASE WATERLINE 120x80 EXTRA-PLANA 1198x796x45mm / 40.5Kg Compatível com válvula 487.	213,57€
107752	⑦ BASE WATERLINE 120x90 EXTRA-PLANA 1195x895x45mm / 45.5Kg Compatível com válvula 487.	235,31€
107512	⑧ BASE WATERLINE 140x70 EXTRA-PLANA 1390x698x47mm / 38.2Kg Compatível com válvula 487.	230,24€

	A	B	C	D
①	90	905	708	184 45
②	100	1010	706	185 45
③	100	992	795	220 45
④	100	995	895	220 45
⑤	120	1200	700	180 45
⑥	120	1198	796	220 45
⑦	120	1195	895	220 45
⑧	140	1390	698	177 47

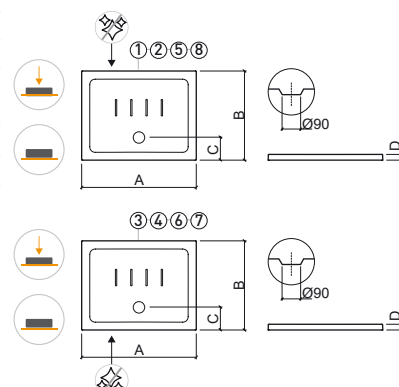
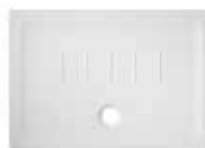

LEGENDA.

Face não vidrada

Pousar

Extra-plana

BR. BRANCO

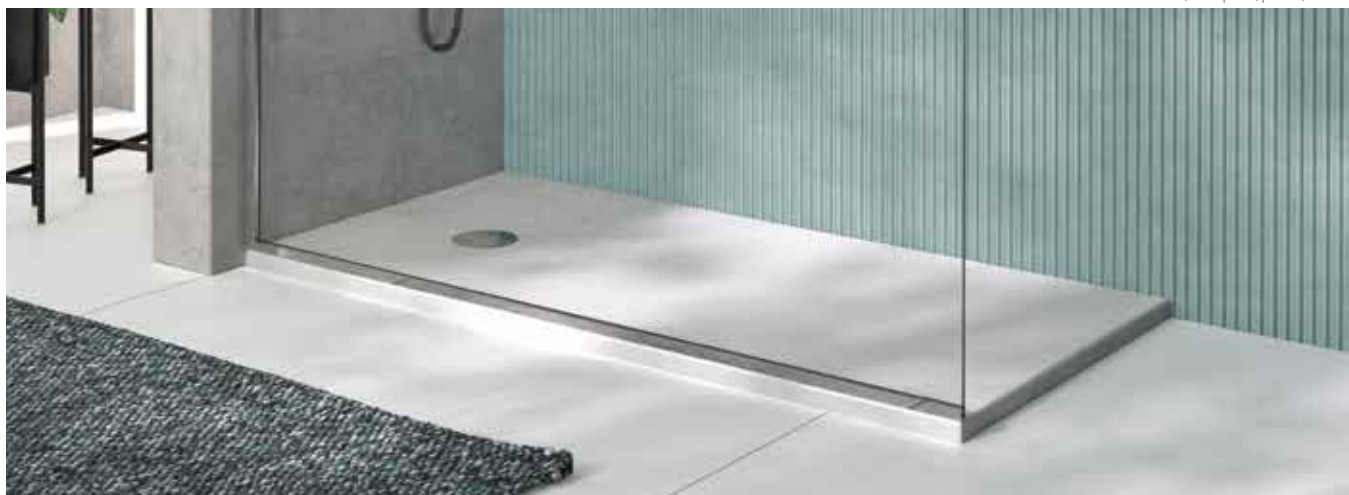

> P. 287 VÁLVULAS > P. 298 DIVISÓRIAS

Referência	Descrição	€ Branco
107842	BASE D_PATH 120x90 EXTRA-PLANA S/REBORDO 899x1200x41mm Compatível com válvula 487.	326,00€

Referência	Descrição	€ Branco	€ Cor
107842AD	BASE D_PATH 120x90 EXTRA-PLANA S/REBORDO C/ANTIDERRAPANTE 899x1200x41mm Compatível com válvula 487. Em branco, preto e cinza.	391,00€	435,00€

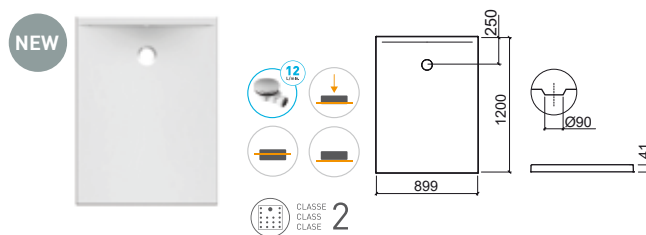
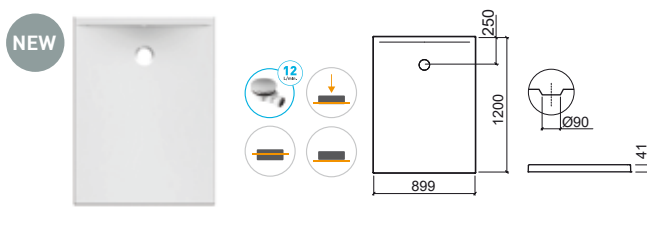

LEGENDA.

- Extra-plana
- Encastrar
- Pousar

BR. BRANCO / CR. COR

STEPIN

cerâmica | extra-plana | pousar | encastrar



> P. 287 VÁLVULAS > P. 298 DIVISÓRIAS

Referência	Descrição	€ Branco
------------	-----------	----------

107520	BASE STEPIN 80x80 EXTRA-PLANA 800x800x35mm / 23.8Kg / Peças p/paleta BR=11 Compatível com válvula 487. NF apenas em branco.	115,10€
---------------	---	----------------

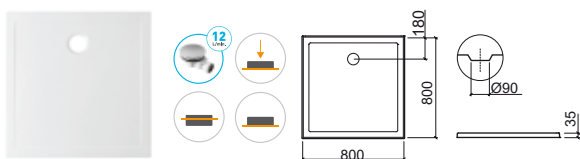

Referência	Descrição	€ Branco	€ Cor
------------	-----------	----------	-------

107520AD	BASE STEPIN 80x80 EXTRA-PLANA C/ANTIDERRAPANTE 800x800x35mm / 23.8Kg / Peças p/paleta BR-CR=11 Compatível com válvula 487. Em branco, preto e cinza .	138,15€	172,89€
-----------------	---	----------------	----------------

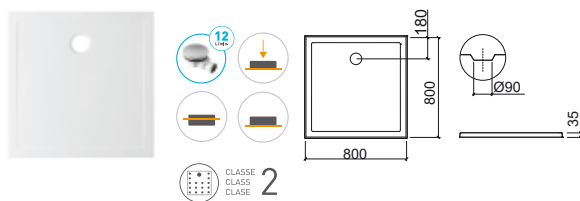

Referência	Descrição	€ Branco
------------	-----------	----------

107530	BASE STEPIN 90x90 EXTRA-PLANA 896x900x30mm / 26.3Kg / Peças p/paleta BR=11 Compatível com válvula 487. NF apenas em branco.	179,87€
---------------	---	----------------

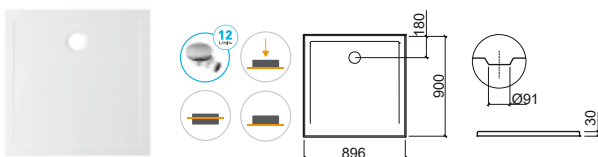

Referência	Descrição	€ Branco	€ Cor
------------	-----------	----------	-------

107530AD	BASE STEPIN 90x90 EXTRA-PLANA C/ANTIDERRAPANTE 896x900x30mm / 26.3Kg / Peças p/paleta BR-CR=11 Compatível com válvula 487. Em branco, preto e cinza .	215,85€	250,34€
-----------------	---	----------------	----------------

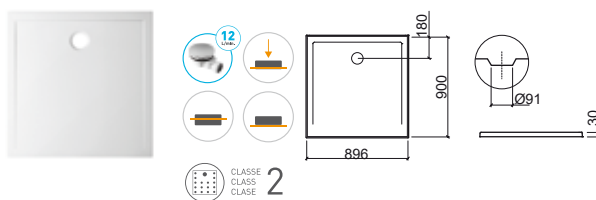

LEGENDA.

Pousar Encastrar Extra-plana



> P. 287 VÁLVULAS > P. 298 DIVISÓRIAS

Referência	Descrição	€ Branco
107562	① BASE STEPIN 100x70 EXTRA-PLANA 1000x700x30mm / 24.4Kg / Peças p/paleta BR=11 Compatível com válvula 487.	211,55€
107542	② BASE STEPIN 100x80 EXTRA-PLANA 990x790x30mm / 26.4Kg / Peças p/paleta BR=11 Compatível com válvula 487.	230,24€
107572	③ BASE STEPIN 120x70 EXTRA-PLANA 1200x700x30mm / 28.8Kg / Peças p/paleta BR=11 Compatível com válvula 487.	237,44€
107552	④ BASE STEPIN 120x80 EXTRA-PLANA 1195x795x30mm / 31.8Kg / Peças p/paleta BR=11 Compatível com válvula 487.	259,02€
107612	⑤ BASE STEPIN 120x90 EXTRA-PLANA 1194x895x33mm / 41.2Kg / Peças p/paleta BR=11 Compatível com válvula 487.	283,54€
107622	⑥ BASE STEPIN 140x70 EXTRA-PLANA 1397x693x33mm / 36.4Kg / Peças p/paleta BR=11 Compatível com válvula 487.	276,63€
107632	⑦ BASE STEPIN 140x80 EXTRA-PLANA 1398x790x30mm / 37.6Kg / Peças p/paleta BR=11 Compatível com válvula 487.	311,20€
107642	⑧ BASE STEPIN 140x90 EXTRA-PLANA 1395x891x33mm / 43.7Kg / Peças p/paleta BR=11 Compatível com válvula 487.	345,77€

Referência	Descrição	€ Branco	€ Cor
107562AD	① BASE STEPIN 100x70 EXTRA-PLANA C/ANTIDERRAPANTE 1000x700x30mm / 24.4Kg / Peças p/paleta BR-CR=11 Compatível com válvula 487. Em branco, preto e cinza.	253,83€	287,68€
107542AD	② BASE STEPIN 100x80 EXTRA-PLANA C/ANTIDERRAPANTE 990x790x30mm / 26.4Kg / Peças p/paleta BR-CR=11 Compatível com válvula 487. Em branco, preto e cinza.	276,31€	310,87€
107572AD	③ BASE STEPIN 120x70 EXTRA-PLANA C/ANTIDERRAPANTE 1200x700x30mm / 28.8Kg / Peças p/paleta BR-CR=11 Compatível com válvula 487. Em branco, preto e cinza.	284,92€	319,51€
107552AD	④ BASE STEPIN 120x80 EXTRA-PLANA C/ANTIDERRAPANTE 1195x795x30mm / 31.8Kg / Peças p/paleta BR-CR=11 Compatível com válvula 487. Em branco, preto e cinza.	310,78€	345,36€
107612AD	⑤ BASE STEPIN 120x90 EXTRA-PLANA C/ANTIDERRAPANTE 1194x895x33mm / 41.2Kg / Peças p/paleta BR=11 Compatível com válvula 487. Em branco, preto e cinza.	325,04€	366,53€
107622AD	⑥ BASE STEPIN 140x70 EXTRA-PLANA C/ANTIDERRAPANTE 1397x693x33mm / 36.4Kg / Peças p/paleta BR-CR=11 Compatível com válvula 487. Em branco, preto e cinza.	331,96€	366,53€
107632AD	⑦ BASE STEPIN 140x80 EXTRA-PLANA C/ANTIDERRAPANTE 1398x790x30mm / 37.6Kg / Peças p/paleta BR-CR=11 Compatível com válvula 487. Em branco, preto e cinza.	373,45€	408,03€
107642AD	⑧ BASE STEPIN 140x90 EXTRA-PLANA C/ANTIDERRAPANTE 1395x891x33mm / 43.7Kg / Peças p/paleta BR-CR=11 Compatível com válvula 487. Em branco, preto e cinza.	408,03€	442,60€

	A	B	C	D	E
①	100	1000	700	180	30 Ø91
②	100	990	790	180	30 Ø90
③	120	1200	700	180	30 Ø91
④	120	1195	795	180	30 Ø90
⑤	120	1194	895	250	33 Ø91
⑥	140	1397	693	250	33 Ø91
⑦	140	1398	790	250	30 Ø90
⑧	140	1395	891	250	33 Ø91

	A	B	C	D	E
①	100	1000	700	180	30 Ø91
②	100	990	790	180	30 Ø90
③	120	1200	700	180	30 Ø91
④	120	1195	795	180	30 Ø90
⑤	120	1194	895	250	33 Ø91
⑥	140	1397	693	250	33 Ø91
⑦	140	1398	790	250	30 Ø90
⑧	140	1395	891	250	33 Ø91

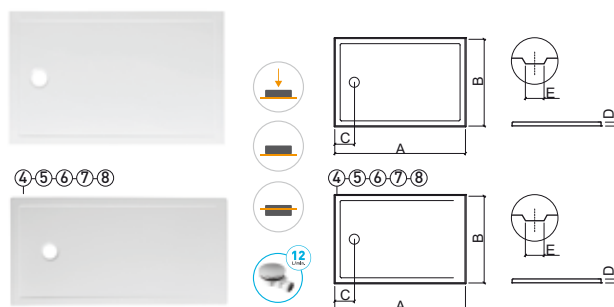
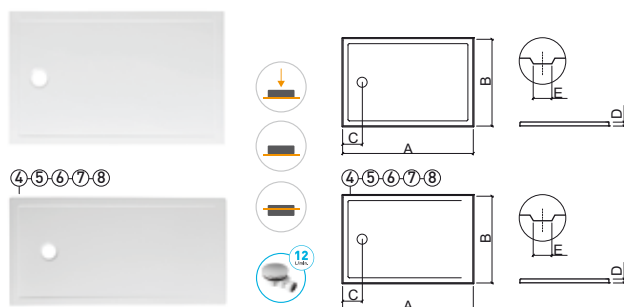

LEGENDA.

- Extra-plana
- Encastrar
- Posar



PIANO

acrílico | posar



> P. 287 VÁLVULAS > P. 298 DIVISÓRIAS

Referência Descrição € Br liso

803550 **BASE PIANO 80x80** **123,71€**
 800x800x75mm / 11.0Kg / Peças p/paleta BR=10
 Com profundidade interior de 50mm. Compatível com válvula 487.

A B C D E
80 800 800 200 75 46

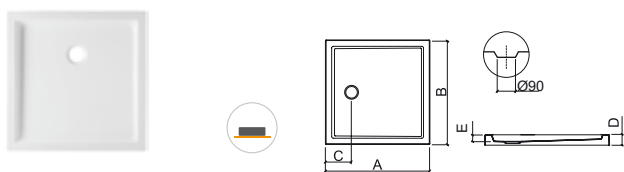

Referência Descrição € Br liso

803560 **BASE PIANO 90x90** **144,49€**
 900x900x75mm / 13.0Kg / Peças p/paleta BR=10
 Com profundidade interior de 50mm. Compatível com válvula 487.

A B C D E
90 900 900 200 75 46

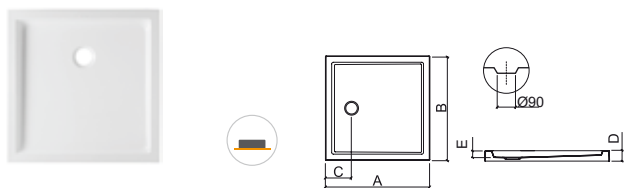

Referência Descrição € Br liso

803570 **BASE PIANO 100x100** **167,87€**
 997x1000x75mm / 15.0Kg / Peças p/paleta BR=10
 Com profundidade interior de 45mm. Compatível com válvula 487.

A B C D E
100 997 1000 200 75 48

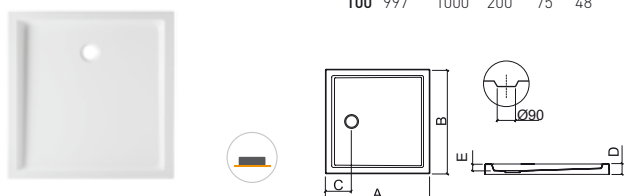

Referência Descrição € Br textura

803620 **BASE PIANO 80x80 C/ANTIDERRAPANTE** **123,71€**
 800x800x75mm / 11.0Kg / Peças p/paleta BR=10
 Com profundidade interior de 50mm. Compatível com válvula 487.

A B C D E
80 800 800 200 75 46



Referência Descrição € Br textura

803630 **BASE PIANO 90x90 C/ANTIDERRAPANTE** **144,49€**
 900x900x75mm / 13.0Kg / Peças p/paleta BR=10
 Com profundidade interior de 50mm. Compatível com válvula 487.

A B C D E
90 900 900 200 75 46



Referência Descrição € Br textura

803640 **BASE PIANO 100x100 C/ANTIDERRAPANTE** **167,87€**
 997x1000x75mm / 15.0Kg / Peças p/paleta BR=10
 Com profundidade interior de 45mm. Compatível com válvula 487.

A B C D E
100 997 1000 200 75 48

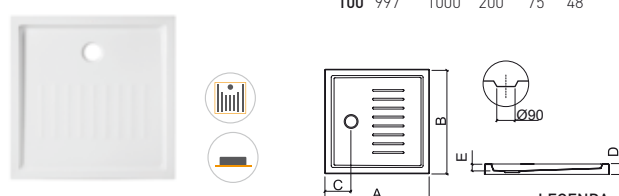

LEGENDA.

Em caixa Textura Posar

BR. BRANCO

Referência	Descrição	€ Br liso
802360	① BASE PIANO 100x70 1000x700x75mm / 13.0Kg / Peças p/paleta BR=10 Com profundidade interior de 50mm. Compatível com válvula 487.	152,52€
802370	② BASE PIANO 100x75 1000x750x75mm / 14.0Kg / Peças p/paleta BR=10 Com profundidade interior de 47mm. Compatível com válvula 487.	156,86€
802380	③ BASE PIANO 100x80 998x803x75mm / 14.0Kg / Peças p/paleta BR=10 Com profundidade interior de 48mm. Compatível com válvula 487.	156,49€
802390	④ BASE PIANO 100x90 1000x902x75mm / 15.0Kg / Peças p/paleta BR=10 Com profundidade interior de 45mm. Compatível com válvula 487.	165,54€

	A	B	C	D	E
①	100	1000	700	250	75 50
②	100	1000	750	250	75 47
③	100	998	803	250	75 48
④	100	1000	902	250	75 46

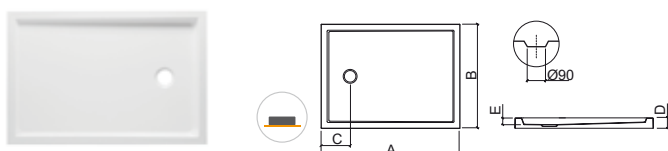

Referência	Descrição	€ Br textura
803070	① BASE PIANO 100x70 C/ANTIDERRAPANTE 1000x700x75mm / 13.0Kg / Peças p/paleta BR=10 Com profundidade interior de 50mm. Compatível com válvula 487.	152,52€
803080	② BASE PIANO 100x75 C/ANTIDERRAPANTE 1000x750x75mm / 14.0Kg / Peças p/paleta BR=10 Com profundidade interior de 47mm. Compatível com válvula 487.	156,86€
803090	③ BASE PIANO 100x80 C/ANTIDERRAPANTE 998x803x75mm / 14.0Kg / Peças p/paleta BR=10 Com profundidade interior de 48mm. Compatível com válvula 487.	156,49€
803110	④ BASE PIANO 100x90 C/ANTIDERRAPANTE 1000x902x75mm / 15.0Kg / Peças p/paleta BR=10 Com profundidade interior de 45mm. Compatível com válvula 487.	165,54€

	A	B	C	D	E
①	100	1000	700	250	75 50
②	100	1000	750	250	75 47
③	100	998	803	250	75 48
④	100	1000	902	250	75 46

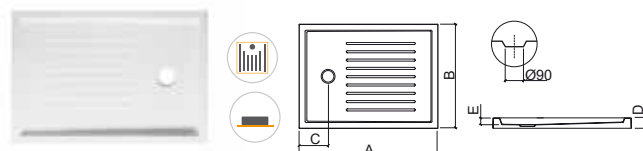

Referência	Descrição	€ Br liso
803660	BASE PIANO 110x80 1100x800x75mm / 15.0Kg / Peças p/paleta BR=10 Com profundidade interior de 45mm. Compatível com válvula 487.	162,99€

	A	B	C	D	E
110	1100	800	250	75	46

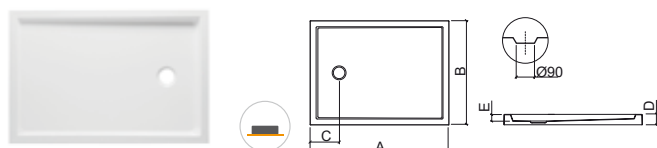

Referência	Descrição	€ Br textura
803680	BASE PIANO 110x80 C/ANTIDERRAPANTE 1100x800x75mm / 15.0Kg / Peças p/paleta BR=10 Com profundidade interior de 45mm. Compatível com válvula 487.	162,99€

	A	B	C	D	E
110	1100	800	250	75	46



LEGENDA.

- Posar
- Textura
- Em caixa

PIANO

acrílico | pousar

Referência	Descrição	€ Br liso
802410	① BASE PIANO 120x70 1198x702x75mm / 13.5Kg / Peças p/paleta BR=10 Com profundidade interior de 47mm. Compatível com válvula 487.	164,09€
802420	② BASE PIANO 120x75 1200x753x75mm / 14.0Kg / Peças p/paleta BR=10 Com profundidade interior de 46mm. Compatível com válvula 487.	168,41€
802430	③ BASE PIANO 120x80 1200x800x75mm / 14.5Kg / Peças p/paleta BR=10 Com profundidade interior de 48mm. Compatível com válvula 487.	167,72€
802440	④ BASE PIANO 120x90 1203x903x75mm / 16.5Kg / Peças p/paleta BR=10 Com profundidade interior de 48mm. Compatível com válvula 487.	177,10€

	A	B	C	D	E
①	120	1198	702	253	75 47
②	120	1200	753	252	75 46
③	120	1200	800	250	75 48
④	120	1203	903	251	75 48

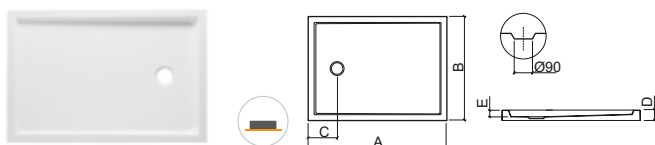

Referência	Descrição	€ Br textura
803120	① BASE PIANO 120x70 C/ANTIDERRAPANTE 1198x702x75mm / 13.5Kg / Peças p/paleta BR=10 Com profundidade interior de 47mm. Compatível com válvula 487.	164,09€
803130	② BASE PIANO 120x75 C/ANTIDERRAPANTE 1200x753x75mm / 14.0Kg / Peças p/paleta BR=10 Com profundidade interior de 46mm. Compatível com válvula 487.	168,41€
803140	③ BASE PIANO 120x80 C/ANTIDERRAPANTE 1200x800x75mm / 14.5Kg / Peças p/paleta BR=10 Com profundidade interior de 48mm. Compatível com válvula 487.	167,72€
803150	④ BASE PIANO 120x90 C/ANTIDERRAPANTE 1203x903x75mm / 16.0Kg / Peças p/paleta BR=10 Com profundidade interior de 48mm. Compatível com válvula 487.	177,10€

	A	B	C	D	E
①	120	1198	702	253	75 47
②	120	1200	753	252	75 46
③	120	1200	800	250	75 48
④	120	1203	903	251	75 48

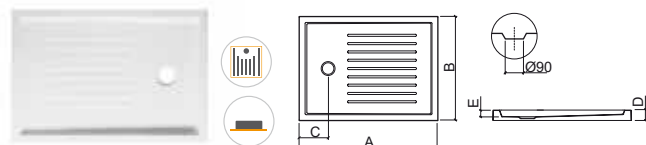

Referência	Descrição	€ Br liso
802450	① BASE PIANO 130x70 1300x701x75mm / 14.0Kg / Peças p/paleta BR=10 Com profundidade interior de 45mm. Compatível com válvula 487.	173,16€
802460	② BASE PIANO 130x75 1302x752x75mm / 18.0Kg / Peças p/paleta BR=10 Com profundidade interior de 45mm. Compatível com válvula 487.	177,60€
802470	③ BASE PIANO 130x80 1300x801x75mm / 17.0Kg / Peças p/paleta BR=10 Com profundidade interior de 45mm. Compatível com válvula 487.	182,02€
802480	④ BASE PIANO 130x90 1300x900x75mm / 19.0Kg / Peças p/paleta BR=10 Com profundidade interior de 45mm. Compatível com válvula 487.	186,42€

	A	B	C	D	E
①	130	1300	701	250	75 46
②	130	1302	752	251	75 46
③	130	1300	801	250	75 46
④	130	1300	900	253	75 48

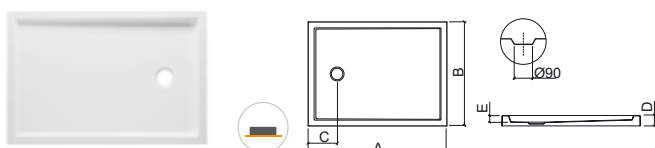

Referência	Descrição	€ Br textura
803160	① BASE PIANO 130x70 C/ANTIDERRAPANTE 1300x701x75mm / 15.0Kg / Peças p/paleta BR=10 Com profundidade interior de 45mm. Compatível com válvula 487.	173,16€
803170	② BASE PIANO 130x75 C/ANTIDERRAPANTE 1302x752x75mm / 18.0Kg / Peças p/paleta BR=10 Com profundidade interior de 45mm. Compatível com válvula 487.	177,60€
803180	③ BASE PIANO 130x80 C/ANTIDERRAPANTE 1300x801x75mm / 17.0Kg / Peças p/paleta BR=10 Com profundidade interior de 45mm. Compatível com válvula 487.	182,02€
803190	④ BASE PIANO 130x90 C/ANTIDERRAPANTE 1300x900x75mm / 19.0Kg / Peças p/paleta BR=10 Com profundidade interior de 45mm. Compatível com válvula 487.	186,42€

	A	B	C	D	E
①	130	1300	701	250	75 46
②	130	1302	752	251	75 46
③	130	1300	801	250	75 46
④	130	1300	900	253	75 48

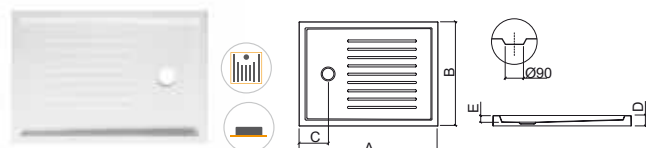

LEGENDA.

Em caixa

Textura

Pousar

BR. BRANCO

Referência Descrição € Br liso

802490 ① **BASE PIANO 140x70** **180,54€**
 1400x700x75mm / 17.0Kg / Peças p/palette BR=10
 Com profundidade interior de 45mm. Compatível com válvula 487.

802510 ② **BASE PIANO 140x75** **184,94€**
 1400x750x75mm / 18.0Kg / Peças p/palette BR=10
 Com profundidade interior de 45mm. Compatível com válvula 487.

802520 ③ **BASE PIANO 140x80** **180,37€**
 1396x803x75mm / 18.0Kg / Peças p/palette BR=10
 Com profundidade interior de 45mm. Compatível com válvula 487.

802530 ④ **BASE PIANO 140x90** **193,81€**
 1400x900x75mm / 19.0Kg / Peças p/palette BR=10
 Com profundidade interior de 45mm. Compatível com válvula 487.

	A	B	C	D	E
①	140	1400	700	250	75 46
②	140	1400	750	250	75 50
③	140	1396	803	250	75 48
④	140	1400	900	250	75 50

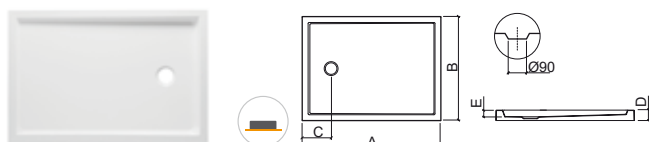

Referência Descrição € Br textura

803210 ① **BASE PIANO 140x70 C/ANTIDERRAPANTE** **180,54€**
 1400x700x75mm / 17.0Kg / Peças p/palette BR=10
 Com profundidade interior de 45mm. Compatível com válvula 487.

803220 ② **BASE PIANO 140x75 C/ANTIDERRAPANTE** **184,94€**
 1400x750x75mm / 18.0Kg / Peças p/palette BR=10
 Com profundidade interior de 45mm. Compatível com válvula 487.

803230 ③ **BASE PIANO 140x80 C/ANTIDERRAPANTE** **180,37€**
 1393x803x75mm / 17.5Kg / Peças p/palette BR=10
 Com profundidade interior de 45mm. Compatível com válvula 487.

803240 ④ **BASE PIANO 140x90 C/ANTIDERRAPANTE** **193,81€**
 1400x899x75mm / 19.0Kg / Peças p/palette BR=10
 Com profundidade interior de 45mm. Compatível com válvula 487.

	A	B	C	D	E
①	140	1400	700	250	75 46
②	140	1400	750	250	75 50
③	140	1396	803	250	75 48
④	140	1400	899	250	75 50

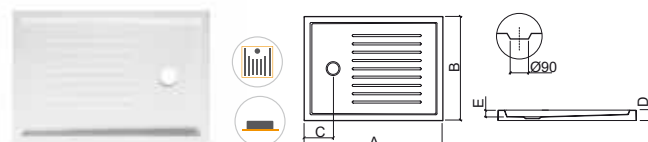

Referência Descrição € Br liso

802540 ① **BASE PIANO 150x70** **187,89€**
 1498x700x75mm / 18.0Kg / Peças p/palette BR=10
 Com profundidade interior de 60mm. Compatível com válvula 487.

802550 ② **BASE PIANO 150x75** **192,32€**
 1500x752x75mm / 22.0Kg / Peças p/palette BR=10
 Com profundidade interior de 60mm. Compatível com válvula 487.

802560 ③ **BASE PIANO 150x80** **196,76€**
 1500x801x75mm / 19.0Kg / Peças p/palette BR=10
 Com profundidade interior de 60mm. Compatível com válvula 487.

802570 ④ **BASE PIANO 150x90** **201,17€**
 1500x900x75mm / 22.0Kg / Peças p/palette BR=10
 Com profundidade interior de 60mm. Compatível com válvula 487.

	A	B	C	D	E
①	150	1498	700	250	75 46
②	150	1500	752	250	75 46
③	150	1500	801	250	75 46
④	150	1500	900	250	75 46

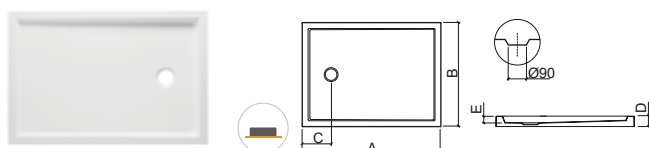

Referência Descrição € Br textura

803250 ① **BASE PIANO 150x70 C/ANTIDERRAPANTE** **187,89€**
 1498x700x75mm / 18.0Kg / Peças p/palette BR=10
 Com profundidade interior de 60mm. Compatível com válvula 487.

803260 ② **BASE PIANO 150x75 C/ANTIDERRAPANTE** **192,32€**
 1500x752x75mm / 22.0Kg / Peças p/palette BR=10
 Com profundidade interior de 60mm. Compatível com válvula 487.

803270 ③ **BASE PIANO 150x80 C/ANTIDERRAPANTE** **196,76€**
 1500x801x75mm / 19.0Kg / Peças p/palette BR=10
 Com profundidade interior de 60mm. Compatível com válvula 487.

803280 ④ **BASE PIANO 150x90 C/ANTIDERRAPANTE** **201,17€**
 1500x900x75mm / 22.0Kg / Peças p/palette BR=10
 Com profundidade interior de 60mm. Compatível com válvula 487.

	A	B	C	D	E
①	150	1498	700	250	75 46
②	150	1500	752	250	75 46
③	150	1500	801	250	75 46
④	150	1500	900	250	75 46

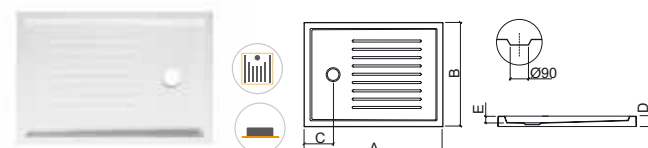

LEGENDA.

- Posar
- Textura
- Em caixa

PIANO

acrílico | pousar

Referência	Descrição	€ Br liso
802580	① BASE PIANO 160x70 1600x700x75mm / 21.0Kg / Peças p/paleta BR=10 Com profundidade interior de 60mm. Compatível com válvula 487.	237,09€
802590	② BASE PIANO 160x75 1602x755x75mm / 22.0Kg / Peças p/paleta BR=10 Com profundidade interior de 60mm. Compatível com válvula 487.	241,43€
802610	③ BASE PIANO 160x80 1600x803x75mm / 23.0Kg / Peças p/paleta BR=10 Com profundidade interior de 60mm. Compatível com válvula 487.	238,60€
802620	④ BASE PIANO 160x90 1600x900x75mm / 24.0Kg / Peças p/paleta BR=10 Com profundidade interior de 60mm. Compatível com válvula 487.	250,09€

	A	B	C	D	E
①	160	1600	700	250	75 60
②	160	1602	755	250	75 53
③	160	1600	803	252	75 57
④	160	1600	900	250	75 55

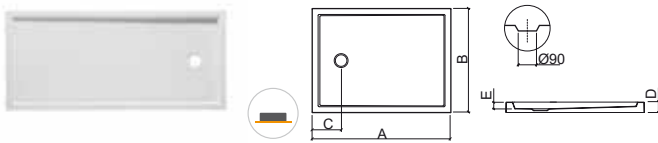

Referência	Descrição	€ Br textura
803320	① BASE PIANO 160x70 C/ANTIDERRAPANTE 1600x700x75mm / 21.0Kg / Peças p/paleta BR=10 Com profundidade interior de 60mm. Compatível com válvula 487.	237,09€
803310	② BASE PIANO 160x75 C/ANTIDERRAPANTE 1602x755x75mm / 22.0Kg / Peças p/paleta BR=10 Com profundidade interior de 60mm. Compatível com válvula 487.	241,43€
803320	③ BASE PIANO 160x80 C/ANTIDERRAPANTE 1600x803x75mm / 23.0Kg / Peças p/paleta BR=10 Com profundidade interior de 60mm. Compatível com válvula 487.	238,60€
803330	④ BASE PIANO 160x90 C/ANTIDERRAPANTE 1600x900x75mm / 24.0Kg / Peças p/paleta BR=10 Com profundidade interior de 60mm. Compatível com válvula 487.	250,09€

	A	B	C	D	E
①	160	1600	700	250	75 60
②	160	1602	755	250	75 53
③	160	1600	803	252	75 57
④	160	1600	900	250	75 55

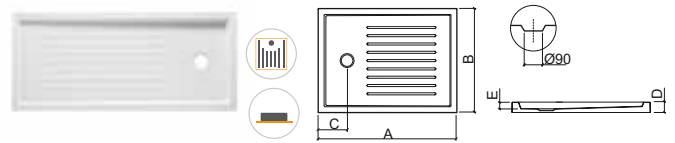

Referência	Descrição	€ Br liso
803450	① BASE PIANO 170x70 1700x703x75mm / 22.0Kg / Peças p/paleta BR=10 Com profundidade interior de 60mm. Compatível com válvula 487.	253,01€
803460	② BASE PIANO 170x75 1698x751x75mm / 22.0Kg / Peças p/paleta BR=10 Com profundidade interior de 60mm. Compatível com válvula 487.	257,39€

	A	B	C	D	E
①	170	1700	703	250	75 44
②	170	1698	751	250	75 55

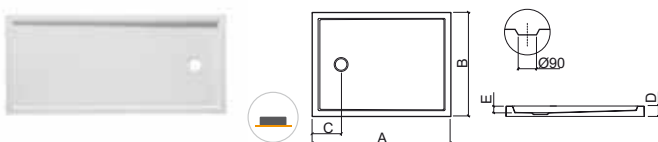

Referência	Descrição	€ Br textura
803490	① BASE PIANO 170x70 C/ANTIDERRAPANTE 1700x703x75mm / 22.0Kg / Peças p/paleta BR=10 Com profundidade interior de 60mm. Compatível com válvula 487.	253,01€
803510	② BASE PIANO 170x75 C/ANTIDERRAPANTE 1698x751x75mm / 23.0Kg / Peças p/paleta BR=10 Com profundidade interior de 60mm. Compatível com válvula 487.	257,39€

	A	B	C	D	E
①	170	1700	703	250	75 44
②	170	1698	751	250	75 55

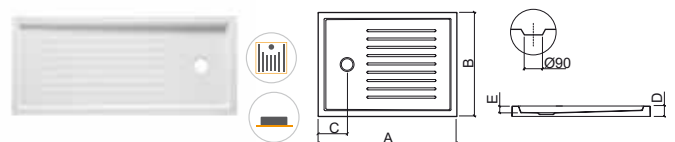

LEGENDA.

Em caixa

Textura

Pousar

BR. BRANCO

PIANO

acrílico | posar

Referência Descrição € Br liso

802630 ① **BASE PIANO 180x70** **263,12€**
 1798x700x75mm / 24.0Kg / Peças p/paleta BR=10
 Com profundidade interior de 60mm. Compatível com válvula 487.

802640 ② **BASE PIANO 180x75** **267,44€**
 1800x750x75mm / 25.0Kg / Peças p/paleta BR=10
 Com profundidade interior de 60mm. Compatível com válvula 487.

802650 ③ **BASE PIANO 180x80** **271,79€**
 1804x804x75mm / 26.0Kg / Peças p/paleta BR=10
 Com profundidade interior de 60mm. Compatível com válvula 487.

802660 ④ **BASE PIANO 180x90** **276,11€**
 1800x900x75mm / 28.0Kg / Peças p/paleta BR=10
 Com profundidade interior de 60mm. Compatível com válvula 487.

	A	B	C	D	E	
①	180	1798	700	250	75	60
②	180	1800	750	250	75	60
③	180	1804	804	252	75	62
④	180	1800	900	250	75	65

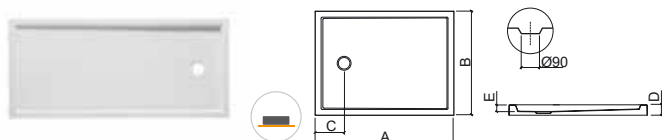

Referência Descrição € Br textura

803340 ① **BASE PIANO 180x70 C/ANTIDERRAPANTE** **263,12€**
 1798x700x75mm / 24.0Kg / Peças p/paleta BR=10
 Com profundidade interior de 60mm. Compatível com válvula 487.

803350 ② **BASE PIANO 180x75 C/ANTIDERRAPANTE** **267,44€**
 1800x750x75mm / 25.0Kg / Peças p/paleta BR=10
 Com profundidade interior de 60mm. Compatível com válvula 487.

803360 ③ **BASE PIANO 180x80 C/ANTIDERRAPANTE** **271,79€**
 1804x804x75mm / 26.0Kg / Peças p/paleta BR=10
 Com profundidade interior de 60mm. Compatível com válvula 487.

803370 ④ **BASE PIANO 180x90 C/ANTIDERRAPANTE** **276,11€**
 1800x900x75mm / 28.0Kg / Peças p/paleta BR=10
 Com profundidade interior de 60mm. Compatível com válvula 487.

	A	B	C	D	E	
①	180	1798	700	250	75	60
②	180	1800	750	250	75	60
③	180	1804	804	252	75	62
④	180	1800	900	250	75	65

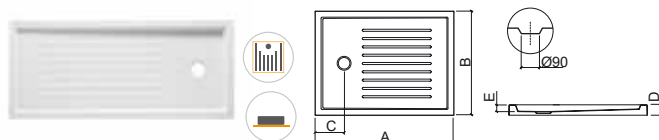

Referência Descrição € Br liso

802670 ① **BASE PIANO 200x70** **289,14€**
 2000x700x75mm / 27.0Kg / Peças p/paleta BR=10
 Com profundidade interior de 60mm. Compatível com válvula 487.

802690 ② **BASE PIANO 200x80** **297,80€**
 2000x800x75mm / 14.0Kg / Peças p/paleta BR=10
 Com profundidade interior de 60mm. Compatível com válvula 487.

802710 ③ **BASE PIANO 200x90** **302,15€**
 2003x903x75mm / 31.0Kg / Peças p/paleta BR=10
 Com profundidade interior de 60mm. Compatível com válvula 487.

	A	B	C	D	E	
①	200	2000	700	250	75	65
②	200	2000	800	250	75	60
③	200	2003	903	253	75	60

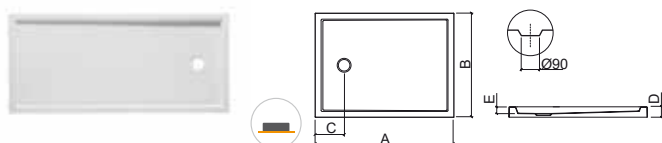

Referência Descrição € Br textura

803380 ① **BASE PIANO 200x70 C/ANTIDERRAPANTE** **289,14€**
 2000x700x75mm / 27.0Kg / Peças p/paleta BR=10
 Com profundidade interior de 60mm. Compatível com válvula 487.

803410 ② **BASE PIANO 200x80 C/ANTIDERRAPANTE** **297,80€**
 2000x800x75mm / 14.0Kg / Peças p/paleta BR=10
 Com profundidade interior de 60mm. Compatível com válvula 487.

803420 ③ **BASE PIANO 200x90 C/ANTIDERRAPANTE** **302,15€**
 2003x903x75mm / Peças p/paleta BR=10
 Com profundidade interior de 60mm. Compatível com válvula 487.

	A	B	C	D	E	
①	200	2000	700	250	75	65
②	200	2000	800	250	75	60
③	200	2003	903	253	75	60

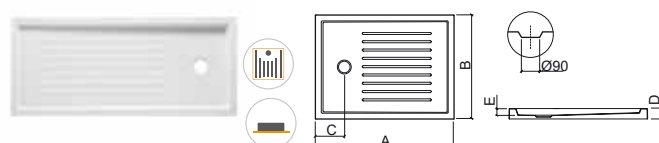

LEGENDA.

Posar Textura Em caixa

BR. BRANCO

MOSAICO

acrílico | pousar



> P. 287 VÁLVULAS > P. 298 DIVISÓRIAS

Referência	Descrição	€ Branco
800230	① BASE MOSAICO 70x70x8 Em caixa 700x700x80mm / 10.7Kg / Peças p/paleta BR=10 Compatível com válvula 487.	128,07€
800430	② BASE MOSAICO 70x70x12 Em caixa 700x700x120mm / 11.0Kg / Peças p/paleta BR=10 Compatível com válvula 495.	124,74€
800420	③ BASE MOSAICO 70x70x16 Em caixa 700x700x160mm / 12.2Kg / Peças p/paleta BR=10 Compatível com válvula 495.	115,90€

Referência	Descrição	€ Branco
800240	④ BASE MOSAICO 75x75x8 Em caixa 750x750x80mm / 12.1Kg / Peças p/paleta BR=10 Compatível com válvula 487.	137,23€
800450	⑤ BASE MOSAICO 75x75x12 Em caixa 750x750x120mm / 11.4Kg / Peças p/paleta BR=10 Compatível com válvula 495.	132,57€
800440	⑥ BASE MOSAICO 75x75x16 Em caixa 750x750x160mm / 13.2Kg / Peças p/paleta BR=10 Compatível com válvula 495.	118,76€

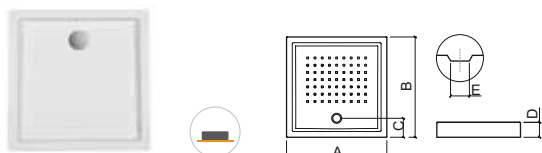

	A	B	C	D	E		A	B	C	D	E		
①	70	700	700	170	80	Ø90	④	75	750	750	170	80	Ø90
②	70	700	700	170	120	Ø62	⑤	75	750	750	170	120	Ø62
③	70	700	700	170	160	Ø62	⑥	75	750	750	170	160	Ø62

LEGENDA.

Em caixa

Textura

Pousar

BR. BRANCO

ELSY

acrílico | pousar



> P. 287 VÁLVULAS > P. 298 DIVISÓRIAS

Referência	Descrição	€ Branco
800030	① BASE ELSY 75x75 📦 750x745x130mm / 11.8Kg / Peças p/paleta BR=10 Compatível com válvula 495.	132,73€
800040	② BASE ELSY 80x80 📦 800x795x130mm / 13.6Kg / Peças p/paleta BR=10 Compatível com válvula 495.	142,21€
800050	③ BASE ELSY 90x90 📦 900x893x135mm / 14.8Kg / Peças p/paleta BR=10 Compatível com válvula 495.	156,20€

	A	B	C	D	E	R
①	75	750	745	200	550	130
②	80	800	795	200	600	130
③	90	900	893	200	700	135

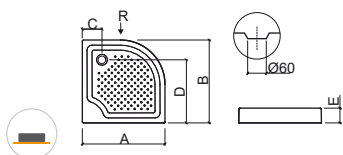

STRADO

acrílico | pousar



> P. 287 VÁLVULAS > P. 298 DIVISÓRIAS

Referência	Descrição	€ Branco
800910	① BASE STRADO 100x75 📦 1001x750x120mm / 16.5Kg / Peças p/paleta BR=10 Compatível com válvula 487. Compatível com estrado Strado 64035.	204,57€
800930	② BASE STRADO 100x80 📦 1001x801x120mm / 18.5Kg / Peças p/paleta BR=10 Compatível com válvula 487. Compatível com estrado Strado 64036.	229,00€
800950	③ BASE STRADO 100x90 📦 1001x901x120mm / 20.0Kg / Peças p/paleta BR=10 Compatível com válvula 487. Compatível com estrado Strado 64037.	305,34€

	A	B	C	D
①	100	1001	750	181
②	100	1001	801	181
③	100	1001	901	181

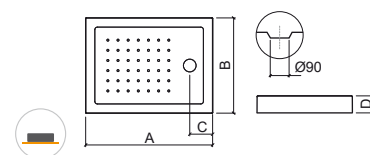

LEGENDA.

Pousar Em caixa

BR. BRANCO

STRADO

acrílico | posar



> P. 287 VÁLVULAS > P. 298 DIVISÓRIAS

Referência	Descrição	€ Branco
800720	① BASE STRADO 120x75 1200x750x120mm / 17.0Kg / Peças p/paquete BR=10 Compatível com válvula 487.	213,75€
800810	② BASE STRADO 120x80 1200x800x120mm / 19.0Kg / Peças p/paquete BR=10 Compatível com válvula 487.	238,17€
800850	③ BASE STRADO 120x90 1200x900x120mm / 21.0Kg / Peças p/paquete BR=10 Compatível com válvula 487.	317,15€

Referência	Descrição	€ Branco
800730	④ BASE STRADO 140x75 1400x750x120mm / 20.5Kg / Peças p/paquete BR=10 Compatível com válvula 487.	222,66€
800820	⑤ BASE STRADO 140x80 1400x800x120mm / 22.5Kg / Peças p/paquete BR=10 Compatível com válvula 487.	246,18€
800860	⑥ BASE STRADO 140x90 1400x900x120mm / 25.0Kg / Peças p/paquete BR=10 Compatível com válvula 487.	345,81€

Referência	Descrição	€ Branco
800740	⑦ BASE STRADO 160x75 1600x750x120mm / 23.3Kg / Peças p/paquete BR=10 Compatível com válvula 487.	231,57€
800830	⑧ BASE STRADO 160x80 1600x800x120mm / 25.3Kg / Peças p/paquete BR=10 Compatível com válvula 487.	254,19€
800870	⑨ BASE STRADO 160x90 1600x900x120mm / 28.5Kg / Peças p/paquete BR=10 Compatível com válvula 487.	372,94€

Referência	Descrição	€ Branco
800750	⑩ BASE STRADO 170x75 1700x750x120mm / 24.6Kg / Peças p/paquete BR=10 Compatível com válvula 487.	240,47€
800840	⑪ BASE STRADO 170x80 1700x800x120mm / 26.6Kg / Peças p/paquete BR=10 Compatível com válvula 487.	262,20€
800880	⑫ BASE STRADO 170x90 1700x900x120mm / 30.0Kg / Peças p/paquete BR=10 Compatível com válvula 487.	388,67€

	A	B	C	D	E
①	120	1200	750	175	120 125
②	120	1200	800	180	120 125
③	120	1200	900	180	120 124

	A	B	C	D	E
④	140	1400	750	175	120 125
⑤	140	1400	800	180	120 128
⑥	140	1400	900	180	120 128

	A	B	C	D	E
⑦	160	1600	750	175	120 130
⑧	160	1600	800	180	120 132
⑨	160	1600	900	180	120 132

	A	B	C	D	E
⑩	170	1700	750	180	120 130
⑪	170	1700	800	180	120 134
⑫	170	1700	900	180	120 134

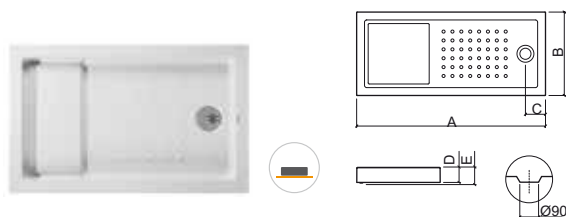
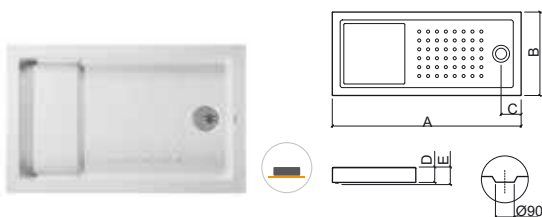

LEGENDA.

Em caixa

Posar

BR. BRANCO



> P. 287 VÁLVULAS > P. 298 DIVISÓRIAS

Referência	Descrição	€ Branco
801210	① BASE OPEN 100x70 1000x700x75mm / 12.5Kg / Peças p/paleta BR=10 Compatível com válvula 487.	200,12€
801240	② BASE OPEN 100x75 1000x750x75mm / 13.0Kg / Peças p/paleta BR=10 Compatível com válvula 487.	207,52€
801270	③ BASE OPEN 100x80 1000x800x75mm / 13.5Kg / Peças p/paleta BR=10 Compatível com válvula 487.	214,90€
801310	④ BASE OPEN 100x90 1000x900x75mm / 15.0Kg / Peças p/paleta BR=10 Compatível com válvula 487.	222,33€

Referência	Descrição	€ Branco
801230	⑨ BASE OPEN 140x70 1400x700x75mm / 16.5Kg / Peças p/paleta BR=10 Compatível com válvula 487.	259,38€
801260	⑩ BASE OPEN 140x75 1400x750x75mm / 17.0Kg / Peças p/paleta BR=10 Compatível com válvula 487.	266,77€
801290	⑪ BASE OPEN 140x80 1400x800x75mm / 17.5Kg / Peças p/paleta BR=10 Compatível com válvula 487.	274,22€
801330	⑫ BASE OPEN 140x90 1400x900x75mm / 19.0Kg / Peças p/paleta BR=10 Compatível com válvula 487.	281,61€

Referência	Descrição	€ Branco
801220	⑤ BASE OPEN 120x70 1200x700x75mm / 14.5Kg / Peças p/paleta BR=10 Compatível com válvula 487.	226,04€
801250	⑥ BASE OPEN 120x75 1200x755x75mm / 15.0Kg / Peças p/paleta BR=10 Compatível com válvula 487.	229,75€
801280	⑦ BASE OPEN 120x80 1206x806x75mm / 15.5Kg / Peças p/paleta BR=10 Compatível com válvula 487.	237,15€
801320	⑧ BASE OPEN 120x90 1200x900x75mm / 17.0Kg / Peças p/paleta BR=10 Compatível com válvula 487.	244,57€

	A	B	C	D
⑨	140	1400	700	175 75
⑩	140	1400	750	180 75
⑪	140	1400	800	180 70
⑫	140	1400	900	175 75

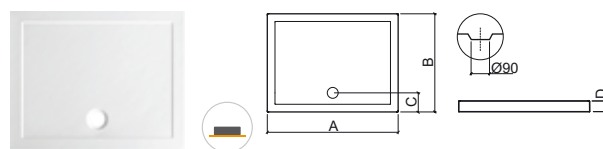

	A	B	C	D
①	100	1000	700	180 75
②	100	1000	750	175 75
③	100	1000	800	175 75
④	100	1000	900	175 75
⑤	120	1200	700	180 75
⑥	120	1200	755	175 75
⑦	120	1206	806	175 75
⑧	120	1200	900	175 75

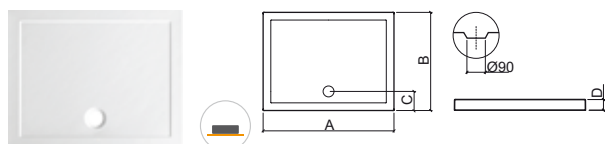

LEGENDA.

 Posar  Em caixa

BR. BRANCO

OPEN

acrílico | posar



> P. 287 VÁLVULAS > P. 298 DIVISÓRIAS

Referência Descrição € Branco

801590 **BASE OPEN 150x70** **286,21€**

Em caixa 1500x700x75mm / 20.5Kg / Peças p/paleta BR=10
Compatível com válvula 487.

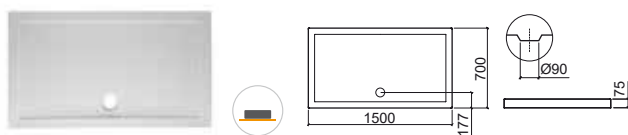

Referência Descrição € Branco

801630 ① **BASE OPEN 160x70** **330,01€**

Em caixa 1600x700x75mm / 14.5Kg / Peças p/paleta BR=10
Compatível com válvula 487.

801640 ② **BASE OPEN 160x75** **335,86€**

Em caixa 1600x750x75mm / 15.0Kg / Peças p/paleta BR=10
Compatível com válvula 487.

801650 ③ **BASE OPEN 160x80** **360,69€**

Em caixa 1600x800x75mm / 15.5Kg / Peças p/paleta BR=10
Compatível com válvula 487.

801660 ④ **BASE OPEN 160x90** **403,04€**

Em caixa 1600x900x75mm / 17.0Kg / Peças p/paleta BR=10
Compatível com válvula 487.

	A	B	C	D
①	160	1600	700	175
②	160	1600	750	177
③	160	1600	800	176
④	160	1600	900	176



Referência Descrição € Branco

801670 ① **BASE OPEN 170x70** **388,44€**

Em caixa 1703x701x75mm / Peças p/paleta BR=10
Compatível com válvula 487.

801680 ② **BASE OPEN 170x75** **394,27€**

Em caixa 1700x750x75mm / 23.0Kg / Peças p/paleta BR=10
Compatível com válvula 487.

801690 ③ **BASE OPEN 170x80** **419,09€**

Em caixa 1700x800x75mm / 22.0Kg / Peças p/paleta BR=10
Compatível com válvula 487.

	A	B	C	D
①	170	1703	701	176
②	170	1700	750	176
③	170	1700	800	176



Referência Descrição € Branco

801720 ① **BASE OPEN 180x75** **436,62€**

Em caixa 1800x750x75mm / 25.0Kg / Peças p/paleta BR=10
Compatível com válvula 487.

801730 ② **BASE OPEN 180x80** **461,45€**

Em caixa 1800x800x75mm / 26.5Kg / Peças p/paleta BR=10
Compatível com válvula 487.

	A	B	C	D
①	180	1800	750	176
②	180	1800	800	176



LEGENDA.

Em caixa

Posar

BR. BRANCO





> P. 287 VÁLVULAS > P. 298 DIVISÓRIAS

Referência	Descrição	€ Branco
800220	① BASE MOSAICO 70x70x8 ENCASTRAR C/ ABA DE 4CM 700x700x40mm / 10.2Kg / Peças p/paleta BR=10 Com profundidade interior de 91mm. Compatível com válvula 495.	107,06€
800210	② BASE MOSAICO 70x70x12 ENCASTRAR C/ ABA DE 4CM 700x700x40mm / 10.4Kg / Peças p/paleta BR=10 Com profundidade interior de 120mm. Compatível com válvula 495.	99,18€
800250	③ BASE MOSAICO 75x75x8 ENCASTRAR C/ ABA DE 4CM 750x750x40mm / 10.9Kg / Peças p/paleta BR=10 Com profundidade interior de 92mm. Compatível com válvula 495.	114,22€
800240	④ BASE MOSAICO 75x75x12 ENCASTRAR C/ ABA DE 4CM 750x750x40mm / 11.1Kg / Peças p/paleta BR=10 Com profundidade interior de 132mm. Compatível com válvula 495.	101,56€

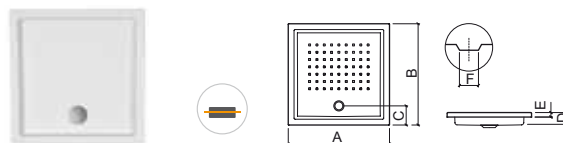
	A	B	C	D	E	F
①	70	700	700	170	91	40 Ø62
②	70	700	700	170	120	40 Ø60
③	75	750	750	170	92	40 Ø62
④	75	750	750	170	132	40 Ø62



LEGENDA.

 Encastrar  Em caixa

BR. BRANCO

NEW WCCARE

acrílico | encastrar



> P. 287 VÁLVULAS > P. 298 DIVISÓRIAS

Referência Descrição € Branco

- 800900** **BASE NEW WCCARE ENCASTRAR** **381,66€**
 1200x900x50mm / 22.0Kg / Peças p/paleta BR=10
 Compatível com válvula 487.

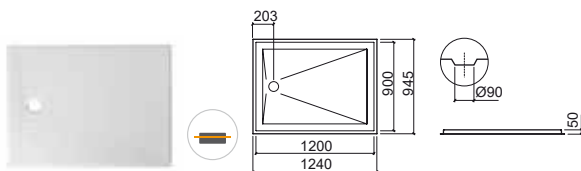

STRADO

acrílico | encastrar



> P. 287 VÁLVULAS > P. 298 DIVISÓRIAS

Referência Descrição € Branco

- 800890** ① **BASE STRADO 100x75 ENCASTRAR C/ABA 4CM** **204,57€**
 1001x750x40mm / 16.5Kg / Peças p/paleta BR=10
 Com profundidade interior de 89mm. Compatível com válvula 487.
- 800920** ② **BASE STRADO 100x80 ENCASTRAR C/ABA 4CM** **229,00€**
 1001x801x40mm / 18.5Kg / Peças p/paleta BR=10
 Com profundidade interior de 89mm. Compatível com válvula 487.
- 800940** ③ **BASE STRADO 100x90 ENCASTRAR C/ABA 4CM** **305,34€**
 1001x901x40mm / 20.0Kg / Peças p/paleta BR=10
 Com profundidade interior de 94mm. Compatível com válvula 487.

	A	B	C	D	E	
①	100	1001	750	181	94	40
②	100	1001	801	181	94	40
③	100	1001	901	181	94	40

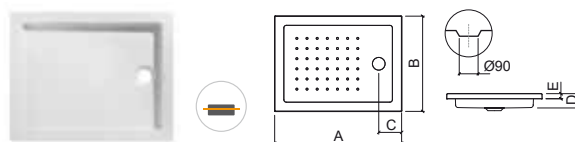

LEGENDA.



Em caixa

Encastrar

BR. BRANCO



> P. 287 VÁLVULAS > P. 298 DIVISÓRIAS

Referência	Descrição	€ Branco
800370	① BASE STRADO 120x75 ENCASTRAR C/ABA 4CM  1200x750x40mm / 17.0Kg / Peças p/paleta BR=10 Com profundidade interior de 95mm. Compatível com válvula 487.	213,75€
800670	② BASE STRADO 120x80 ENCASTRAR C/ABA 4CM  1200x800x40mm / 19.0Kg / Peças p/paleta BR=10 Com profundidade interior de 98mm. Compatível com válvula 487.	238,17€
800760	③ BASE STRADO 120x90 ENCASTRAR C/ABA 4CM  1200x900x40mm / 21.0Kg / Peças p/paleta BR=10 Com profundidade interior de 98mm. Compatível com válvula 487.	317,15€

Referência	Descrição	€ Branco
800390	⑦ BASE STRADO 160x75 ENCASTRAR C/ABA 4CM  1600x750x40mm / 23.3Kg / Peças p/paleta BR=10 Com profundidade interior de 100mm. Compatível com válvula 487.	231,57€
800690	⑧ BASE STRADO 160x80 ENCASTRAR C/ABA 4CM  1600x800x40mm / 25.3Kg / Peças p/paleta BR=10 Com profundidade interior de 107mm. Compatível com válvula 487.	254,19€
800780	⑨ BASE STRADO 160x90 ENCASTRAR C/ABA 4CM  1600x900x40mm / 28.5Kg / Peças p/paleta BR=10 Com profundidade interior de 107mm. Compatível com válvula 487.	372,94€

Referência	Descrição	€ Branco
800380	④ BASE STRADO 140x75 ENCASTRAR C/ABA 4CM  1400x750x40mm / 20.5Kg / Peças p/paleta BR=10 Com profundidade interior de 100mm. Compatível com válvula 487.	222,66€
800680	⑤ BASE STRADO 140x80 ENCASTRAR C/ABA 4CM  1400x800x40mm / 22.5Kg / Peças p/paleta BR=10 Com profundidade interior de 100mm. Compatível com válvula 487.	246,18€
800770	⑥ BASE STRADO 140x90 ENCASTRAR C/ABA 4CM  1400x900x40mm / 25.0Kg / Peças p/paleta BR=10 Com profundidade interior de 100mm. Compatível com válvula 487.	345,81€

Referência	Descrição	€ Branco
800410	⑩ BASE STRADO 170x75 ENCASTRAR C/ABA 4CM  1700x750x40mm / 24.6Kg / Peças p/paleta BR=10 Com profundidade interior de 105mm. Compatível com válvula 487.	240,47€
800710	⑪ BASE STRADO 170x80 ENCASTRAR C/ABA 4CM  1700x800x40mm / 26.6Kg / Peças p/paleta BR=10 Com profundidade interior de 109mm. Compatível com válvula 487.	262,20€
800790	⑫ BASE STRADO 170x90 ENCASTRAR C/ABA 4CM  1700x900x40mm / 30.0Kg / Peças p/paleta BR=10 Com profundidade interior de 109mm. Compatível com válvula 487.	388,67€

	A	B	C	D	E	
①	120	1200	750	175	95	40
②	120	1200	800	180	98	40
③	120	1200	900	180	98	40



	A	B	C	D	E	
④	140	1400	750	180	100	40
⑤	140	1400	800	180	103	40
⑥	140	1400	900	180	103	40

	A	B	C	D	E	
⑦	160	1600	750	175	100	40
⑧	160	1600	800	180	107	40
⑨	160	1600	900	180	107	40

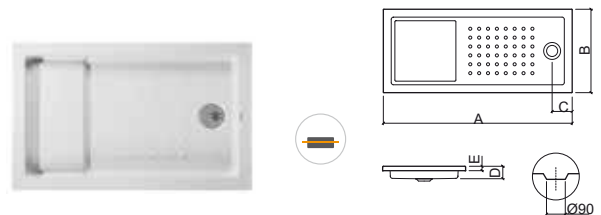
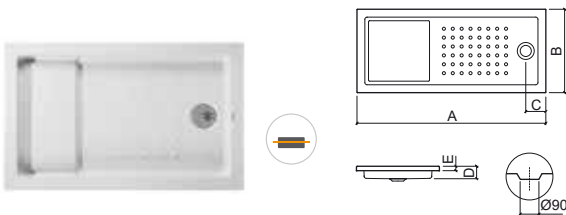
	A	B	C	D	E	
⑩	170	1700	750	180	105	40
⑪	170	1700	800	180	109	40
⑫	170	1700	900	180	109	40



LEGENDA.

 Encastrar  Em caixa

BR. BRANCO

PIANO

acrílico | encastrar



> P. 287 VÁLVULAS > P. 298 DIVISÓRIAS

Referência Descrição € Br liso

803520 **BASE PIANO 80x80** **123,71€**
 Em caixa 800x800x35mm / 11.0Kg / Peças p/paleta BR=10
 Com profundidade interior de 50mm. Compatível com válvula 487.

A	B	C	D	E
80	800	800	200	35 46

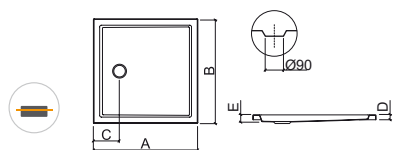

Referência Descrição € Br liso

803530 **BASE PIANO 90x90** **144,49€**
 Em caixa 900x900x35mm / 13.0Kg / Peças p/paleta BR=10
 Com profundidade interior de 50mm. Compatível com válvula 487.

A	B	C	D	E
90	900	900	200	35 46

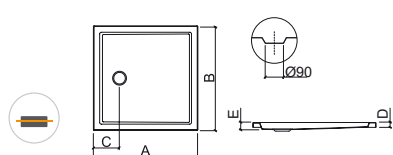

Referência Descrição € Br liso

803540 **BASE PIANO 100x100** **167,87€**
 Em caixa 997x1000x35mm / 15.0Kg / Peças p/paleta BR=10
 Com profundidade interior de 45mm. Compatível com válvula 487.

A	B	C	D	E
100	997	1000	200	35 48

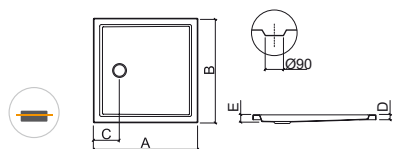

Referência Descrição € Br textura

803580 **BASE PIANO 80x80 C/ANTIDERRAPANTE** **123,71€**
 Em caixa 800x800x35mm / 11.0Kg / Peças p/paleta BR=10
 Com profundidade interior de 50mm. Compatível com válvula 487.

A	B	C	D	E
80	800	800	200	35 46

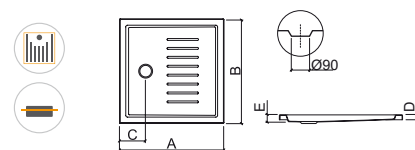

Referência Descrição € Br textura

803590 **BASE PIANO 90x90 C/ANTIDERRAPANTE** **144,49€**
 Em caixa 900x900x35mm / 13.0Kg / Peças p/paleta BR=10
 Com profundidade interior de 50mm. Compatível com válvula 487.

A	B	C	D	E
90	900	900	200	35 46

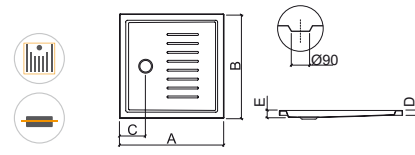

Referência Descrição € Br textura

803610 **BASE PIANO 100x100 C/ANTIDERRAPANTE** **167,87€**
 Em caixa 997x1000x35mm / 15.0Kg / Peças p/paleta BR=10
 Com profundidade interior de 45mm. Compatível com válvula 487.

A	B	C	D	E
100	997	1000	200	35 48

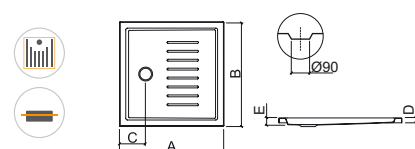

LEGENDA.

Em caixa Textura Encastrar

BR. BRANCO

PIANO

acrílico | encastrar

Referência	Descrição	€ Br liso
802010	① BASE PIANO 100x70 ENCASTRAR 1000x700x35mm / 13.0Kg / Peças p/paleta BR=10 Com profundidade interior de 50mm. Compatível com válvula 487.	152,52€
802020	② BASE PIANO 100x75 ENCASTRAR 1000x750x35mm / 13.5Kg / Peças p/paleta BR=10 Com profundidade interior de 47mm. Compatível com válvula 487.	156,86€
802030	③ BASE PIANO 100x80 ENCASTRAR 998x803x35mm / 14.0Kg / Peças p/paleta BR=10 Com profundidade interior de 48mm. Compatível com válvula 487.	156,49€
802040	④ BASE PIANO 100x90 ENCASTRAR 1000x902x35mm / 15.0Kg / Peças p/paleta BR=10 Com profundidade interior de 45mm. Compatível com válvula 487.	165,54€

	A	B	C	D	E
①	100	1000	700	250	35 50
②	100	1000	750	250	35 47
③	100	998	803	250	35 48
④	100	1000	902	250	35 46

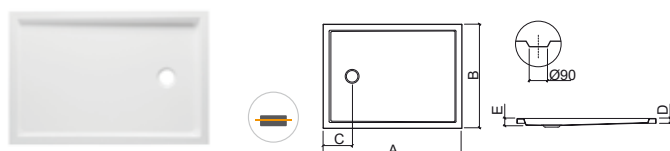

Referência	Descrição	€ Br textura
802720	① BASE PIANO 100x70 C/ANTIDERRAPANTE ENCASTRAR 1000x700x35mm / 13.0Kg / Peças p/paleta BR=10 Com profundidade interior de 50mm. Compatível com válvula 487.	152,52€
802730	② BASE PIANO 100x75 C/ANTIDERRAPANTE ENCASTRAR 1000x750x35mm / 13.5Kg / Peças p/paleta BR=10 Com profundidade interior de 47mm. Compatível com válvula 487.	156,86€
802740	③ BASE PIANO 100x80 C/ANTIDERRAPANTE ENCASTRAR 998x803x35mm / 14.0Kg / Peças p/paleta BR=10 Com profundidade interior de 48mm. Compatível com válvula 487.	156,49€
802750	④ BASE PIANO 100x90 C/ANTIDERRAPANTE ENCASTRAR 1000x902x35mm / 15.0Kg / Peças p/paleta BR=10 Com profundidade interior de 45mm. Compatível com válvula 487.	165,54€

	A	B	C	D	E
①	100	1000	700	250	35 50
②	100	1000	750	250	35 47
③	100	998	803	250	35 48
④	100	1000	902	250 </tr	

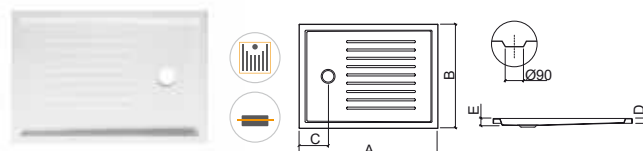

Referência	Descrição	€ Br liso
803650	BASE PIANO 110x80 1100x800x35mm / 15.0Kg / Peças p/paleta BR=10 Com profundidade interior de 45mm. Compatível com válvula 487.	162,99€

NEW

	A	B	C	D	E
110	1100	800	250	35	46

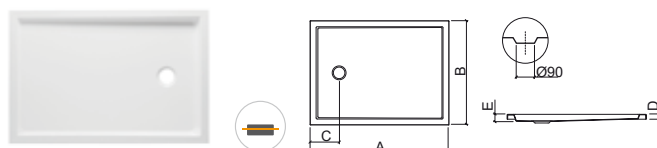

Referência	Descrição	€ Br textura
803670	BASE PIANO 110x80 C/ANTIDERRAPANTE 1100x800x35mm / 15.0Kg / Peças p/paleta BR=10 Com profundidade interior de 45mm. Compatível com válvula 487.	162,99€

NEW

	A	B	C	D	E
110	1100	800	250	35	46

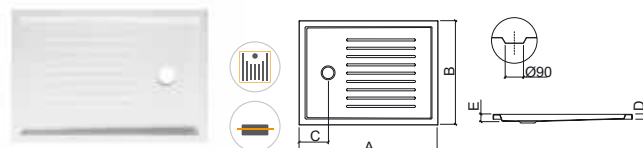

LEGENDA.

Encastrar Textura Em caixa

BR. BRANCO

PIANO

acrílico | encastrar

Referência	Descrição	€ Br liso
802050	① BASE PIANO 120x70 ENCASTRAR 1200x702x35mm / 13.5Kg / Peças p/paleta BR=10 Com profundidade interior de 48mm. Compatível com válvula 487.	164,09€
802060	② BASE PIANO 120x75 ENCASTRAR 1200x751x35mm / 13.5Kg / Peças p/paleta BR=10 Com profundidade interior de 50mm. Compatível com válvula 487.	168,41€
802070	③ BASE PIANO 120x80 ENCASTRAR 1200x800x35mm / 13.5Kg / Peças p/paleta BR=10 Com profundidade interior de 47mm. Compatível com válvula 487.	167,72€
802080	④ BASE PIANO 120x90 ENCASTRAR 1203x903x35mm / 16.0Kg / Peças p/paleta BR=10 Com profundidade interior de 48mm. Compatível com válvula 487.	177,10€

	A	B	C	D	E	
①	120	1200	702	250	35	48
②	120	1200	751	250	35	50
③	120	1200	800	250	35	47
④	120	1203	903	251	35	48

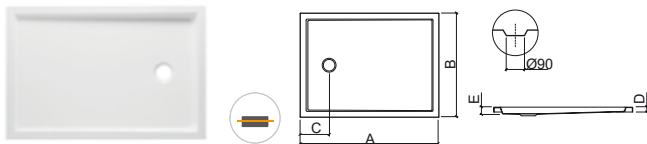

Referência	Descrição	€ Br textura
802760	① BASE PIANO 120x70 C/ANTIDERRAPANTE ENCASTRAR 1200x702x35mm / 13.5Kg / Peças p/paleta BR=10 Com profundidade interior de 48mm. Compatível com válvula 487.	164,09€
802770	② BASE PIANO 120x75 C/ANTIDERRAPANTE ENCASTRAR 1200x751x35mm / 14.5Kg / Peças p/paleta BR=10 Com profundidade interior de 50mm. Compatível com válvula 487.	168,41€
802780	③ BASE PIANO 120x80 C/ANTIDERRAPANTE ENCASTRAR 1200x800x35mm / 13.5Kg / Peças p/paleta BR=10 Com profundidade interior de 47mm. Compatível com válvula 487.	167,72€
802790	④ BASE PIANO 120x90 C/ANTIDERRAPANTE ENCASTRAR 1203x903x35mm / 16.0Kg / Peças p/paleta BR=10 Com profundidade interior de 48mm. Compatível com válvula 487.	177,10€

	A	B	C	D	E	
①	120	1198	702	250	35	47
②	120	1200	751	250	35	50
③	120	1200	800	250	35	47
④	120	1203	903	251	35	48

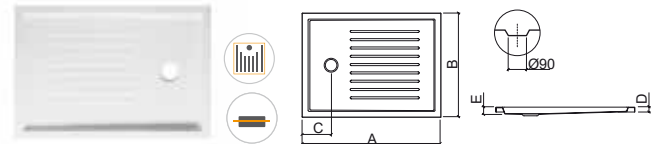

Referência	Descrição	€ Br liso
802090	① BASE PIANO 130x70 ENCASTRAR 1300x701x35mm / 14.0Kg / Peças p/paleta BR=10 Com profundidade interior de 45mm. Compatível com válvula 487.	173,16€
802110	② BASE PIANO 130x75 ENCASTRAR 1301x751x35mm / 18.0Kg / Peças p/paleta BR=10 Com profundidade interior de 45mm. Compatível com válvula 487.	177,60€
802120	③ BASE PIANO 130x80 ENCASTRAR 1300x801x35mm / 17.0Kg / Peças p/paleta BR=10 Com profundidade interior de 45mm. Compatível com válvula 487.	182,02€
802130	④ BASE PIANO 130x90 ENCASTRAR 1300x900x35mm / 19.0Kg / Peças p/paleta BR=10 Com profundidade interior de 45mm. Compatível com válvula 487.	186,42€

	A	B	C	D	E	
①	130	1300	701	250	35	46
②	130	1301	751	250	35	46
③	130	1300	801	250	35	46
④	130	1300	900	253	35	48

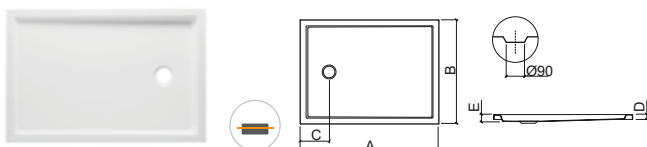

Referência	Descrição	€ Br textura
802810	① BASE PIANO 130x70 C/ANTIDERRAPANTE ENCASTRAR 1300x701x35mm / 15.0Kg / Peças p/paleta BR=10 Com profundidade interior de 45mm. Compatível com válvula 487.	173,16€
802820	② BASE PIANO 130x75 C/ANTIDERRAPANTE ENCASTRAR 1301x751x35mm / 18.0Kg / Peças p/paleta BR=10 Com profundidade interior de 45mm. Compatível com válvula 487.	177,60€
802830	③ BASE PIANO 130x80 C/ANTIDERRAPANTE ENCASTRAR 1300x801x35mm / 17.0Kg / Peças p/paleta BR=10 Com profundidade interior de 45mm. Compatível com válvula 487.	182,02€
802840	④ BASE PIANO 130x90 C/ANTIDERRAPANTE ENCASTRAR 1300x900x35mm / Peças p/paleta BR=10 Com profundidade interior de 45mm. Compatível com válvula 487.	186,42€

	A	B	C	D	E	
①	130	1300	701	250	35	46
②	130	1301	751	251	35	46
③	130	1300	801	250	35	46
④	130	1300	900	253	35	48

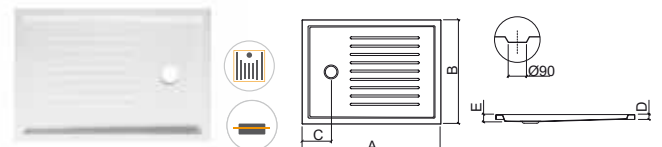

LEGENDA.

Em caixa

Textura

Encastrar

BR. BRANCO

Referência	Descrição	€ Br liso
802140	① BASE PIANO 140x70 ENCASTRAR 1400x700x35mm / 17.0Kg / Peças p/paleta BR=10 Com profundidade interior de 45mm. Compatível com válvula 487.	180,54€
802150	② BASE PIANO 140x75 ENCASTRAR 1400x750x35mm / 18.0Kg / Peças p/paleta BR=10 Com profundidade interior de 45mm. Compatível com válvula 487.	184,94€
802160	③ BASE PIANO 140x80 ENCASTRAR 1396x803x35mm / 18.0Kg / Peças p/paleta BR=10 Com profundidade interior de 45mm. Compatível com válvula 487.	180,37€
802170	④ BASE PIANO 140x90 ENCASTRAR 1400x899x35mm / 19.0Kg / Peças p/paleta BR=10 Com profundidade interior de 45mm. Compatível com válvula 487.	193,81€

	A	B	C	D	E
①	140	1400	700	250	35 46
②	140	1400	750	250	35 50
③	140	1396	803	250	35 48
④	140	1400	899	250	35 50

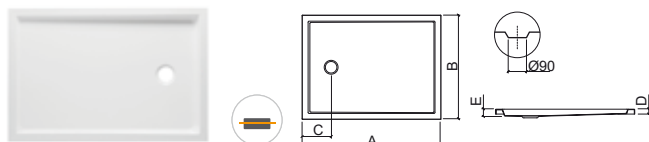

Referência	Descrição	€ Br textura
802850	① BASE PIANO 140x70 C/ANTIDERRAPANTE ENCASTRAR 1400x700x35mm / 17.0Kg / Peças p/paleta BR=10 Com profundidade interior de 45mm. Compatível com válvula 487.	180,54€
802860	② BASE PIANO 140x75 C/ANTIDERRAPANTE ENCASTRAR 1400x750x35mm / 16.0Kg / Peças p/paleta BR=10 Com profundidade interior de 45mm. Compatível com válvula 487.	184,94€
802870	③ BASE PIANO 140x80 C/ANTIDERRAPANTE ENCASTRAR 1396x803x35mm / 17.5Kg / Peças p/paleta BR=10 Com profundidade interior de 45mm. Compatível com válvula 487.	180,37€
802880	④ BASE PIANO 140x90 C/ANTIDERRAPANTE ENCASTRAR 1400x899x35mm / 19.0Kg / Peças p/paleta BR=10 Com profundidade interior de 45mm. Compatível com válvula 487.	193,81€

	A	B	C	D	E
①	140	1400	700	250	35 46
②	140	1400	750	250	35 50
③	140	1396	803	250	35 48
④	140	1400	899	250	35 50

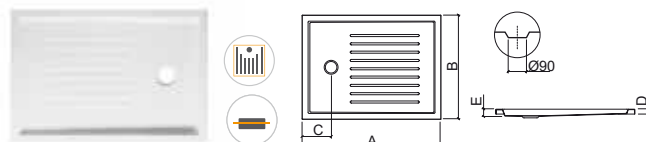

Referência	Descrição	€ Br liso
802180	① BASE PIANO 150x70 ENCASTRAR 1498x700x35mm / 18.0Kg / Peças p/paleta BR=10 Com profundidade interior de 60mm. Compatível com válvula 487.	187,89€
802190	② BASE PIANO 150x75 ENCASTRAR 1500x752x35mm / 22.0Kg / Peças p/paleta BR=10 Com profundidade interior de 60mm. Compatível com válvula 487.	192,32€
802210	③ BASE PIANO 150x80 ENCASTRAR 1500x801x35mm / 19.0Kg / Peças p/paleta BR=10 Com profundidade interior de 60mm. Compatível com válvula 487.	196,76€
802220	④ BASE PIANO 150x90 ENCASTRAR 1500x900x35mm / 22.0Kg / Peças p/paleta BR=10 Com profundidade interior de 60mm. Compatível com válvula 487.	201,17€

	A	B	C	D	E
①	150	1498	700	250	35 46
②	150	1500	752	250	35 46
③	150	1500	801	250	35 46
④	150	1500	900	250	35 46

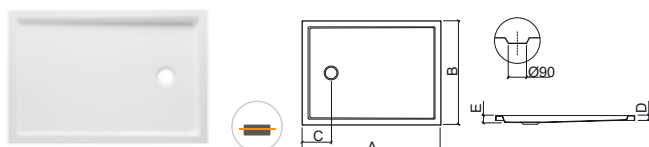

Referência	Descrição	€ Br textura
802890	① BASE PIANO 150x70 C/ANTIDERRAPANTE ENCASTRAR 1498x700x35mm / 18.0Kg / Peças p/paleta BR=10 Com profundidade interior de 60mm. Compatível com válvula 487.	187,89€
802910	② BASE PIANO 150x75 C/ANTIDERRAPANTE ENCASTRAR 1500x752x35mm / 22.0Kg / Peças p/paleta BR=10 Com profundidade interior de 60mm. Compatível com válvula 487.	192,32€
802920	③ BASE PIANO 150x80 C/ANTIDERRAPANTE ENCASTRAR 1500x801x35mm / 19.0Kg / Peças p/paleta BR=10 Com profundidade interior de 60mm. Compatível com válvula 487.	196,76€
802930	④ BASE PIANO 150x90 C/ANTIDERRAPANTE ENCASTRAR 1500x900x35mm / 22.0Kg / Peças p/paleta BR=10 Com profundidade interior de 60mm. Compatível com válvula 487.	201,17€

	A	B	C	D	E
①	150	1498	700	250	35 46
②	150	1500	752	250	35 46
③	150	1500	801	250	35 46
④	150	1500	900	250	35 46



LEGENDA.

- Encastrar
- Textura
- Em caixa

PIANO

acrílico | encastrar

Referência	Descrição	€ Br liso
802230	① BASE PIANO 160x70 ENCASTRAR 1600x700x35mm / 21.0Kg / Peças p/paleta BR=10 Com profundidade interior de 60mm. Compatível com válvula 487.	237,09€
802240	② BASE PIANO 160x75 ENCASTRAR 1602x755x35mm / 22.0Kg / Peças p/paleta BR=10 Com profundidade interior de 60mm. Compatível com válvula 487.	241,43€
802250	③ BASE PIANO 160x80 ENCASTRAR 1600x803x35mm / 23.0Kg / Peças p/paleta BR=10 Com profundidade interior de 60mm. Compatível com válvula 487.	238,60€
802260	④ BASE PIANO 160x90 ENCASTRAR 1600x900x35mm / 24.0Kg / Peças p/paleta BR=10 Com profundidade interior de 60mm. Compatível com válvula 487.	250,09€

	A	B	C	D	E
①	160	1600	700	250	35
②	160	1602	755	250	35
③	160	1600	803	252	35
④	160	1600	900	250	35

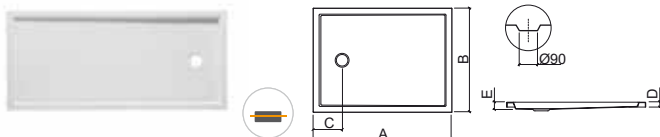

Referência	Descrição	€ Br textura
802940	① BASE PIANO 160x70 C/ANTIDERRAPANTE ENCASTRAR 1600x700x35mm / 21.0Kg / Peças p/paleta BR=10 Com profundidade interior de 60mm. Compatível com válvula 487.	237,09€
802950	② BASE PIANO 160x75 C/ANTIDERRAPANTE ENCASTRAR 1602x755x35mm / 22.0Kg / Peças p/paleta BR=10 Com profundidade interior de 60mm. Compatível com válvula 487.	241,43€
802960	③ BASE PIANO 160x80 C/ANTIDERRAPANTE ENCASTRAR 1600x803x35mm / 23.0Kg / Peças p/paleta BR=10 Com profundidade interior de 60mm. Compatível com válvula 487.	238,60€
802970	④ BASE PIANO 160x90 C/ANTIDERRAPANTE ENCASTRAR 1600x900x35mm / 24.0Kg / Peças p/paleta BR=10 Com profundidade interior de 60mm. Compatível com válvula 487.	250,09€

	A	B	C	D	E
①	160	1600	700	250	35
②	160	1602	755	250	35
③	160	1600	803	252	35
④	160	1600	900	250	35

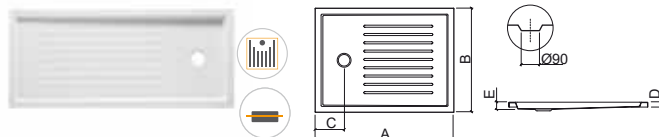

Referência	Descrição	€ Br liso
803430	① BASE PIANO 170x70 ENCASTRAR 1700x703x35mm / 22.0Kg / Peças p/paleta BR=10 Com profundidade interior de 60mm. Compatível com válvula 487.	253,01€
803440	② BASE PIANO 170x75 ENCASTRAR 1698x751x35mm / 23.0Kg / Peças p/paleta BR=10 Com profundidade interior de 60mm. Compatível com válvula 487.	257,39€

	A	B	C	D	E
①	170	1700	703	250	35
②	170	1698	751	250	35

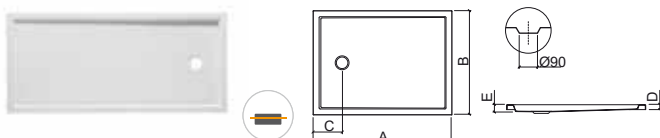

Referência	Descrição	€ Br textura
803470	① BASE PIANO 170x70 C/ANTIDERRAPANTE ENCASTRAR 1700x703x35mm / 22.0Kg / Peças p/paleta BR=10 Com profundidade interior de 60mm. Compatível com válvula 487.	253,01€
803480	② BASE PIANO 170x75 C/ANTIDERRAPANTE ENCASTRAR 1698x751x35mm / 23.0Kg / Peças p/paleta BR=10 Com profundidade interior de 60mm. Compatível com válvula 487.	257,39€

	A	B	C	D	E
①	170	1700	703	250	35
②	170	1698	751	250	35

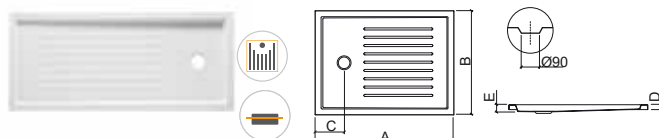

LEGENDA.

Em caixa Textura Encastrar

BR. BRANCO

Referência	Descrição	€ Br liso
802270	① BASE PIANO 180x70 ENCASTRAR 1798x700x35mm / 24.0Kg / Peças p/paleta BR=10 Com profundidade interior de 60mm. Compatível com válvula 487.	263,12€
802280	② BASE PIANO 180x75 ENCASTRAR 1800x750x35mm / 25.0Kg / Peças p/paleta BR=10 Com profundidade interior de 60mm. Compatível com válvula 487.	267,44€
802290	③ BASE PIANO 180x80 ENCASTRAR 1804x804x35mm / 26.0Kg / Peças p/paleta BR=10 Com profundidade interior de 60mm. Compatível com válvula 487.	271,79€
802310	④ BASE PIANO 180x90 ENCASTRAR 1800x900x35mm / 28.0Kg / Peças p/paleta BR=10 Com profundidade interior de 60mm. Compatível com válvula 487.	276,11€

Referência	Descrição	€ Br textura
802980	① BASE PIANO 180x70 C/ANTIDERRAPANTE ENCASTRAR 1798x700x35mm / 24.0Kg / Peças p/paleta BR=10 Com profundidade interior de 60mm. Compatível com válvula 487.	263,12€
802990	② BASE PIANO 180x75 C/ANTIDERRAPANTE ENCASTRAR 1800x750x35mm / 25.0Kg / Peças p/paleta BR=10 Com profundidade interior de 60mm. Compatível com válvula 487.	267,44€
803010	③ BASE PIANO 180x80 C/ANTIDERRAPANTE ENCASTRAR 1804x804x35mm / 26.0Kg / Peças p/paleta BR=10 Com profundidade interior de 60mm. Compatível com válvula 487.	271,79€
803020	④ BASE PIANO 180x90 C/ANTIDERRAPANTE ENCASTRAR 1800x900x35mm / Peças p/paleta BR=10 Com profundidade interior de 60mm. Compatível com válvula 487.	276,11€

	A	B	C	D	E	
①	180	1798	700	250	35	60
②	180	1800	750	250	35	60
③	180	1804	804	252	35	62
④	180	1800	900	250	35	65

	A	B	C	D	E	
①	180	1798	700	250	35	60
②	180	1800	750	250	35	60
③	180	1804	804	252	35	62
④	180	1800	900	250	35	65

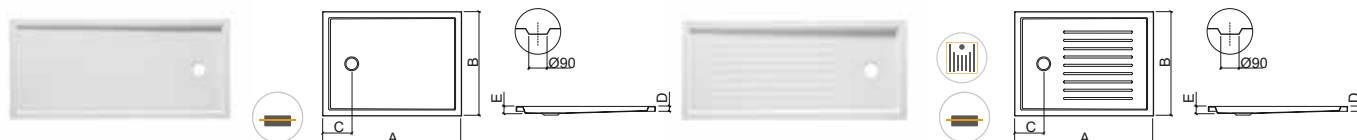

Referência	Descrição	€ Br liso
802320	① BASE PIANO 200x70 ENCASTRAR 2000x700x35mm / 26.0Kg / Peças p/paleta BR=10 Com profundidade interior de 60mm. Compatível com válvula 487.	289,14€
802340	② BASE PIANO 200x80 ENCASTRAR 2000x800x35mm / 28.0Kg / Peças p/paleta BR=10 Com profundidade interior de 60mm. Compatível com válvula 487.	297,80€
802350	③ BASE PIANO 200x90 ENCASTRAR 2003x903x35mm / 31.0Kg / Peças p/paleta BR=10 Com profundidade interior de 60mm. Compatível com válvula 487.	302,15€

Referência	Descrição	€ Br textura
803030	① BASE PIANO 200x70 C/ANTIDERRAPANTE ENCASTRAR 2000x700x35mm / 27.0Kg / Peças p/paleta BR=10 Com profundidade interior de 60mm. Compatível com válvula 487.	289,14€
803050	② BASE PIANO 200x80 C/ANTIDERRAPANTE ENCASTRAR 2000x800x35mm / Peças p/paleta BR=10 Com profundidade interior de 60mm. Compatível com válvula 487.	297,80€
803060	③ BASE PIANO 200x90 C/ANTIDERRAPANTE ENCASTRAR 2003x903x35mm / 31.0Kg / Peças p/paleta BR=10 Com profundidade interior de 60mm. Compatível com válvula 487.	302,15€

	A	B	C	D	E	
①	200	2000	700	250	35	65
②	200	2000	800	250	35	60
③	200	2003	903	253	35	60

	A	B	C	D	E	
①	200	2000	700	250	35	65
②	200	2000	800	250	35	60
③	200	2003	903	253	35	60

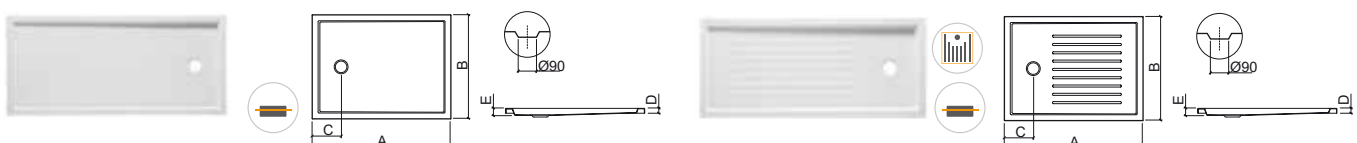

LEGENDA.

 Encastrar  Textura  Em caixa

BR. BRANCO

MILLENNIUM

acrílico | extra-plana



> P. 287 VÁLVULAS > P. 298 DIVISÓRIAS

Referência Descrição € Branco

- 800070** **BASE MILLENNIUM 90x90 EXTRA-PLANA** **294,12€**
 Em caixa 900x900x35mm / 15.9Kg / Peças p/paleta BR=10
 Com profundidade interior de 45mm. Compatível com válvula 487.

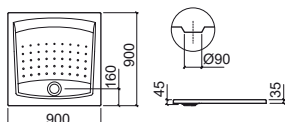

Referência Descrição € Branco

- 800080** **① BASE CANTO MILLENNIUM 90x90 EXTRA-PLANA** **285,37€**
 Em caixa 900x900x40mm / 14.3Kg / Peças p/paleta BR-CR=10
 Com profundidade interior de 55mm. Compatível com válvula 487.

- 800090** **② BASE CANTO MILLENNIUM 100x100 EXTRA-PLANA** **305,02€**
 Em caixa 1000x1000x40mm / 14.9Kg / Peças p/paleta BR=10
 Com profundidade interior de 50mm. Compatível com válvula 487.

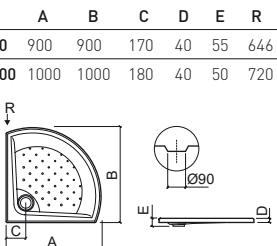

	A	B	C	D	E	R	
①	90	90	170	40	55	646	
②	100	1000	1000	180	40	50	720

Referência Descrição € Branco

- 800060** **① BASE MILLENNIUM 90x75 EXTRA-PLANA** **274,46€**
 Em caixa 750x900x35mm / 13.2Kg / Peças p/paleta BR=10
 Com profundidade interior de 45mm. Compatível com válvula 487.

- 800110** **② BASE MILLENNIUM 110x90 EXTRA-PLANA** **313,43€**
 Em caixa 900x1100x40mm / 18.0Kg / Peças p/paleta BR=10
 Com profundidade interior de 62mm. Compatível com válvula 487.

	A	B	C	D	E	
①	90	750	900	160	35	45
②	110	900	1100	160	40	62

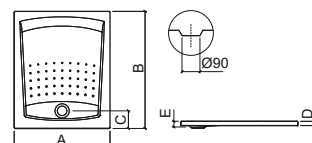

LEGENDA.

Em caixa

Extra-plana

BR. BRANCO



> P. 287 VÁLVULAS > P. 298 DIVISÓRIAS

Referência Descrição € Branco

800280 ① **BASE FACE 90x90 EXTRA-PLANA** **228,38€**

📦 900x900x40mm / 14.0Kg / Peças p/paleta BR=10
Compatível com válvula 487.

800290 ② **BASE FACE 100x100 EXTRA-PLANA** **246,86€**

📦 1000x1000x40mm / 16.0Kg / Peças p/paleta BR=10
Compatível com válvula 487.

	A	B	C	D	E
①	90	900	900	250	40 44
②	100	1000	1000	250	40 45

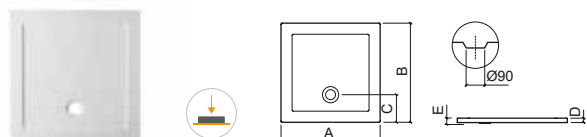

Referência Descrição € Branco

800170 ① **BASE CANTO FACE 80x80 EXTRA-PLANA** **217,75€**

📦 800x800x40mm / 14.9Kg / Peças p/paleta BR=10
Compatível com válvula 487.

800180 ② **BASE CANTO FACE 90x90 EXTRA-PLANA** **220,03€**

📦 900x900x40mm / 15.2Kg / Peças p/paleta BR=10
Compatível com válvula 487.

800190 ③ **BASE CANTO FACE 100x100 EXTRA-PLANA** **238,21€**

📦 1000x1000x40mm / 15.9Kg / Peças p/paleta BR=10
Compatível com válvula 487.

	A	B	C	D	E
①	80	800	800	165	40 45
②	90	900	900	160	40 45
③	100	1000	1000	160	40 45

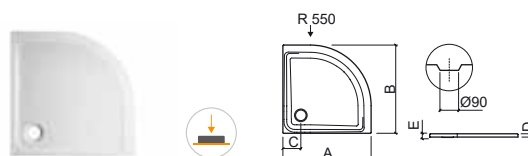

LEGENDA.

📦 Extra-plana 📦 Em caixa

BR. BRANCO

OPEN

acrílico | extra-plana



> P. 287 VÁLVULAS > P. 298 DIVISÓRIAS

Referência	Descrição	€ Branco
801160	① BASE OPEN 100x70 EXTRA-PLANA 1000x700x40mm / 12.5Kg / Peças p/paleta BR=10 Compatível com válvula 487.	200,12€
800960	② BASE OPEN 100x75 EXTRA-PLANA 1000x750x40mm / 13.0Kg / Peças p/paleta BR=10 Compatível com válvula 487.	207,52€
800970	③ BASE OPEN 100x80 EXTRA-PLANA 1000x800x40mm / 13.5Kg / Peças p/paleta BR=10 Compatível com válvula 487.	214,90€
800980	④ BASE OPEN 100x90 EXTRA-PLANA 1000x900x40mm / 15.0Kg / Peças p/paleta BR=10 Compatível com válvula 487.	222,33€

Referência	Descrição	€ Branco
801180	⑨ BASE OPEN 140x70 EXTRA-PLANA 1400x700x40mm / 16.5Kg / Peças p/paleta BR=10 Compatível com válvula 487.	259,38€
801030	⑩ BASE OPEN 140x75 EXTRA-PLANA 1400x750x40mm / 17.0Kg / Peças p/paleta BR=10 Compatível com válvula 487.	266,77€
801040	⑪ BASE OPEN 140x80 EXTRA-PLANA 1400x800x40mm / 17.5Kg / Peças p/paleta BR=10 Compatível com válvula 487.	274,22€
801050	⑫ BASE OPEN 140x90 EXTRA-PLANA 1400x900x40mm / 19.0Kg / Peças p/paleta BR=10 Compatível com válvula 487.	281,61€

Referência	Descrição	€ Branco
801170	⑤ BASE OPEN 120x70 EXTRA-PLANA 1200x700x40mm / 14.5Kg / Peças p/paleta BR=10 Compatível com válvula 487.	226,04€
800990	⑥ BASE OPEN 120x75 EXTRA-PLANA 1207x755x40mm / 15.0Kg / Peças p/paleta BR=10 Compatível com válvula 487.	229,75€
801010	⑦ BASE OPEN 120x80 EXTRA-PLANA 1206x806x40mm / 15.5Kg / Peças p/paleta BR=10 Compatível com válvula 487.	237,15€
801020	⑧ BASE OPEN 120x90 EXTRA-PLANA 1200x900x40mm / 17.0Kg / Peças p/paleta BR=10 Compatível com válvula 487.	244,57€

	A	B	C	D
⑨	140	1400	700	175 40
⑩	140	1400	750	180 40
⑪	140	1400	800	180 40
⑫	140	1400	900	175 40

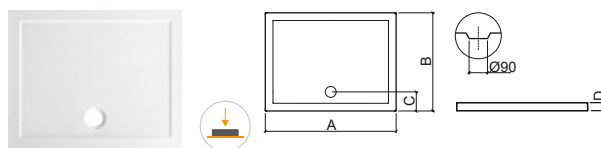

	A	B	C	D
①	100	1000	700	178 40
②	100	1000	750	175 40
③	100	1000	800	175 40
④	100	1000	900	175 40
⑤	120	1200	700	180 40
⑥	120	1207	755	175 40
⑦	120	1206	806	175 40
⑧	120	1200	900	175 40

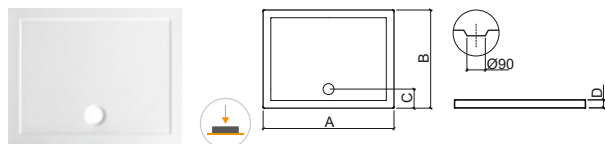

LEGENDA.

Em caixa

Extra-plana

BR. BRANCO



> P. 287 VÁLVULAS > P. 298 DIVISÓRIAS

Referência	Descrição	€ Branco
------------	-----------	----------

- 801380** **BASE OPEN 150x70 EXTRA-PLANA** **286,21€**
 1500x700x40mm / 20.0Kg / Peças p/paleta BR=10
 Compatível com válvula 487.

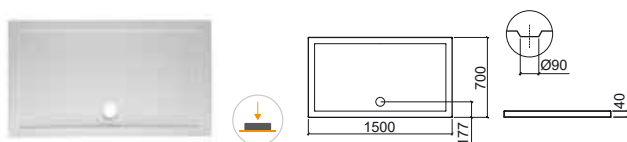



Referência	Descrição	€ Branco
------------	-----------	----------

- 801430** **① BASE OPEN 160x70 EXTRA-PLANA** **330,01€**
 1600x700x40mm / 21.0Kg / Peças p/paleta BR=10
 Compatível com válvula 487.
- 801440** **② BASE OPEN 160x75 EXTRA-PLANA** **335,86€**
 1600x750x40mm / Peças p/paleta BR=10
 Compatível com válvula 487.
- 801450** **③ BASE OPEN 160x80 EXTRA-PLANA** **360,69€**
 1600x800x40mm / 21.5Kg / Peças p/paleta BR=10
 Compatível com válvula 487.
- 801460** **④ BASE OPEN 160x90 EXTRA-PLANA** **403,04€**
 1600x900x40mm / 24.5Kg / Peças p/paleta BR=10
 Compatível com válvula 487.

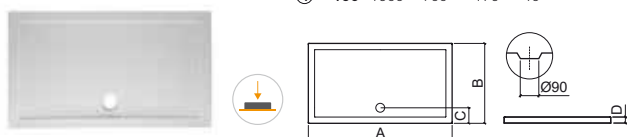
	A	B	C	D
①	160	1600	700	177
②	160	1600	750	177
③	160	1600	800	176
④	160	1600	900	176



Referência	Descrição	€ Branco
------------	-----------	----------

- 801470** **① BASE OPEN 170x70 EXTRA-PLANA** **388,44€**
 1701x701x40mm / Peças p/paleta BR=10
 Compatível com válvula 487.
- 801480** **② BASE OPEN 170x75 EXTRA-PLANA** **394,27€**
 1700x750x40mm / 21.5Kg / Peças p/paleta BR=10
 Compatível com válvula 487.
- 801490** **③ BASE OPEN 170x80 EXTRA-PLANA** **419,09€**
 1700x800x40mm / 23.0Kg / Peças p/paleta BR=10
 Compatível com válvula 487.

	A	B	C	D
①	170	1701	701	176
②	170	1700	750	176
③	170	1700	800	176



Referência	Descrição	€ Branco
------------	-----------	----------

- 801520** **① BASE OPEN 180x75 EXTRA-PLANA** **436,62€**
 1800x750x40mm / 21.5Kg / Peças p/paleta BR=10
 Compatível com válvula 487.
- 801530** **② BASE OPEN 180x80 EXTRA-PLANA** **461,45€**
 1800x800x40mm / 24.5Kg / Peças p/paleta BR=10
 Compatível com válvula 487.

	A	B	C	D
①	180	1800	750	176
②	180	1800	800	176

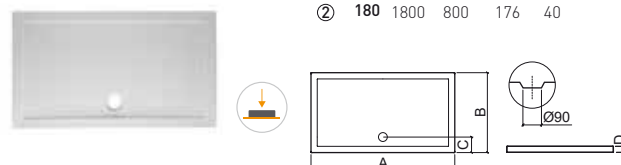

LEGENDA.

 Extra-plana  Em caixa

BR. BRANCO

METRIC

calha de duche

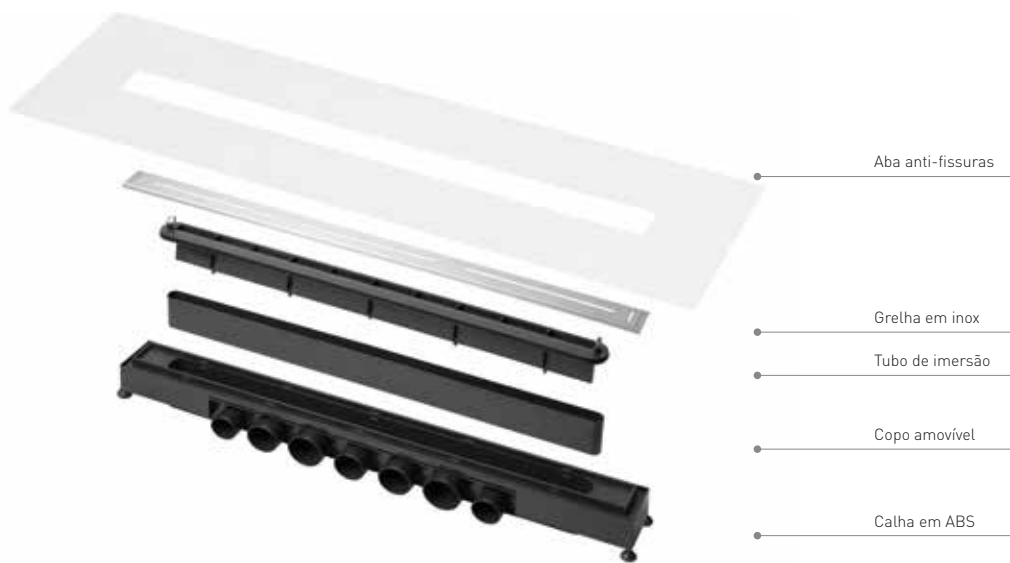



Referência Descrição € Cromo

49070 ① CALHA DE DUCHE METRIC 70 **284,92€**

700x92x120mm / 1.8Kg
 Calha sifonada em ABS com grelha em inox escovado, para instalação encastrada. Débito até 84 litros por minuto. Fornecida com tela antifissuras para melhor impermeabilização. Altura reduzida, regulável de 80mm a 120mm. Universal, com 7 saídas para responder às necessidades dos diferentes mercados. Fácil manutenção.
 Em conformidade com as normas NF EN 274 e NF EN 1253.

49080 ② CALHA DE DUCHE METRIC 80 **307,05€**

800x92x120mm / 1.9Kg
 Calha sifonada em ABS com grelha em inox escovado, para instalação encastrada. Débito até 84 litros por minuto. Fornecida com tela antifissuras para melhor impermeabilização. Altura reduzida, regulável de 80mm a 120mm. Universal, com 7 saídas para responder às necessidades dos diferentes mercados. Fácil manutenção.
 Em conformidade com as normas NF EN 274 e NF EN 1253.

49090 ③ CALHA DE DUCHE METRIC 90 **334,03€**

900x92x120mm / 2.5Kg
 Calha sifonada em ABS com grelha em inox escovado, para instalação encastrada. Débito até 84 litros por minuto. Fornecida com tela antifissuras para melhor impermeabilização. Altura reduzida, regulável de 80mm a 120mm. Universal, com 7 saídas para responder às necessidades dos diferentes mercados. Fácil manutenção.
 Em conformidade com as normas NF EN 274 e NF EN 1253.

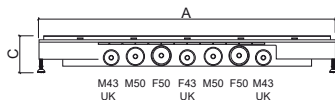

	A	B	C	D	E
①	70	700	92	80-120	674 50
②	80	800	92	80-120	774 50
③	90	900	92	80-120	874 50



VÁLVULAS

Referência	Descrição	€ Cromo
------------	-----------	---------

4A52	① ESPELHO QUADRADO P/VÁLVULA COMPACTA 90 MARINA Espelho em inox escovado.	13,76€
-------------	--	---------------

4A61	② ESPELHO REDONDO P/VÁLVULA COMPACTA 90 MARINA PLUS Espelho em inox escovado.	16,21€
-------------	--	---------------



Referência	Descrição	€ Cromo
------------	-----------	---------

461	VÁLVULA COMPACTA Ø90 P/ BASES MARINA / MARIANA PLUS	22,92€
------------	---	---------------



Em cromo.



Referência	Descrição	€ Cromo
------------	-----------	---------

48711	VÁLVULA COMPACTA Ø90 C/SIFÃO P/ BASE	31,13€
--------------	--------------------------------------	---------------



0.4Kg

Em cromo.

Compatível com bases com válvula de Ø90.



Referência	Descrição	€ Preto
------------	-----------	---------

48726	VÁLVULA COMPACTA Ø90 C/SIFÃO P/ BASE	41,25€
--------------	--------------------------------------	---------------



0.4Kg

Em preto mate.

Compatível com bases com válvula de Ø90.

NEW



Referência	Descrição	€ Cromo
------------	-----------	---------

495	VÁLVULA Ø60 P/ BASE	23,75€
------------	---------------------	---------------



0.3Kg

Em cromo.

Compatível com bases com válvula de Ø60.





HIDROMASSAGEM



Colunas

291 Shadow

SHADOW



Referência Descrição € Branco

88878411 COLUNA HIDROMASSAGEM SHADOW TERMOSTÁTICA 773,95€
 339x372x1410mm / 11.0Kg
 Coluna hidromassagem em acrílico branco com torneira termostática, 3 injectores, 2 pinhas e chuveiro de mão.

Referência Descrição € Branco

88878011 COLUNA HIDROMASSAGEM SHADOW MONOCOMANDO 700,93€
 324x372x1410mm / 11.0Kg
 Coluna hidromassagem em acrílico branco com torneira monocomando, 3 injectores, 2 pinhas e chuveiro de mão.

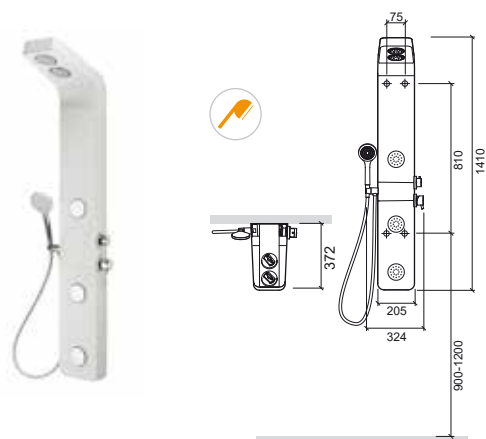
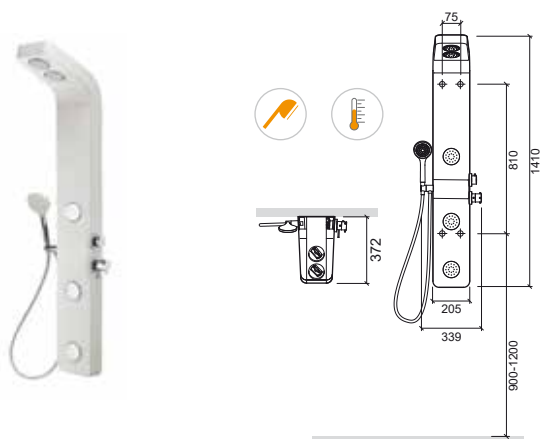

LEGENDA.

Chuveiro Termostática





DIVISÓRIAS

Banheiras

- 295 Safira NEW
- 296 Aquarela
- 296 Aquarela Duo
- 297 Versus

Bases de duche

- 298 Screen
- 299 Safira NEW
- 303 Versus
- 305 New WcCare
- 306 Strado

310 Compatibilidade





Referência	Descrição	€ Vidro cr
------------	-----------	------------

89510100	DIVISÓRIA SAFIRA 80 820x1360mm / 16.0Kg Divisória reversível sem puxador, de vidro (6mm) com perfil em alumínio com acabamento em cromado . Vedantes em silicone e plástico. Inclui Kit de Fixação.	242,00€
-----------------	---	----------------

NEW

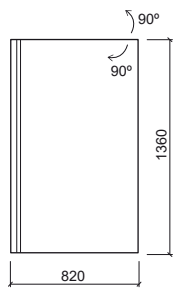

10 ANOS GARANTIA

ULTIMATE GLASS PROTECTION



6 mm



REVERSÍVEL

Referência	Descrição	€ Vidro cr
------------	-----------	------------

89510000	DIVISÓRIA SAFIRA 90 910x1500mm / 26.0Kg Divisória sem puxador de vidro (6mm) com perfil em alumínio com acabamento em cromado . Vedantes em silicone e plástico. Um painel de vidro rebatível. Inclui Kit de Fixação.	445,50€
-----------------	---	----------------

NEW

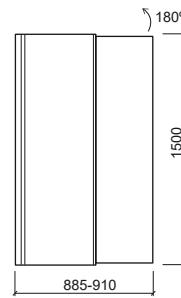

10 ANOS GARANTIA

ULTIMATE GLASS PROTECTION



6 mm



REVERSÍVEL

LEGENDA.

Em caixa Reversível

CR. CROMO

AQUARELA

Banheira



Referência	Descrição	€ Vidro cr	€ Vidro br
------------	-----------	------------	------------

8950910	DIVISÓRIA AQUARELA 80	287,95€	239,97€
----------------	------------------------------	----------------	----------------

800x1400mm / 19,0Kg / Peças p/paleta BR-CR=18
 Divisória reversível sem puxador, de vidro temperado (6mm) com perfil em alumínio com acabamento em **branco** ou **cromado**. Vedantes em silicone e plástico. Inclui Kit de Fixação.

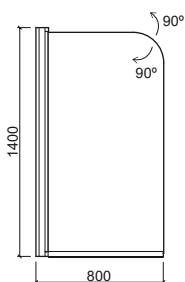

AQUARELA DUO

Banheira



Referência	Descrição	€ Vidro cr	€ Vidro br
------------	-----------	------------	------------

8950900	DIVISÓRIA AQUARELA DUO DIR.	497,34€	414,45€
----------------	------------------------------------	----------------	----------------

1125x1500mm / 30,0Kg / Peças p/paleta BR-CR=14
 Divisória sem puxador de vidro temperado (6mm) com perfil em alumínio com acabamento em **branco** ou **cromado**. Dobradiças em zamak e latão. Vedantes em silicone e plástico. Dois painéis de vidro rebatíveis. Inclui Kit de Fixação.

8950901	DIVISÓRIA AQUARELA DUO ESQ.	497,34€	414,45€
----------------	------------------------------------	----------------	----------------

1125x1500mm / 30,0Kg / Peças p/paleta BR-CR=14
 Divisória sem puxador de vidro temperado (6mm) com perfil em alumínio com acabamento em **branco** ou **cromado**. Dobradiças em zamak e latão. Vedantes em silicone e plástico. Dois painéis de vidro rebatíveis. Inclui Kit de Fixação.

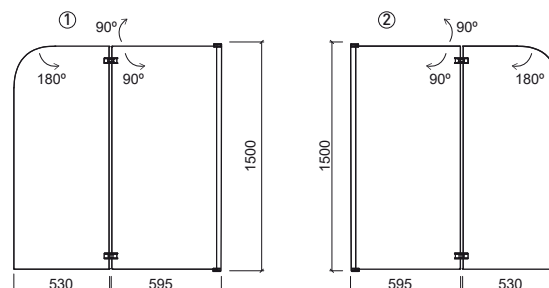

LEGENDA.

Em caixa

Divisória esquerda

Divisória direita

BR. BRANCO / CR. CROMO



Referência	Descrição	€ Vidro cr	€ Vidro br
89350500 ①	DIVISÓRIA VERSUS 150 1500x1400mm / 29.1Kg Divisória em vidro temperado 4mm com abertura central e fecho magnético. Perfis ajustáveis de 0 a 40mm, em alumínio com acabamento cromado ou lacado a branco . Aplicação: encastrada entre paredes ou com 1 ou 2 painéis laterais. Compatível com banheiras de 150.	484,09€	466,62€
89352500 ②	DIVISÓRIA VERSUS 160 1600x1400mm / 31.2Kg Divisória em vidro temperado 4mm com abertura central e fecho magnético. Perfis ajustáveis de 0 a 40mm, em alumínio com acabamento cromado ou lacado a branco . Aplicação: encastrada entre paredes ou com 1 ou 2 painéis laterais. Compatível com banheiras de 160.	494,53€	476,67€
89353500 ③	DIVISÓRIA VERSUS 170 1700x1400mm / 33.1Kg Divisória em vidro temperado 4mm com abertura central e fecho magnético. Perfis ajustáveis de 0 a 40mm, em alumínio com acabamento cromado ou lacado a branco . Aplicação: encastrada entre paredes ou com 1 ou 2 painéis laterais. Compatível com banheiras de 170.	504,79€	486,72€
89354500 ④	DIVISÓRIA VERSUS 175 1750x1400mm / 33.8Kg Divisória em vidro temperado 4mm com abertura central e fecho magnético. Perfis ajustáveis de 0 a 40mm, em alumínio com acabamento cromado ou lacado a branco . Aplicação: encastrada entre paredes ou com 1 ou 2 painéis laterais. Compatível com banheiras de 175.	509,98€	491,71€
89355500 ⑤	DIVISÓRIA VERSUS 180 1800x1400mm / 34.2Kg Divisória em vidro temperado 4mm com abertura central e fecho magnético. Perfis ajustáveis de 0 a 40mm, em alumínio com acabamento cromado ou lacado a branco . Aplicação: encastrada entre paredes ou com 1 ou 2 painéis laterais. Compatível com banheiras de 180.	515,23€	496,74€

Referência	Descrição	€ Vidro cr	€ Vidro br
89356500 ⑥	DIVISÓRIA VERSUS 190 1900x1400mm / 37.5Kg Divisória em vidro temperado 4mm com abertura central e fecho magnético. Perfis ajustáveis de 0 a 40mm, em alumínio com acabamento cromado ou lacado a branco . Aplicação: encastrada entre paredes ou com 1 ou 2 painéis laterais. Compatível com banheiras de 190.	525,66€	506,79€

Referência	Descrição	€ Vidro cr	€ Vidro br
89360100 ⑦	PAINEL FIXO VERSUS 70 700x1400mm / 12.4Kg Painel em vidro temperado 4mm. Perfil ajustável de 0 a 20mm em alumínio com acabamento cromado ou lacado a branco . Compatível com banheiras de 70.	161,50€	153,67€
89361100 ⑧	PAINEL FIXO VERSUS 75 750x1400mm / 13.3Kg Painel em vidro temperado 4mm. Perfil ajustável de 0 a 20mm em alumínio com acabamento cromado ou lacado a branco . Compatível com banheiras de 75.	166,12€	158,28€
89362100 ⑨	PAINEL FIXO VERSUS 80 800x1400mm / 13.0Kg Painel em vidro temperado 4mm. Perfil ajustável de 0 a 20mm em alumínio com acabamento cromado ou lacado a branco . Compatível com banheiras de 80.	170,75€	162,82€
89363100 ⑩	PAINEL FIXO VERSUS 90 900x1400mm / 16.0Kg Painel em vidro temperado 4mm. Perfil ajustável de 0 a 20mm em alumínio com acabamento cromado ou lacado a branco . Compatível com banheiras de 90.	189,62€	181,18€

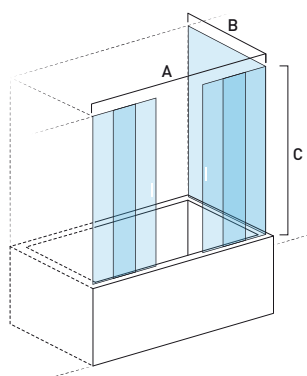

	A	C
①	150 1480-1520	1400
②	160 1580-1620	1400
③	170 1680-1720	1400
④	175 1730-1770	1400
⑤	180 1780-1820	1400
⑥	190 1880-1920	1400

	B	C
⑦	70 690-710	1400
⑧	75 740-760	1400
⑨	80 960-810	1400
⑩	90 890-910	1400

LEGENDA.

Em caixa

BR. BRANCO / CR. CROMO

SCREEN

Base



Referência	Descrição	€ Vidro
894100	① DIVISÓRIA SCREEN 100 940x2043mm / 44.0Kg Resguardo suportado por calha de alumínio e tirantes de fixação laterais fixos à parede. Resguardo em vidro transparente temperado de 8 mm. Tirantes de fixação em aço inox polido com ajuste de 20 cm. Compatível com bases de 100x70/75/80/90.	551,87€
894120	② DIVISÓRIA SCREEN 120 1140x2043mm / 53.0Kg Resguardo suportado por calha de alumínio e tirantes de fixação laterais fixos à parede. Resguardo em vidro transparente temperado de 8 mm. Tirantes de fixação em aço inox polido com ajuste de 20 cm. Compatível com bases de 120x70/75/80/90.	594,74€
894140	③ DIVISÓRIA SCREEN 140 1340x2043mm / 62.0Kg Resguardo suportado por calha de alumínio e tirantes de fixação laterais fixos à parede. Resguardo em vidro transparente temperado de 8 mm. Tirantes de fixação em aço inox polido com ajuste de 20 cm. Compatível com bases de 140x70/75/80/90.	652,84€
894160	④ DIVISÓRIA SCREEN 160 1540x2043mm / 71.0Kg Resguardo suportado por calha de alumínio e tirantes de fixação laterais fixos à parede. Resguardo em vidro transparente temperado de 8 mm. Tirantes de fixação em aço inox polido com ajuste de 20 cm. Compatível com bases de 160x70/75/80/90.	702,61€

Referência	Descrição	€ Vidro
894101	① DIVISÓRIA SCREEN 100 C/FIXAÇÃO LATERAL 940x2050mm / 43.0Kg Resguardo suportado por calha de alumínio e tirante de fixação lateral fixo à parede. Resguardo em vidro transparente temperado de 8 mm. Tirante de fixação em aço inox polido com ajuste de 20 cm. Compatível com bases de 100x70/75/80/90.	551,87€
894121	② DIVISÓRIA SCREEN 120 C/FIXAÇÃO LATERAL 1140x2050mm / 52.0Kg Resguardo suportado por calha de alumínio e tirante de fixação lateral fixo à parede. Resguardo em vidro transparente temperado de 8 mm. Tirante de fixação em aço inox polido com ajuste de 20 cm. Compatível com bases de 120x70/75/80/90.	594,74€
894141	③ DIVISÓRIA SCREEN 140 C/FIXAÇÃO LATERAL 1340x2050mm / 62.0Kg Resguardo suportado por calha de alumínio e tirante de fixação lateral fixo à parede. Resguardo em vidro transparente temperado de 8 mm. Tirante de fixação em aço inox polido com ajuste de 20 cm. Compatível com bases de 140x70/75/80/90.	652,84€
894161	④ DIVISÓRIA SCREEN 160 C/FIXAÇÃO LATERAL 1540x2050mm / 71.0Kg Resguardo suportado por calha de alumínio e tirante de fixação lateral fixo à parede. Resguardo em vidro transparente temperado de 8 mm. Tirante de fixação em aço inox polido com ajuste de 20 cm. Compatível com bases de 160x70/75/80/90.	702,61€

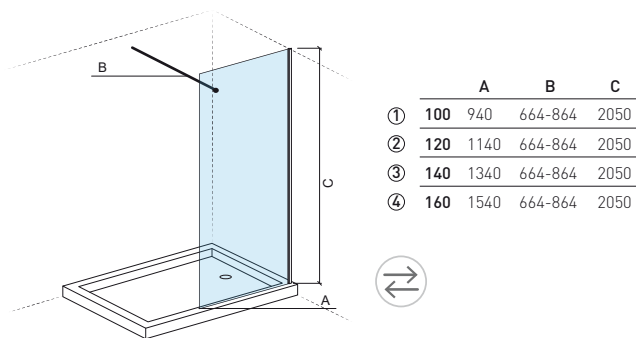
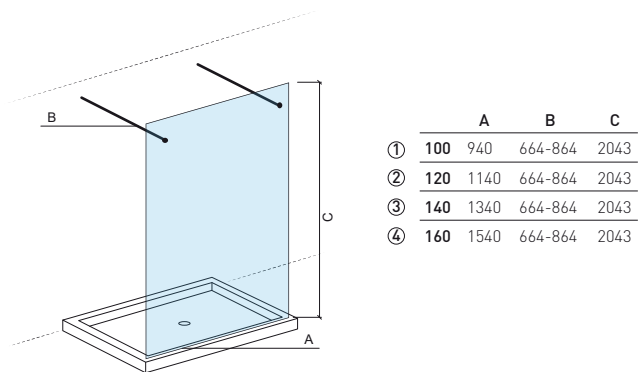

LEGENDA.

Em caixa

Reversível

CR. CROMO

SAFIRA

Base



Referência	Descrição	€ Vidro cr	€ Vidro pr
------------	-----------	------------	------------

89668022	① RESGUARDO SAFIRA 80	324,50€	440,00€
-----------------	-----------------------	----------------	----------------

Em caixa 765x2000mm / 25.3Kg
Resguardo reversível em vidro (8mm) suportado por calha de fixação lateral fixa à parede. Perfil com acabamento **cromado** ou **preto mate**. Braço de suporte opcional **não incluído** (8A9660000).

89660022	② RESGUARDO SAFIRA 100	346,50€	467,50€
-----------------	------------------------	----------------	----------------

Em caixa 965x2000mm / 31.0Kg
Resguardo reversível em vidro (8mm) suportado por calha de fixação lateral fixa à parede. Perfil com acabamento **cromado** ou **preto mate**. Braço de suporte opcional **não incluído** (8A9660000).

89662022	③ RESGUARDO SAFIRA 120	385,00€	522,50€
-----------------	------------------------	----------------	----------------

Em caixa 1165x2000mm / 35.8Kg
Resguardo reversível em vidro (8mm) suportado por calha de fixação lateral fixa à parede. Perfil com acabamento **cromado** ou **preto mate**. Braço de suporte opcional **não incluído** (8A9660000).

NEW

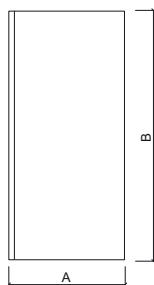

	A	B
①	80	765 2000
②	100	965 2000
③	120	1165 2000

10 ANOS GARANTIA

ULTIMATE GLASS PROTECTION



8 mm



REVERSÍVEL

11 26

2 ACABAMENTOS

Referência	Descrição	€ Vidro cr	€ Vidro pr
------------	-----------	------------	------------

89673022	PAINEL DEFLECTOR SAFIRA 30	308,00€	415,80€
-----------------	----------------------------	----------------	----------------

Em caixa 345x2000mm / 15.4Kg
Painel reversível em vidro (8mm) suportado por calha de fixação lateral fixada ao resguardo. Perfil com acabamento **cromado** ou **preto mate**. Braço de suporte opcional **não incluído**. Compatível com resguardo 80/100/120.

NEW



10 ANOS GARANTIA

ULTIMATE GLASS PROTECTION



8 mm



REVERSÍVEL

11 26

2 ACABAMENTOS

Referência	Descrição	€ Cromo	€ Cor
------------	-----------	---------	-------

8A9660000	BRAÇO DE SUPORTE SAFIRA	143,00€	198,00€
------------------	-------------------------	----------------	----------------

Em caixa 1030mm / 1.0Kg
Braço de suporte com acabamento **cromado** [11] ou **preto mate** [26]. Permite corte à medida. Braço de suporte opcional. Compatível com resguardo 80/100/120. Max. 1030mm.

NEW



CORTE À MEDIDA

11 26

2 ACABAMENTOS

LEGENDA.

Em caixa Reversível

PR. PRETO / CR. CROMO

SAFIRA

Base



Referência Descrição € Vidro cr

89638022 ① PORTA BIFOLD SAFIRA 80 **429,00€**

790x1900mm / 21.7Kg
Porta reversível em vidro (4mm) com puxador em latão. Perfis ajustáveis de 0 a 50mm, com acabamento **cromado**. Aplicação: encastrada, com 1 painel inline, com 1 ou 2 painéis laterais.

89639022 ② PORTA BIFOLD SAFIRA 90 **451,00€**

890x1900mm / 23.9Kg
Porta reversível em vidro (4mm) com puxador em latão. Perfis ajustáveis de 0 a 50mm, com acabamento **cromado**. Aplicação: encastrada, com 1 painel inline, com 1 ou 2 painéis laterais.

89630022 ③ PORTA BIFOLD SAFIRA 100 **473,00€**

990x1900mm / 26.2Kg
Porta reversível em vidro (4mm) com puxador em latão. Perfis ajustáveis de 0 a 50mm, com acabamento **cromado**. Aplicação: encastrada, com 1 painel inline, com 1 ou 2 painéis laterais.

Referência Descrição € Vidro cr

89628022 ① PORTA PIVOTANTE SAFIRA 80 **357,50€**

790x1900mm / 21.7Kg
Porta reversível em vidro (6mm) com puxador em latão. Perfis ajustáveis de 0 a 50mm, com acabamento **cromado**. Aplicação: encastrada, com 1 painel inline, com 1 ou 2 painéis laterais.

89629022 ② PORTA PIVOTANTE SAFIRA 90 **385,00€**

890x1900mm / 23.9Kg
Porta reversível em vidro (6mm) com puxador em latão. Perfis ajustáveis de 0 a 50mm, com acabamento **cromado**. Aplicação: encastrada, com 1 painel inline, com 1 ou 2 painéis laterais.

89620022 ③ PORTA PIVOTANTE SAFIRA 100 **418,00€**

990x1900mm / 26.2Kg
Porta reversível em vidro (6mm) com puxador em latão. Perfis ajustáveis de 0 a 50mm, com acabamento **cromado**. Aplicação: encastrada, com 1 painel inline, com 1 ou 2 painéis laterais.

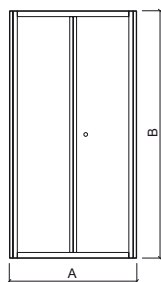

NEW

	A	B
①	80 740-790	1900
②	90 840-890	1900
③	100 940-990	1900

10 ANOS GARANTIA

ULTIMATE GLASS PROTECTION



4 mm



REVERSÍVEL

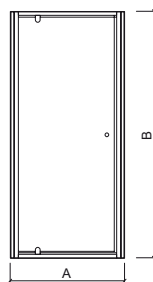

NEW

	A	B
①	80 740-790	1900
②	90 840-890	1900
③	100 940-990	1900

10 ANOS GARANTIA

ULTIMATE GLASS PROTECTION



6 mm



REVERSÍVEL

LEGENDA.

Em caixa

Reversível

CR. CROMO



Referência Descrição € Vidro cr

89610022 ① PORTA DE CORRER SAFIRA 100 **437,80€**
 Em caixa 990x1900mm / 32.5Kg
 Porta reversível em vidro (6mm) com puxador em latão. Perfis ajustáveis de 0 a 50mm, com acabamento **cromado**. Aplicação: encastrada, com 1 painel inline, com 1 ou 2 painéis laterais.

89612022 ② PORTA DE CORRER SAFIRA 120 **446,60€**
 Em caixa 1190x1900mm / 38.3Kg
 Porta reversível em vidro (6mm) com puxador em latão. Perfis ajustáveis de 0 a 50mm, com acabamento **cromado**. Aplicação: encastrada, com 1 painel inline, com 1 ou 2 painéis laterais.

89614022 ③ PORTA DE CORRER SAFIRA 140 **490,60€**
 Em caixa 1390x1900mm / 44.4Kg
 Porta reversível em vidro (6mm) com puxador em latão. Perfis ajustáveis de 0 a 50mm, com acabamento **cromado**. Aplicação: encastrada, com 1 painel inline, com 1 ou 2 painéis laterais.

89616022 ④ PORTA DE CORRER SAFIRA 160 **512,60€**
 Em caixa 1590x1900mm / 50.8Kg
 Porta reversível em vidro (6mm) com puxador em latão. Perfis ajustáveis de 0 a 50mm, com acabamento **cromado**. Aplicação: encastrada, com 1 painel inline, com 1 ou 2 painéis laterais.

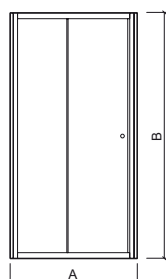

NEW

	A	B
①	100 940-990	1900
②	120 1140-1190	1900
③	140 1340-1390	1900
④	160 1540-1590	1900

10 ANOS GARANTIA

ULTIMATE GLASS PROTECTION



6 mm



REVERSÍVEL

Referência Descrição € Vidro cr

89647022 ① PAINEL LATERAL SAFIRA 70 **258,50€**
 Em caixa 690x1900mm / 23.0Kg
 Painel reversível em vidro (6mm). Perfil ajustável de 0 a 25mm, com acabamento **cromado**. Compatível com porta bifold 80/90/100, porta pivotante 80/90/100, porta de correr 100/120/140/160.

89648022 ② PAINEL LATERAL SAFIRA 80 **269,50€**
 Em caixa 790x1900mm / 26.0Kg
 Painel reversível em vidro (6mm). Perfil ajustável de 0 a 25mm, com acabamento **cromado**. Compatível com porta bifold 80/90/100, porta pivotante 80/90/100, porta de correr 100/120/140/160.

89649022 ③ PAINEL LATERAL SAFIRA 90 **280,50€**
 Em caixa 890x1900mm / 28.8Kg
 Painel reversível em vidro (6mm). Perfil ajustável de 0 a 25mm, com acabamento **cromado**. Compatível com porta bifold 80/90/100, porta pivotante 80/90/100, porta de correr 100/120/140/160.

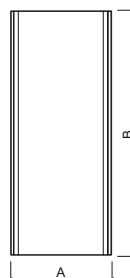

NEW

	A	B
①	70 665-690	1900
②	80 765-790	1900
③	90 865-890	1900

10 ANOS GARANTIA

ULTIMATE GLASS PROTECTION



6 mm



REVERSÍVEL

LEGENDA.

Em caixa Reversível

CR. CROMO

SAFIRA

Base



Referência	Descrição	€ Vidro cr
------------	-----------	------------

89682022	PAINEL INLINE SAFIRA 20 200x1900mm / 9.6Kg Painel reversível em vidro (6mm) com braço de suporte incluído. Com acabamento cromado . Compatível com porta bifold 80/90/100, porta pivotante 80/90/100, porta de correr 100/120/140/160.	253,00€
-----------------	--	----------------

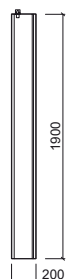

NEW

10
ANOS
GARANTIA

ULTIMATE
GLASS
PROTECTION



6 mm



REVERSÍVEL

Referência	Descrição	€ Vidro cr
------------	-----------	------------

89658022 ①	DIVISÓRIA SAFIRA 80 790x790x1900mm / 48.3Kg Divisória em vidro temperado (6mm) com fecho magnético e puxador em latão. Perfis ajustáveis de 0 a 25mm, com acabamento cromado . Compatível com bases de 80x80.	583,00€
-------------------	---	----------------

89659022 ②	DIVISÓRIA SAFIRA 90 890x890x1900mm / 54.6Kg Divisória em vidro temperado (6mm) com fecho magnético e puxador em latão. Perfis ajustáveis de 0 a 25mm, com acabamento cromado . Compatível com bases de 90x90.	627,00€
-------------------	---	----------------

89650022 ③	DIVISÓRIA SAFIRA 100 990x990x1900mm / 60.4Kg Divisória em vidro temperado (6mm) com fecho magnético e puxador em latão. Perfis ajustáveis de 0 a 25mm, com acabamento cromado . Compatível com bases de 100x100.	715,00€
-------------------	--	----------------

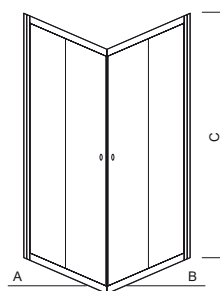

NEW

	A	B	C
① 80x80	765-790	765-790	1900
② 90x90	865-890	865-890	1900
③ 100x100	965-990	965-990	1900

10
ANOS
GARANTIA

ULTIMATE
GLASS
PROTECTION



6 mm



REVERSÍVEL

LEGENDA.

Em caixa

Reversível

CR. CROMO



Referência Descrição € Vidro cr € Vidro br

893010 ① **DIVISÓRIA VERSUS 75** **527,48€** **521,70€**

📦 750x750x1900mm / 35.9Kg
 Divisória em vidro temperado 4mm com fecho magnético. Perfis ajustáveis de 0 a 20mm, em alumínio com acabamento **cromado** ou lacado a **branco**.
 Compatível com bases de 75x75.

893030 ② **DIVISÓRIA VERSUS 80** **538,67€** **533,08€**

📦 800x800x1900mm / 38.4Kg
 Divisória em vidro temperado 4mm com fecho magnético. Perfis ajustáveis de 0 a 20mm, em alumínio com acabamento **cromado** ou lacado a **branco**.
 Compatível com bases de 80x80.

893040 ③ **DIVISÓRIA VERSUS 90** **580,45€** **575,43€**

📦 900x900x1900mm / 42.4Kg
 Divisória em vidro temperado 4mm com fecho magnético. Perfis ajustáveis de 0 a 20mm, em alumínio com acabamento **cromado** ou lacado a **branco**.
 Compatível com bases de 90x90.

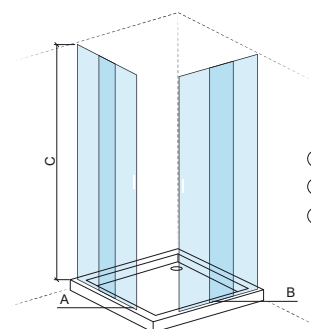

	A	B	C
①	75x75 740-760	740-760	1900
②	80x80 790-810	790-810	1900
③	90x90 890-910	890-910	1900

Referência Descrição € Vidro cr € Vidro br

894000 **DIVISÓRIA VERSUS CANTO 90x70** **559,57€** **546,92€**

📦 900x700x1900mm / 38.2Kg
 Divisória em vidro temperado 4mm com fecho magnético. Perfis ajustáveis de 0 a 20mm, em alumínio com acabamento **cromado** ou lacado a **branco**.
 Compatível com base Waterline 90x70 107442.

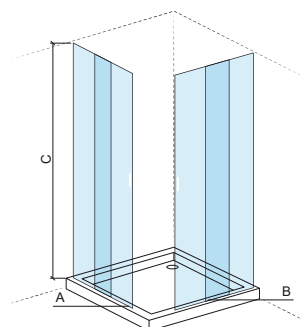

	A	B	C
90x70	890-910	690-710	1900

LEGENDA.

📦 Em caixa

BR. BRANCO / CR. CROMO



VERSUS

Base



Referência	Descrição	€ Vidro cr	€ Vidro br
------------	-----------	------------	------------

8931000	① DIVISÓRIA VERSUS 100	363,70€	360,91€
----------------	-------------------------------	----------------	----------------

📦 1000x1900mm / 25.3Kg

Divisória reversível em vidro temperado 4mm com abertura lateral e fecho magnético. Perfis ajustáveis de 0 a 40mm, em alumínio com acabamento **cromado** ou lacado a **branco**. Aplicação: encastrada, com 1 ou 2 painéis laterais. Compatível com bases de 100x70/75/80/90.

8931200	② DIVISÓRIA VERSUS 120	386,29€	383,69€
----------------	-------------------------------	----------------	----------------

📦 1200x1900mm / 31.0Kg

Divisória reversível em vidro temperado 4mm com abertura lateral e fecho magnético. Perfis ajustáveis de 0 a 40mm, em alumínio com acabamento **cromado** ou lacado a **branco**. Aplicação: encastrada, com 1 ou 2 painéis laterais. Compatível com bases de 120x70/75/80/90.

8931400	③ DIVISÓRIA VERSUS 140	444,32€	437,49€
----------------	-------------------------------	----------------	----------------

📦 1400x1900mm / 35.8Kg

Divisória reversível em vidro temperado 4mm com abertura lateral e fecho magnético. Perfis ajustáveis de 0 a 40mm, em alumínio com acabamento **cromado** ou lacado a **branco**. Aplicação: encastrada, com 1 ou 2 painéis laterais. Compatível com bases de 140x70/75/80/90.

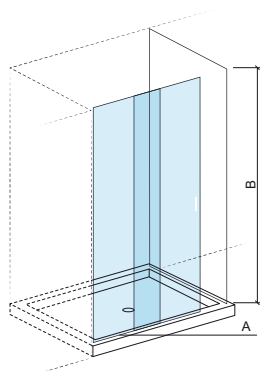

	A	B
①	100 980-1020	1900
②	120 1180-1220	1900
③	140 1380-1420	1900

Referência	Descrição	€ Vidro cr	€ Vidro br
------------	-----------	------------	------------

8931550	① DIVISÓRIA VERSUS 150	530,46€	509,94€
----------------	-------------------------------	----------------	----------------

📦 1500x1900mm / 35.6Kg

Divisória reversível em vidro temperado 4mm com abertura central e fecho magnético. Perfis ajustáveis de 0 a 40mm, em alumínio com acabamento **cromado** ou lacado a **branco**. Aplicação: encastrada, com 1 ou 2 painéis laterais. Compatível com bases de 150x70/75/80/90.

8931650	② DIVISÓRIA VERSUS 160	584,13€	561,63€
----------------	-------------------------------	----------------	----------------

📦 1600x1900mm / 31.0Kg

Divisória reversível em vidro temperado 4mm com abertura central e fecho magnético. Perfis ajustáveis de 0 a 40mm, em alumínio com acabamento **cromado** ou lacado a **branco**. Aplicação: encastrada, com 1 ou 2 painéis laterais. Compatível com bases de 160x70/75/80/90.

8931750	③ DIVISÓRIA VERSUS 170	596,78€	574,09€
----------------	-------------------------------	----------------	----------------

📦 1700x1900mm

Divisória reversível em vidro temperado 4mm com abertura central e fecho magnético. Perfis ajustáveis de 0 a 40mm, em alumínio com acabamento **cromado** ou lacado a **branco**. Aplicação: encastrada, com 1 ou 2 painéis laterais. Compatível com bases de 170x70/75/80/90.

8931850	④ DIVISÓRIA VERSUS 180	609,64€	586,53€
----------------	-------------------------------	----------------	----------------

📦 1800x1900mm / 35.8Kg

Divisória reversível em vidro temperado 4mm com abertura central e fecho magnético. Perfis ajustáveis de 0 a 40mm, em alumínio com acabamento **cromado** ou lacado a **branco**. Aplicação: encastrada, com 1 ou 2 painéis laterais. Compatível com bases de 180x70/75/80/90.

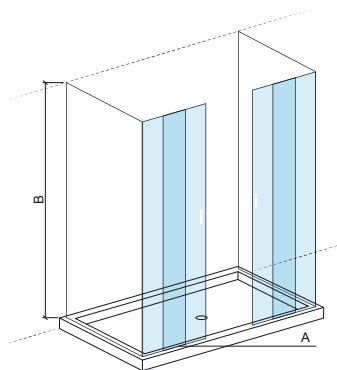

	A	B
①	150 1480-1520	1900
②	160 1580-1620	1900
③	170 1680-1720	1900
④	180 1780-1820	1900

LEGENDA.

📦 Em caixa

BR. BRANCO / CR. CROMO

VERSUS

Base



NEW WCCARE

Base



Referência	Descrição	€ Vidro cr	€ Vidro br
------------	-----------	------------	------------

8931010	① PAINEL FIXO VERSUS 70	174,94€	170,73€
----------------	--------------------------------	----------------	----------------

📦 700x1900mm / 17.0Kg
 Divisória reversível em vidro temperado 4mm com abertura lateral e fecho magnético. Perfil ajustável de 0 a 20mm, em alumínio com acabamento **cromado** ou lacado a **branco**. Compatível com bases de 70cm de largura.

8931110	② PAINEL FIXO VERSUS 75	180,28€	176,06€
----------------	--------------------------------	----------------	----------------

📦 750x1900mm / 17.9Kg
 Divisória reversível em vidro temperado 4mm com abertura lateral e fecho magnético. Perfil ajustável de 0 a 20mm, em alumínio com acabamento **cromado** ou lacado a **branco**. Compatível com bases de 75cm de largura.

8931210	③ PAINEL FIXO VERSUS 80	185,63€	181,18€
----------------	--------------------------------	----------------	----------------

📦 800x1900mm / 19.0Kg
 Divisória reversível em vidro temperado 4mm com abertura lateral e fecho magnético. Perfil ajustável de 0 a 20mm, em alumínio com acabamento **cromado** ou lacado a **branco**. Compatível com bases de 80cm de largura.

8931310	④ PAINEL FIXO VERSUS 90	201,22€	197,00€
----------------	--------------------------------	----------------	----------------

📦 900x1900mm / 21.2Kg
 Divisória reversível em vidro temperado 4mm com abertura lateral e fecho magnético. Perfil ajustável de 0 a 20mm, em alumínio com acabamento **cromado** ou lacado a **branco**. Compatível com bases de 90cm de largura.

Referência	Descrição	€ Vidro cr
------------	-----------	------------

891920	① PORTAS NEW WCCARE 90	412,98€
---------------	-------------------------------	----------------

📦 860x1850mm / 28.0Kg
 Portas reversíveis de vidro temperado de 6mm com fecho magnético. Perfil em alumínio cromado.

891910	② PORTAS NEW WCCARE 120	446,08€
---------------	--------------------------------	----------------

📦 1160x1850mm / 35.0Kg
 Portas reversíveis de vidro temperado de 6mm com fecho magnético. Perfil em alumínio cromado.

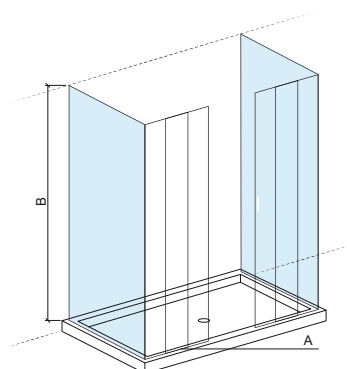
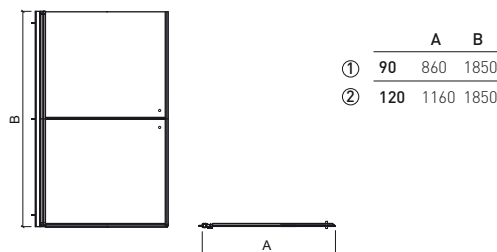

LEGENDA.

📦 Em caixa

BR. BRANCO / CR. CROMO

STRADO

Base



Referência Descrição € Vidro cr

- 8908900** ① **DIVISÓRIA STRADO 100 ENCASTRAR DIR.** **985,45€**
 1001x1971mm / 37.0Kg
 Divisória direita em vidro temperado 6mm. Perfil em alumínio ajustável de 0 a 15mm. Compatível com bases de 100x70/75/80/90.
- 8908901** ② **DIVISÓRIA STRADO 100 ENCASTRAR ESQ.** **985,45€**
 1001x1971mm / 37.0Kg
 Divisória esquerda em vidro temperado 6mm. Perfil em alumínio ajustável de 0 a 15mm. Compatível com bases de 100x70/75/80/90.
- 8908910** ③ **DIVISÓRIA STRADO 100 DIR. PARA 1 PAINEL** **1 180,30€**
 977x1971mm / 39.0Kg
 Divisória direita em vidro temperado 6mm para 1 painel. Perfil em alumínio ajustável de 0 a 15mm. Compatível com bases de 100x70/75/80/90.
- 8908911** ④ **DIVISÓRIA STRADO 100 ESQ. PARA 1 PAINEL** **1 180,30€**
 977x1971mm / 39.0Kg
 Divisória esquerda em vidro temperado 6mm para 1 painel. Perfil em alumínio ajustável de 0 a 15mm. Compatível com bases de 100x70/75/80/90.
- 8908920** ⑤ **DIVISÓRIA STRADO 100 DIR. PARA 2 PAINÉIS** **1 195,96€**
 953x1971mm / 40.0Kg
 Divisória direita em vidro temperado 6mm para 2 painéis. Compatível com bases de 100x70/75/80/90.
- 8908921** ⑥ **DIVISÓRIA STRADO 100 ESQ. PARA 2 PAINÉIS** **1 195,96€**
 953x1971mm / 40.0Kg
 Divisória esquerda em vidro temperado 6mm para 2 painéis. Compatível com bases de 100x70/75/80/90.

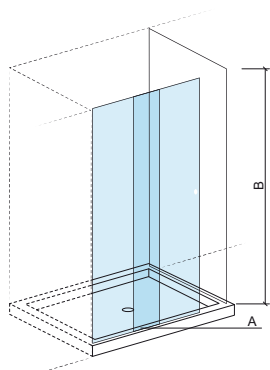

	A	B
①	100	986-1001
②	100	986-1001
③	100	962-977
④	100	962-977
⑤	100	953
⑥	100	953

Referência Descrição € Vidro cr

- 8903700** ① **DIVISÓRIA STRADO 120 ENCASTRAR DIR.** **1 046,88€**
 1201x1970mm / 46.0Kg
 Divisória direita em vidro temperado 6mm. Perfil em alumínio ajustável de 0 a 15mm. Compatível com bases de 120x70/75/80/90.
- 8903701** ② **DIVISÓRIA STRADO 120 ENCASTRAR ESQ.** **1 046,88€**
 1201x1970mm / 46.0Kg
 Divisória esquerda em vidro temperado 6mm. Perfil em alumínio ajustável de 0 a 15mm. Compatível com bases de 120x70/75/80/90.
- 8903710** ③ **DIVISÓRIA STRADO 120 DIR. PARA 1 PAINEL** **1 216,94€**
 1177x1970mm / 48.0Kg
 Divisória direita em vidro temperado 6mm para 1 painel. Perfil em alumínio ajustável de 0 a 15mm. Compatível com bases de 120x70/75/80/90.
- 8903711** ④ **DIVISÓRIA STRADO 120 ESQ. PARA 1 PAINEL** **1 216,94€**
 1177x1970mm / 48.0Kg
 Divisória esquerda em vidro temperado 6mm para 1 painel. Perfil em alumínio ajustável de 0 a 15mm. Compatível com bases de 120x70/75/80/90.
- 8903720** ⑤ **DIVISÓRIA STRADO 120 DIR. PARA 2 PAINÉIS** **1 226,29€**
 1153x1970mm / 49.0Kg
 Divisória direita em vidro temperado 6mm para 2 painéis. Compatível com bases de 120x70/75/80/90.
- 8903721** ⑥ **DIVISÓRIA STRADO 120 ESQ. PARA 2 PAINÉIS** **1 226,29€**
 1153x1970mm / 49.0Kg
 Divisória esquerda em vidro temperado 6mm para 2 painéis. Compatível com bases de 120x70/75/80/90.

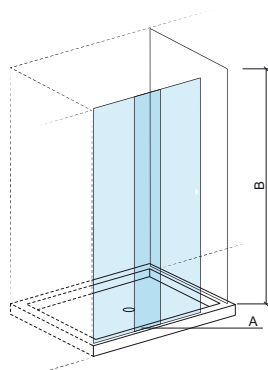

	A	B
①	120	1186-1201
②	120	1186-1201
③	120	1162-1177
④	120	1162-1177
⑤	120	1153
⑥	120	1153

LEGENDA.

 Em caixa

CR. CROMO

Referência	Descrição	€ Vidro cr
8903800 ①	DIVISÓRIA STRADO 140 ENCASTRAR DIR. 1401x1970mm / 52.0Kg Divisória direita em vidro temperado 6mm. Perfil em alumínio ajustável de 0 a 15mm. Compatível com bases de 140x70/75/80/90.	1 118,66€
8903801 ②	DIVISÓRIA STRADO 140 ENCASTRAR ESQ. 1401x1970mm / 52.0Kg Divisória esquerda em vidro temperado 6mm. Perfil em alumínio ajustável de 0 a 15mm. Compatível com bases de 140x70/75/80/90.	1 118,66€
8903810 ③	DIVISÓRIA STRADO 140 DIR. PARA 1 PAINEL 1377x1970mm / 54.0Kg Divisória direita em vidro temperado 6mm para 1 painel. Perfil em alumínio ajustável de 0 a 15mm. Compatível com bases de 140x70/75/80/90.	1 284,05€
8903811 ④	DIVISÓRIA STRADO 140 ESQ. PARA 1 PAINEL 1377x1970mm / 54.0Kg Divisória esquerda em vidro temperado 6mm para 1 painel. Perfil em alumínio ajustável de 0 a 15mm. Compatível com bases de 140x70/75/80/90.	1 284,05€
8903820 ⑤	DIVISÓRIA STRADO 140 DIR. PARA 2 PAINÉIS 1353x1970mm / 55.0Kg Divisória direita em vidro temperado 6mm para 2 painéis. Compatível com bases de 140x70/75/80/90.	1 293,40€
8903821 ⑥	DIVISÓRIA STRADO 140 ESQ. PARA 2 PAINÉIS 1353x1970mm / 55.0Kg Divisória esquerda em vidro temperado 6mm para 2 painéis. Compatível com bases de 140x70/75/80/90.	1 293,40€

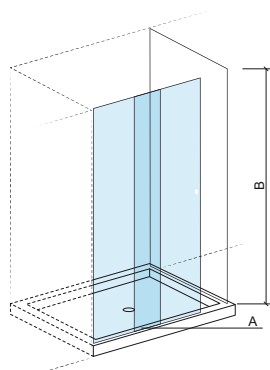

	A	B
①	140 1386-1401	1970
②	140 1386-1401	1970
③	140 1362-1377	1970
④	140 1362-1377	1970
⑤	140 1353	1970
⑥	140 1353	1970

Referência	Descrição	€ Vidro cr
8903900 ①	DIVISÓRIA STRADO 160 ENCASTRAR DIR. 1601x1970mm / 58.0Kg Divisória direita em vidro temperado 6mm. Perfil em alumínio ajustável de 0 a 15mm. Compatível com bases de 160x70/75/80/90.	1 181,07€
8903901 ②	DIVISÓRIA STRADO 160 ENCASTRAR ESQ. 1601x1970mm / 58.0Kg Divisória esquerda em vidro temperado 6mm. Perfil em alumínio ajustável de 0 a 15mm. Compatível com bases de 160x70/75/80/90.	1 181,07€
8903910 ③	DIVISÓRIA STRADO 160 DIR. PARA 1 PAINEL 1577x1971mm / 60.0Kg Divisória direita em vidro temperado 6mm para 1 painel. Perfil em alumínio ajustável de 0 a 15mm. Compatível com bases de 160x70/75/80/90.	1 351,12€
8903911 ④	DIVISÓRIA STRADO 160 ESQ. PARA 1 PAINEL 1577x1971mm / 60.0Kg Divisória esquerda em vidro temperado 6mm para 1 painel. Perfil em alumínio ajustável de 0 a 15mm. Compatível com bases de 160x70/75/80/90.	1 351,12€
8903920 ⑤	DIVISÓRIA STRADO 160 DIR. PARA 2 PAINÉIS 1553x1970mm / 62.0Kg Divisória direita em vidro temperado 6mm para 2 painéis. Compatível com bases de 160x70/75/80/90.	1 361,70€
8903921 ⑥	DIVISÓRIA STRADO 160 ESQ. PARA 2 PAINÉIS 1553x1970mm / 62.0Kg Divisória esquerda em vidro temperado 6mm para 2 painéis. Compatível com bases de 160x70/75/80/90.	1 361,70€

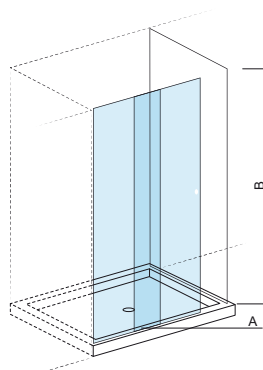

	A	B
①	160 1586-1601	1970
②	160 1586-1601	1970
③	160 1562-1577	1970
④	160 1562-1577	1970
⑤	160 1553	1970
⑥	160 1553	1970

LEGENDA.

Divisória direita
 Divisória esquerda
 Em caixa

CR. CROMO

STRADO

Base



Referência	Descrição	€ Vidro cr
8904100	1 DIVISÓRIA STRADO 170 ENCASTRAR DIR. 1701x1970mm / 61.0Kg Divisória direita em vidro temperado 6mm. Perfil em alumínio ajustável de 0 a 15mm. Compatível com bases de 170x70/75/80/90.	1 209,43€
8904101	2 DIVISÓRIA STRADO 170 ENCASTRAR ESQ. 1701x1970mm / 61.0Kg Divisória esquerda em vidro temperado 6mm. Perfil em alumínio ajustável de 0 a 15mm. Compatível com bases de 170x70/75/80/90.	1 209,43€
8904110	3 DIVISÓRIA STRADO 170 DIR. PARA 1 PAINEL 1677x1970mm / 63.0Kg Divisória direita em vidro temperado 6mm para 1 painel. Perfil em alumínio ajustável de 0 a 15mm. Compatível com bases de 170x70/75/80/90.	1 375,14€
8904111	4 DIVISÓRIA STRADO 170 ESQ. PARA 1 PAINEL 1677x1970mm / 63.0Kg Divisória esquerda em vidro temperado 6mm para 1 painel. Perfil em alumínio ajustável de 0 a 15mm. Compatível com bases de 170x70/75/80/90.	1 375,14€
8904120	5 DIVISÓRIA STRADO 170 DIR. PARA 2 PAINÉIS 1653x1970mm / 65.0Kg Divisória direita em vidro temperado 6mm para 2 painéis. Compatível com bases de 170x70/75/80/90.	1 384,11€
8904121	6 DIVISÓRIA STRADO 170 ESQ. PARA 2 PAINÉIS 1653x1970mm / 65.0Kg Divisória esquerda em vidro temperado 6mm para 2 painéis. Compatível com bases de 170x70/75/80/90.	1 384,11€

Referência	Descrição	€ Vidro cr
8904200	1 DIVISÓRIA STRADO 180 ENCASTRAR DIR. 1801x1969mm / 63.0Kg Divisória direita em vidro temperado 6mm. Perfil em alumínio ajustável de 0 a 15mm. Compatível com bases de 180x70/75/80/90.	1 313,10€
8904201	2 DIVISÓRIA STRADO 180 ENCASTRAR ESQ. 1801x1969mm / 63.0Kg Divisória esquerda em vidro temperado 6mm. Perfil em alumínio ajustável de 0 a 15mm. Compatível com bases de 180x70/75/80/90.	1 313,10€
8904210	3 DIVISÓRIA STRADO 180 DIR. PARA 1 PAINEL 1777x1969mm / 63.0Kg Divisória direita em vidro temperado 6mm para 1 painel. Perfil em alumínio ajustável de 0 a 15mm. Compatível com bases de 180x70/75/80/90.	1 475,69€
8904211	4 DIVISÓRIA STRADO 180 ESQ. PARA 1 PAINEL 1777x1969mm / 63.0Kg Divisória esquerda em vidro temperado 6mm para 1 painel. Perfil em alumínio ajustável de 0 a 15mm. Compatível com bases de 180x70/75/80/90.	1 475,69€
8904220	5 DIVISÓRIA STRADO 180 DIR. PARA 2 PAINÉIS 1753x1969mm / 65.0Kg Divisória direita em vidro temperado 6mm para 2 painéis. Compatível com bases de 180x70/75/80/90.	1 482,89€
8904221	6 DIVISÓRIA STRADO 180 ESQ. PARA 2 PAINÉIS 1753x1969mm / 65.0Kg Divisória esquerda em vidro temperado 6mm para 2 painéis. Compatível com bases de 180x70/75/80/90.	1 482,89€

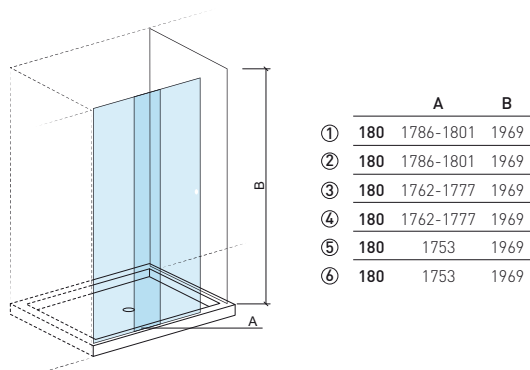
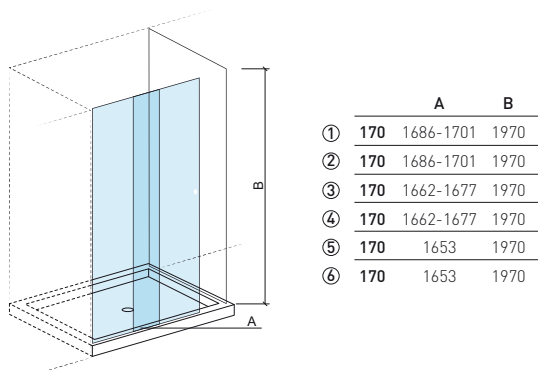

LEGENDA.

Em caixa

Divisória esquerda

Divisória direita

CR. CROMO

Referência	Descrição	€ Vidro cr
8906610	① PAINEL FIXO STRADO 70 700x1970mm / 20.0Kg Painel fixo em vidro temperado 6mm. Perfil em alumínio ajustável de 0 a 15mm. Compatível com bases de 70cm de largura.	191,40€
8906710	② PAINEL FIXO STRADO 75 751x1970mm / 20.0Kg Painel fixo em vidro temperado 6mm. Perfil em alumínio ajustável de 0 a 15mm. Compatível com bases de 75cm de largura.	211,83€
8906810	③ PAINEL FIXO STRADO 80 801x1970mm / 21.0Kg Painel fixo em vidro temperado 6mm. Perfil em alumínio ajustável de 0 a 15mm. Compatível com bases de 80cm de largura.	300,09€
8906910	④ PAINEL FIXO STRADO 90 901x1970mm / 22.0Kg Painel fixo em vidro temperado 6mm. Perfil em alumínio ajustável de 0 a 15mm. Compatível com bases de 90cm de largura.	410,42€

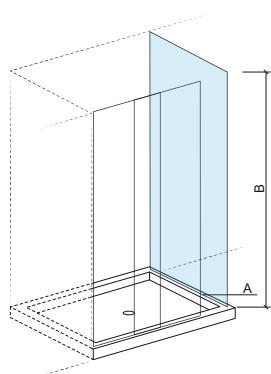

	A	B
①	70 (x1) 677-682	1970
②	75 (x1) 727-742	1970
③	80 (x1) 777-792	1970
④	90 (x1) 877-892	1970

Referência	Descrição	€ Vidro cr
8906620	① PAR DE PAINÉIS FIXOS STRADO 70 700x1970mm / 43.0Kg Par de painéis fixos em vidro temperado 6mm. Perfis em alumínio ajustáveis de 0 a 15mm. Compatível com bases de 70cm de largura.	365,77€
8906720	② PAR DE PAINÉIS FIXOS STRADO 75 751x1970mm / 43.0Kg Par de painéis fixos em vidro temperado 6mm. Perfis em alumínio ajustáveis de 0 a 15mm. Compatível com bases de 75cm de largura.	401,59€
8906820	③ PAR DE PAINÉIS FIXOS STRADO 80 801x1970mm / 42.0Kg Par de painéis fixos em vidro temperado 6mm. Perfis em alumínio ajustáveis de 0 a 15mm. Compatível com bases de 80cm de largura.	644,34€
8906920	④ PAR DE PAINÉIS FIXOS STRADO 90 901x1970mm / 44.0Kg Par de painéis fixos em vidro temperado 6mm. Perfis em alumínio ajustáveis de 0 a 15mm. Compatível com bases de 90cm de largura.	887,03€

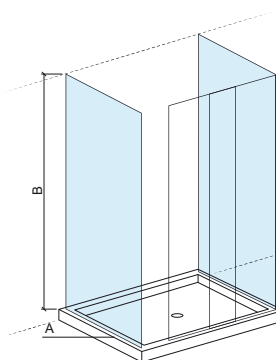

	A	B
①	70 (x2) 677-682	1970
②	75 (x2) 727-742	1970
③	80 (x2) 777-792	1970
④	90 (x2) 877-892	1970

LEGENDA.

Divisória direita

Divisória esquerda

Em caixa

COMPATIBILIDADE

divisória

bases

PORTA SAFIRA 80 SAFIRA(d)

Marina Plus 80x80 96080080
Marina 80x70 95080070; Marina 80x80 85080080
Moraira Plus 80x80 107790
Moraira 80x80 107150/107245
Waterline 80x80 107480; Waterline 80x80 107470
Stepin 80x80 107520
Piano 80x80 803550/803620/803520/803580
Marina Plus(c) 100x70 96100070
Marina Plus(c) 100x80 96100080
Marina Plus(c) 100x90 96100090
Marina Plus(c) 100x100 96100100
Marina(c) 100x70 95100070; Marina(c) 100x80 95100080
Marina(c) 100x90 95100090; Marina(c) 100x100 95100100
Moraira Plus(c) 100x80 107812
Moraira(c) 100x70 107192
Waterline(c) 100x70 107452; Waterline(c) 100x80 107722
Waterline(c) 100x90 107732
Stepin(c) 100x70 107562; Stepin(c) 100x80 107542
Piano(c) 100x70 802360/803070/802010/802720
Piano(c) 100x75 802370/803080/802020/802730
Piano(c) 100x80 802380/803090/802030/802740
Piano(c) 100x90 802390/803110/802040/802750
Piano(c) 100x100 803570/803640/803540/803610
Strado(c) 100x75 800910/800890
Strado(c) 100x80 800930/800920
Strado(c) 100x90 800950/800940
Open(c) 100x70 801210/801160
Open(c) 100x75 801240/800960
Open(c) 100x80 801270/800970
Open(c) 100x90 801310/800980
Face(c) 100x100 800290
(c) Compatível se adicionar o painel inline SAFIRA Ref.89682022
(d) Compatível com bases de comprimento ≥ 80cm e profundidade de 70-100cm, desde que seja assegurada uma entrada mínima lateral ou frontal de 40cm.

PORTA SAFIRA 90

Marina Plus 90x70 96090070; Marina Plus 90x80 96090080
Marina Plus 90x90 96090090
Marina 90x70 95090070; Marina 90x80 95090080
Marina 90x90 95090090
Moraira Plus 90x90 107800
Moraira 90x90 107250
Waterline 90x90 107500; Waterline 90x90 107780
Waterline 90x70 107442
Stepin 90x90 107530
Piano 90x90 803560/803630/803530/803590
Millennium 90x90 800070; Millennium 90x75 800060
Face 90x90 800280
Marina Plus(c) 110x70 96110070
Marina Plus(c) 110x80 96110080
Marina Plus(c) 110x90 96110090
Marina Plus(c) 110x100 96110100
Marina(c) 110x70 95110070; Marina(c) 110x80 95110080
Marina(c) 110x90 95110090; Marina(c) 110x100 95110100
Piano(c) 110x80 803660/803680/803650/803670
Millennium(c) 110x90 800110
(c) Compatível se adicionar o painel inline SAFIRA Ref.89682022

NEW WCCARE 90

Marina 90x70 95090070; Marina 90x80 95090080
Marina 90x90 95090090; Marina 100x90 95100090
Marina 110x90 95110090; Marina 120x90 95120090
Marina 130x90 95130090; Marina 140x90 95140090
Marina 150x90 95150090; Marina 160x90 95160090
Marina 170x90 95170090; Marina 180x90 95180090
Marina 190x90 95190090
Moraira 90x90 107250/107245/107255
Waterline 90x90 107500/107780
StepIn 90x90 107540; StepIn 120x90 107612
Piano 120x90 802440/802050
Piano 90x90 803530/803560/803590/803630
Strado 102x90 800850/800760
Open 120x90 801320/801020
New WcCare 120x90 800900
Millennium 90x90 800070
Face 90x90 800280

divisória

bases

PORTA SAFIRA 100

Marina Plus 100x70 96100070; Marina Plus 100x80 96100080
Marina Plus 100x90 96100090; Marina Plus 100x100 96100100
Marina 100x70 95100070; Marina 100x80 95100080
Marina 100x90 95100090; Marina 100x100 95100100
Moraira Plus 100x80 107812
Waterline 100x70 107452; Waterline 100x80 107722
Waterline 100x90 107732
Stepin 100x70 107562; Stepin 100x80 107542
Piano 100x70 802360/803070/802010/802720
Piano 100x75 802370/803080/802020/802730
Piano 100x80 802380/803090/802030/802740
Piano 100x90 802390/803110/802040/802750
Piano 100x100 803570/803640/803540/803610
Strado 100x75 800910/800890; Strado 100x80 800930/800920
Strado 100x90 800950/800940
Open 100x70 801210/801160; Open 100x75 801240/800960
Open 100x80 801270/800970; Open 100x90 801310/800980
Face 100x100 800290
Marina Plus(c) 120x70 96120070
Marina Plus(c) 120x80 96120080
Marina Plus(c) 120x90 96120090
Marina Plus(c) 120x100 96120100
Marina(c) 120x70 95120070; Marina(c) 120x80 95120080
Marina(c) 120x90 95120090; Marina(c) 120x100 95120100
Marina(c) 120x120 95120120
Moraira Plus(c) 120x80 107822
Moraira Plus(c) 120x90 107832
Waterline(c) 120x70 107462; Waterline(c) 120x80 107742
Waterline(c) 120x90 107752
Stepin(c) 120x70 107572; Stepin(c) 120x80 107552
Stepin(c) 120x90 107612
Piano(c) 120x70 802410/803120/802050/802760
Piano(c) 120x75 802420/803130/802060/802770
Piano(c) 120x80 802430/803140/802070/802780
Piano(c) 120x90 802440/803150/802080/802790
Strado(c) 120x75 800720/800370
Strado(c) 120x80 800810/800670
Strado(c) 120x90 800850/800760
Open(c) 120x70 801220/801160
Open(c) 120x75 801240/800990
Open(c) 120x80 801270/801010
Open(c) 120x90 801310/801020
New WcCare(c) 120x90 800900
(c) Compatível se adicionar o painel inline SAFIRA Ref.89682022

SCREEN 100(a) SAFIRA 100(d) STRADO 100 VERSUS 100

Marina 100x70 95100070; Marina 100x80 95100080
Marina 100x90 95100090
Waterline 100x70 107452; Waterline 100x80 107722
StepIn 100x70 107562; StepIn 100x80 107542
Piano 100x70 802360/803070/802010/802720
Piano 100x75 802370/803080/802020/802730
Piano 100x80 802380/803090/802030/802740
Piano 100x90 802390/803110/802040/802750
Piano 100x100(b) 803540/803570/803610/803640
Strado 100x75 800910/800890; Strado 100x80 800930/800920
Strado 100x90 800950/800940
Open 100x70 801210/801160; Open 100x75 801240/800960
Open 100x80 801270/800970; Open 100x90 801310/800980
Face 100x100 800290
(a) A versão com fixação lateral Ref.894101 é compatível com bases de comprimento ≥ 100cm e profundidade de 70-90cm, desde que seja assegurada uma entrada mínima lateral ou frontal de 40cm.
(b) Só STRADO e VERSUS na versão de encastrar.
(d) Compatível com bases de comprimento ≥ 100cm e profundidade de 70-100cm, desde que seja assegurada uma entrada mínima lateral ou frontal de 40cm.

COMPATIBILIDADE

divisória

bases

PORTA SAFIRA 120 Marina Plus 120x70 96120070; Marina Plus 120x80 96120080
Marina Plus 120x90 96120090; Marina Plus 120x100 96120100
Marina 120x70 95120070; Marina 120x80 95120080
Marina 120x90 95120090; Marina 120x100 95120100
Marina 120x120 95120120
Moraira Plus 120x80 107822; Moraira Plus 120x90 107832
Waterline 120x70 107462; Waterline 120x80 107742
Waterline 120x90 107752
StepIn 120x70 107572; StepIn 120x80 107552
StepIn 120x90 107612
Piano 120x70 802410/803120/802050/802760
Piano 120x75 802420/803130/802060/802770
Piano 120x80 802430/803140/802070/802780
Piano 120x90 802440/803150/802080/802790
Strado 120x75 800720/800370; Strado 120x80 800810/800670
Strado 120x90 800850/800760
Open 120x70 801220/801160; Open 120x75 801240/800990
Open 120x80 801270/801010; Open 120x90 801310/801020
New WcCare 120x90 800900
Marina Plus(c) 140x70 96140070
Marina Plus(c) 140x80 96140080
Marina Plus(c) 140x90 96140090
Marina Plus(c) 140x100 96140100
Marina(c) 140x70 95140070; Marina(c) 140x80 95140080
Marina(c) 140x90 95140090; Marina(c) 140x100 95140100
Marina(c) 140x120 95140120
Waterline(c) 140x70 107512
StepIn(c) 140x70 107622; StepIn(c) 140x80 107632
StepIn(c) 140x90 107642
Piano(c) 140x70 802490/803210/802140/802850
Piano(c) 140x75 802510/803220/802150/802860
Piano(c) 140x80 802520/803230/802160/802870
Piano(c) 140x90 802530/803240/802170/802880
Strado(c) 140x75 800730/800380
Strado(c) 140x80 800820/800680
Strado(c) 140x90 800860/800770
Open(c) 140x70 801230/801180
Open(c) 140x75 801260/801030
Open(c) 140x80 801290/801040
Open(c) 140x90 801330/801050
(c) Compatível se adicionar o painel inline SAFIRA Ref.89682022

NEW WCCARE 120 Marina 120x70 95120070; Marina 120x80 95120080
Marina 120x90 95120090
Waterline 120x70 107462
StepIn 120x70 107572; StepIn 120x80 107552
StepIn 120x90 107612
Piano 120x70 802410/803120/802050/802760
Piano 120x75 802420/803130/802060/802770
Piano 120x80 802430/803140/802070/802780
Piano 120x90 802440/803150/802080/802790
Strado 120x75 800720/800370; Strado 120x80 800810/800670
Strado 120x90 800850/800760
Open 120x70 801220/801170; Open 120x75 801250/800990
Open 120x80 801280/801010; Open 120x90 801320/801020
New WcCare 120x90 800900

divisória

bases

SCREEN 120(a) Marina 120x70 95120070; Marina 120x80 95120080
SAFIRA 120(d) Marina 120x90 95120090
STRADO 120 Waterline 120x70 107462; Waterline 120x80 107742
VERSUS 120 StepIn 120x70 107572; StepIn 120x80 107552
StepIn 120x90 107612
Piano 120x70 802410/803120/802050/802760
Piano 120x75 802420/803130/802060/802770
Piano 120x80 802430/803140/802070/802780
Piano 120x90 802440/803150/802080/802790
Strado 120x75 800720/800370; Strado 120x80 800810/800670
Strado 120x90 800850/800760
Open 120x70 801220/801170; Open 120x75 801250/800990
Open 120x80 801280/801010; Open 120x90 801320/801020
New WcCare 120x90 800900
(a) A versão com fixação lateral Ref.894121 é compatível com bases de comprimento ≥ 120cm, desde que seja assegurada uma entrada mínima lateral ou frontal de 40cm.
(d) Compatível com bases de comprimento ≥ 120cm e profundidade de 70-100cm, desde que seja assegurada uma entrada mínima lateral ou frontal de 40cm.

PORTA SAFIRA 140 Marina Plus 140x70 96140070; Marina Plus 140x80 96140080
Marina Plus 140x90 96140090; Marina Plus 140x100 96140100
Marina 140x70 95140070; Marina 140x80 95140080
Marina 140x90 95140090; Marina 140x100 95140100
Marina 140x120 95140120
Waterline 140x70 107512
StepIn 140x70 107622; StepIn 140x80 107632
StepIn 140x90 107642
Piano 140x70 802490/803210/802140/802850
Piano 140x75 802510/803220/802150/802860
Piano 140x80 802520/803230/802160/802870
Piano 140x90 802530/803240/802170/802880
Strado 140x75 800730/800380; Strado 140x80 800820/800680
Strado 140x90 800860/800770
Open 140x70 801230/801180; Open 140x75 801260/801030
Open 140x80 801290/801040; Open 140x90 801330/801050
Marina Plus(c) 160x70 96160070
Marina Plus(c) 160x80 96160080
Marina Plus(c) 160x90 96160090
Marina Plus(c) 160x100 96160100
Marina(c) 160x70 95160070; Marina(c) 160x80 95160080
Marina(c) 160x90 95160090; Marina(c) 160x100 95160100
Marina(c) 160x120 95160120
Piano(c) 160x70 802580/803290/802230/802940
Piano(c) 160x75 802590/803310/802240/802950
Piano(c) 160x80 802610/803320/802250/802960
Piano(c) 160x90 802620/803330/802260/802970
Strado(c) 160x75 800740/800390
Strado(c) 160x80 800830/800690
Strado(c) 160x90 800870/800780
Open(c) 160x70 801630/801430
Open(c) 160x75 801640/801440
Open(c) 160x80 801650/801450
Open(c) 160x90 801660/801460
(c) Compatível se adicionar o painel inline SAFIRA Ref.89682022

SCREEN 140(a) Marina 140x70 95140070; Marina 140x80 95140080
STRADO 140 Marina 140x90 95140090
VERSUS 140 Waterline 140x70 107512
StepIn 140x70 107622; StepIn 140x80 107632
StepIn 140x90 107642
Piano 140x70 802490/803210/802140/802850
Piano 140x75 802510/803220/802150/802860
Piano 140x80 802520/803230/802160/802870
Piano 140x90 802530/803240/802170/802880
Strado 140x75 800730/800380; Strado 140x80 800820/800680
Strado 140x90 800860/800770
Open 140x70 801230/801180; Open 140x75 801260/801030
Open 140x80 801290/801040; Open 140x90 801330/801050
(a) A versão com fixação lateral Ref.894141 é compatível com bases de comprimento ≥ 140cm, desde que seja assegurada uma entrada mínima lateral ou frontal de 40cm.

COMPATIBILIDADE

divisória

bases

VERSUS 150

Marina 150x70 95150070; Marina 150x80 95150080
Marina 150x90 95150090
Piano 150x70 802540/803250/802180/802890
Piano 150x75 802550/803260/802190/802910
Piano 150x80 802560/803270/802210/802920
Piano 150x90 802570/803280/802220/802930
Open 150x70 801590/801380

PORTA SAFIRA 160

Marina Plus 160x70 96160070; Marina Plus 160x80 96160080
Marina Plus 160x90 96160090; Marina Plus 160x100 96160100
Marina 160x70 95160070; Marina 160x80 95160080
Marina 160x90 95160090; Marina 160x100 95160100
Marina 160x120 95160120
Piano 160x70 802580/803290/802230/802940
Piano 160x75 802590/803310/802240/802950
Piano 160x80 802610/803320/802250/802960
Piano 160x90 802620/803330/802260/802970
Strado 160x75 800740/800390; Strado 160x80 800830/800690
Strado 160x90 800870/800780
Open 160x70 801630/801430; Open 160x75 801640/801440
Open 160x80 801650/801450; Open 160x90 801660/801460
Marina Plus(c) 180x70 96180070
Marina Plus(c) 180x80 96180080
Marina Plus(c) 180x90 96180090
Marina Plus(c) 180x100 96180100
Marina(c) 180x70 95180070; Marina(c) 180x80 95180080
Marina(c) 180x90 95180090; Marina(c) 180x100 95180100
Marina(c) 180x120 95180120
Piano(c) 180x70 802630/803340/802270/802980
Piano(c) 180x75 802640/803350/802280/802990
Piano(c) 180x80 802650/803360/802290/803010
Piano(c) 180x90 802660/803370/802310/803020
Open(c) 180x75 801720/801520
Open(c) 180x75 801730/801530
(c) Compatível se adicionar o painel inline SAFIRA Ref.89682022

SCREEN 160(a) STRADO 160 VERSUS 160

Marina 160x70 95160070; Marina 160x80 95160080
Marina 160x90 95160090
Piano 160x70 802580/803290/802230/802940
Piano 160x75 802590/803310/802240/802950
Piano 160x80 802610/803320/802250/802960
Piano 160x90 802620/803330/802260/802970
Strado 160x75 800740/800390; Strado 160x80 800830/800690
Strado 160x90 800870/800780
Open 160x70 801630/801430; Open 160x75 801640/801440
Open 160x80 801650/801450; Open 160x90 801660/801460
(a) A versão com fixação lateral Ref.894161 é compatível com bases de comprimento ≥ 160cm, desde que seja assegurada uma entrada mínima lateral ou frontal de 40cm.

STRADO 170 VERSUS 170

Marina 170x70 95170070; Marina 170x80 95170080
Marina 170x90 95170090
Strado 170x75 800750/800410; Strado 170x80 800840/800710
Strado 170x90 800880/800790
Open 170x70 801470/801670; Open 170x75 801480/801680
Open 170x80 801490/801690; Open 170x90 801660/801460

STRADO 180 VERSUS 180

Marina 180x70 95180070; Marina 180x80 95180080
Marina 180x90 95180090
Piano 180x70 802630/803340/802270/802980
Piano 180x75 802640/803350/802280/802990
Piano 180x80 802650/803360/802290/803010
Piano 180x90 802660/803370/802310/803020
Open 180x75 801720/801520; Open 180x80 801730/801530

divisória

bases

VERSUS 75

Moraira 75x75 107160
Mosaico 75x75 800260/800450/800440/800250/800240

VERSUS 80 SAFIRA 80X80

Marina 80x80 95080080
Moraira 80x80 107245
Waterline 80x80 107480/107470
StepIn 80x80 107520
Piano 80x80 803520/803550/803580/803620

VERSUS 90 SAFIRA 90X90

Marina 90x90 95090090
Moraira 90x90 107250/107255
StepIn 90x90 107530
Piano 90x90 803530/803560/803590/803630
Millennium 90x90 800070
Face 90x90 800280

VERSUS 90x70

Waterline 90x70 107442

SAFIRA 100X100

Marina Plus 100x100 96100100
Marina 100x100 95100100
Piano 100x100 803570/803640/803540/803610
Face 100x100 800290

PAINEL VERSUS 70 PAINEL STRADO 70 PAINEL SAFIRA 70

Marina 70x70 95070070; Marina 80x70 95080070
Marina 90x70 95090070; Marina 100x70 95100070
Marina 110x70 95110070; Marina 120x70 95120070
Marina 130x70 95130070; Marina 140x70 95140070
Marina 150x70 95150070; Marina 160x70 95160070
Marina 170x70 95170070; Marina 180x70 95180070
Marina 190x70 95190070
Moraira 70x70 107150; Moraira 85x70 107282
Moraira 100x70 107192; Moraira 120x70 107202
Waterline 90x70 107442; Waterline 100x70 107452
Waterline 107462; Waterline 140x70 107512
StepIn 100x70 107562; StepIn 120x70 107572
StepIn 140x70 107622
Piano 100x70 802360/803070/802010/802720
Piano 120x70 802410/803120/802050/802760
Piano 130x70 802450/803160/802090/802810
Piano 140x70 802490/803210/802140/802850
Piano 150x70 802540/803250/802180/802890
Piano 160x70 802580/803290/802230/802940
Piano 180x70 802630/803340/802270/802980
Piano 200x70 802670/803380/802320/803030
Mosaico 70x70 800230/800430/800420/800220/800210
Open 100x70 801210/801160; Open 120x70 801220/801170
Open 140x70 801230/801180; Open 150x70 801590/801380
Open 160x70 801630/801430; Open 170x70 801670/801470

COMPATIBILIDADE

divisória

bases

PAINEL VERSUS 75 Moraira 75x75 107160
PAINEL STRADO 75 Piano 100x75 802370/803080/802020/802730
Piano 120x75 802420/803130/802060/802770
Piano 130x75 802460/803170/802110/802820
Piano 140x75 802510/803220/802150/802860
Piano 150x75 802550/803260/802190/802910
Piano 160x75 802590/803310/802240/802950
Piano 180x75 802640/803350/802280/802990
Piano 200x75 802680/803390/802330/803040
Mosaico 75x75 800260/800450/800440/800250/800240
Strado 100x75 800910/800890; Strado 120x75 800720/800370
Strado 140x75 800730/800380; Strado 160x75 800740/800390
Strado 170x75 800750/800410
Open 100x75 801240/800960; Open 120x75 801250/800990
Open 140x75 801260/801030; Open 160x75 801640/801440
Open 170x75 801680/801480; Open 180x75 801720/801520

PAINEL VERSUS 80 Marina 80x70 95080070; Marina 80x80 95080080
PAINEL STRADO 80 Marina 90x80 95090080; Marina 100x80 95100080
PAINEL SAFIRA 80 Marina 110x80 95110080; Marina 120x80 95120080
Marina 130x80 95130080; Marina 140x80 95140080
Marina 150x80 95150080; Marina 160x80 95160080
Marina 170x80 95170080; Marina 180x80 95180080
Marina 190x80 95190080
Moraira 80x80 107245;
Waterline 80x80 107480/107470; Waterline 100x80 107722
Stepln 80x80 107520; Stepln 100x80 107542
Stepln 120x80 107552; Stepln 140x80 107632
Piano 100x80 802380/803090/802030/802740
Piano 120x80 802430/803140/802070/802780
Piano 130x80 802470/803180/802120/802830
Piano 140x80 802520/803230/802160/802870
Piano 150x80 802560/803270/802210/802920
Piano 160x80 802610/803320/802250/802960
Piano 180x80 802650/803360/802290/803010
Piano 200x80 802690/803410/802340/803050
Piano 80x80 803520/803550/803580/803620
Strado 100x80 800930/800920; Strado 120x80 800810/800670
Strado 140x80 800820/800680; Strado 160x80 800830/800690
Strado 170x80 800840/800710
Open 100x80 801270/800970; Open 120x80 801280/801010
Open 140x80 801290/801040; Open 160x80 801650/801450
Open 170x80 801690/801490; Open 180x80 801730/801530

PAINEL VERSUS 90 Marina 90x70 95090070; Marina 90x80 95090080
PAINEL STRADO 90 Marina 90x90 95090090; Marina 100x90 95100090
PAINEL SAFIRA 90 Marina 110x90 95110090; Marina 120x90 95120090
Marina 130x90 95130090; Marina 140x90 95140090
Marina 150x90 95150090; Marina 160x90 95160090
Marina 170x90 95170090; Marina 180x90 95180090
Marina 190x90 95190090
Moraira 90x90 107250/107245/107255
Waterline 90x90 107500/107780
Stepln 90x90 107540; Stepln 120x90 107612
Piano 120x90 802440/802050
Piano 90x90 803530/803560/803590/803630
Strado 102x90 800850/800760
Open 120x90 801320/801020
New WcCare 120x90 800900
Millennium 90x90 800070
Face 90x90 800280







Casa de banho

- 317 WCA
- 319 Line 42
- 322 Status
- 323 Advance
- 326 Master 40
- 329 Tube
- 334 Tube Eco
- 336 New Ícone
- 342 Ícone
- 344 Ícone Eco
- 345 Torus
- 347 Single Plus
- 348 Start
- 350 Easy
- 352 Cetus Basic
- 353 Rimini
- 356 Lock
- 357 Eco
- 359 XS
- 359 Simple 30

360 Mini-Misturadoras

Electrónicas

- 361 Basic
- 362 Hera
- 362 Bio
- 363 Advance
- 363 Wave
- 364 Twocare
- 364 Novel
- 365 Tube
- 366 Square
- 366 Unit
- 367 Plan
- 368 Controlo remoto

369 Chuveiros

371 Pinhas

375 Hastes

377 Conjuntos

378 Rampas

380 Kits duche

384 Injetores / Joelhos

385 Suportes

385 Flexíveis

386 Componentes



> P. 386 VÁLVULAS

Referência	Descrição	€ Cromo
5114300	MISTURADORA MONOCOMANDO LAVATÓRIO ALTA WCA C/VÁLVULA TIC-TAC Em caixa 45x173x275mm / 3.0Kg Inclui flexíveis Q/F em malha inox, válvula e kit de fixação.	300,76€
5114301	MISTURADORA MONOCOMANDO LAVATÓRIO ALTA WCA S/VDA Em caixa 45x173x275mm / 3.0Kg Inclui flexíveis Q/F em malha inox e kit de fixação.	256,62€

Referência	Descrição	€ Cromo
5110400	MISTURADORA MONOCOMANDO BIDE WCA C/VÁLVULA TIC-TAC Em caixa 45x164x140mm / 2.4Kg Inclui flexíveis Q/F em malha inox, válvula e kit de fixação.	282,89€
5110401	MISTURADORA MONOCOMANDO BIDE WCA S/VDA Em caixa 45x164x140mm / 2.4Kg Inclui flexíveis Q/F em malha inox e kit de fixação.	238,72€

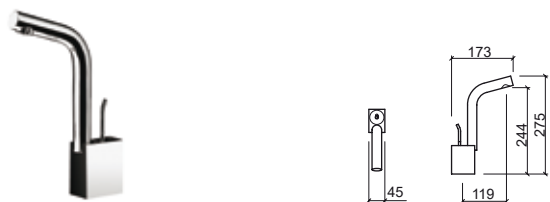

Referência	Descrição	€ Cromo
5110300	MISTURADORA MONOCOMANDO LAVATÓRIO WCA C/VÁLVULA TIC-TAC Em caixa 45x173x140mm / 2.7Kg Inclui flexíveis Q/F em malha inox, válvula e kit de fixação.	282,89€
5110301	MISTURADORA MONOCOMANDO LAVATÓRIO WCA S/VDA Em caixa 45x173x140mm / 2.4Kg Inclui flexíveis Q/F em malha inox e kit de fixação.	238,72€

Referência	Descrição	€ Cromo
5110101	MISTURADORA MONOCOMANDO LAVATÓRIO WCA FIXAÇÃO AO CHÃO CANO L Em caixa Ø123x279x1073mm / 12.7Kg Inclui flexíveis Q/F em malha inox, base de entrada de água e kit de fixação.	1 441,44€

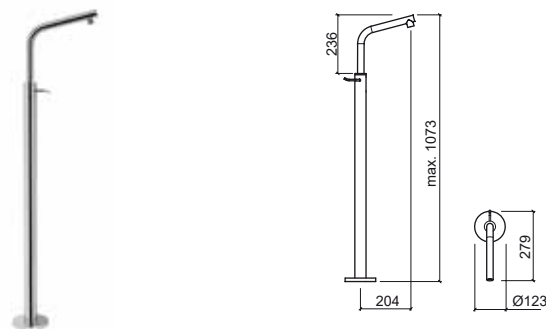

LEGENDA.

Em caixa

WCA



Referência	Descrição	€ Cromo
5110001	MISTURADORA MONOCOMANDO LAVATÓRIO WCA FIXAÇÃO AO CHÃO CANO CURVO Ø123x238x1062mm / 12.6Kg Inclui flexíveis Q/F em malha inox, base de entrada de água e kit de fixação.	1 441,44€

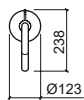
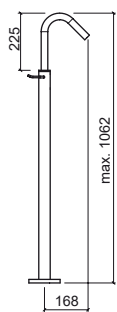



> P. 386 VÁLVULAS

Referência	Descrição	€ Cromo	€ Cor
------------	-----------	---------	-------

5554301	MISTURADORA MONOCOMANDO LAVATÓRIO ALTA LINE 42 S/VDA 50x198x327mm / 2.3Kg Inclui flexíveis Q/F em malha inox e kit de fixação. Cores disponíveis: cromado, branco ou preto . Débito a 3 Bar com abertura total (50% fria + 50% quente): 7.8l/m	361,94€	383,20€
----------------	---	----------------	----------------

5554301	MISTURADORA MONOCOMANDO LAVATÓRIO ALTA LINE 42 S/VDA 50x198x327mm / 2.3Kg Inclui flexíveis Q/F em malha inox e kit de fixação. Cores disponíveis: níquel . Débito a 3 Bar com abertura total (50% fria + 50% quente): 7.8l/m		491,89€
----------------	--	--	----------------

5554301	MISTURADORA MONOCOMANDO LAVATÓRIO ALTA LINE 42 S/VDA 50x198x327mm / 2.3Kg Inclui flexíveis Q/F em malha inox e kit de fixação. Cores disponíveis: grafite, cobre ou dourado . Débito a 3 Bar com abertura total (50% fria + 50% quente): 7.8l/m		511,84€
----------------	--	--	----------------

5554301	MISTURADORA MONOCOMANDO LAVATÓRIO ALTA LINE 42 S/VDA 50x198x327mm / 2.3Kg Inclui flexíveis Q/F em malha inox e kit de fixação. Cores disponíveis: rainbow . Débito a 3 Bar com abertura total (50% fria + 50% quente): 7.8l/m		525,13€
----------------	---	--	----------------

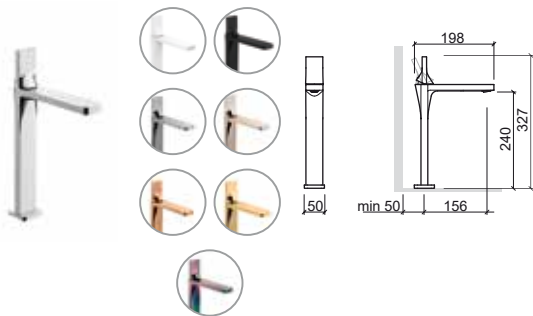

Referência	Descrição	€ Cromo	€ Cor
------------	-----------	---------	-------

5550301	MISTURADORA MONOCOMANDO LAVATÓRIO LINE 42 S/VDA 50x147x193mm / 1.6Kg Inclui flexíveis Q/F em malha inox e kit de fixação. Cores disponíveis: cromado, branco ou preto . Débito a 3 Bar com abertura total (50% fria + 50% quente): 7.8l/m	233,21€	254,47€
----------------	--	----------------	----------------

5550301	MISTURADORA MONOCOMANDO LAVATÓRIO LINE 42 S/VDA 50x147x193mm / 1.6Kg Inclui flexíveis Q/F em malha inox e kit de fixação. Cores disponíveis: níquel . Débito a 3 Bar com abertura total (50% fria + 50% quente): 7.8l/m		305,77€
----------------	---	--	----------------

5550301	MISTURADORA MONOCOMANDO LAVATÓRIO LINE 42 S/VDA 50x147x193mm / 1.6Kg Inclui flexíveis Q/F em malha inox e kit de fixação. Cores disponíveis: grafite, cobre ou dourado . Débito a 3 Bar com abertura total (50% fria + 50% quente): 7.8l/m		325,71€
----------------	---	--	----------------

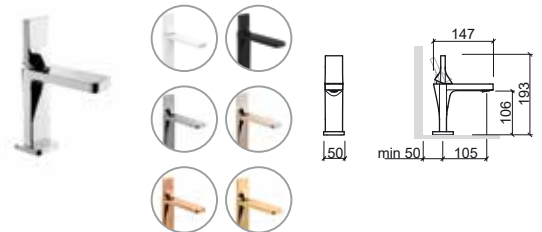

Referência	Descrição	€ Cromo	€ Cor
------------	-----------	---------	-------

5557301	MISTURADORA MONOCOMANDO LAVATÓRIO SÊNIOR LINE 42 S/VDA 50x167x218mm / 1.8Kg Inclui flexíveis Q/F em malha inox e kit de fixação. Cores disponíveis: cromado, branco ou preto . Débito a 3 Bar com abertura total (50% fria + 50% quente): 7.8l/m	291,89€	316,20€
----------------	---	----------------	----------------



Referência	Descrição	€ Cromo	€ Cor
------------	-----------	---------	-------

5550401	MISTURADORA MONOCOMANDO BIDÊ LINE 42 S/VDA 50x129x172mm / 1.5Kg Inclui flexíveis Q/F em malha inox e kit de fixação. Cores disponíveis: cromado, branco ou preto . Débito a 3 Bar com abertura total (50% fria + 50% quente): 7.8l/m	233,21€	254,47€
----------------	---	----------------	----------------

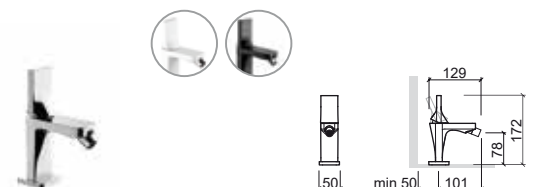

LEGENDA.

Em caixa Misturadora sénior

LINE 42



Referência Descrição € Cromo € Cor

5550801 MISTURADORA MONOCOMANDO BANHEIRA LINE 42 S/CHUVEIRO 238,90€ 260,15€
 220x176x130mm / 2.3Kg
 Não inclui flexível, chuveiro e suporte de chuveiro.
 Cores disponíveis: **cromado, branco** ou **preto**.
 Débito a 3 Bar com abertura total (50% fria + 50% quente): 14.5l/m

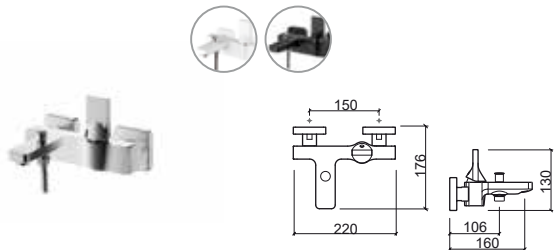

Referência Descrição € Cromo

5552701 MISTURADORA ENCASTRAR BASE LINE 42 340,65€
 209x77x105mm / 2.2Kg
 Inclui aro em inox - opção de instalação com caixa de encastrar ref. 5C556701 (não incluída). Débito a 3 Bar com abertura total (50% fria + 50% quente): 18.0l/m

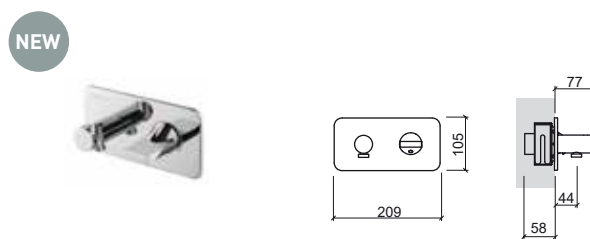

Referência Descrição € Cromo € Cor

5550701 MISTURADORA MONOCOMANDO BASE LINE 42 S/CHUVEIRO 233,21€ 254,47€
 220x78x135mm / 2.0Kg
 Não inclui flexível, chuveiro e suporte de chuveiro.
 Cores disponíveis: **cromado, branco** ou **preto**.
 Débito a 3 Bar com abertura total (50% fria + 50% quente): 22.5l/m

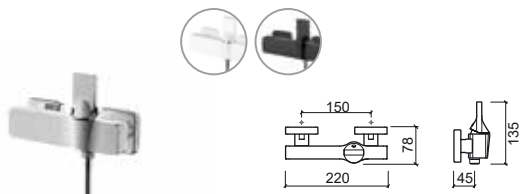

Referência Descrição € Cromo

5557101 MISTURADORA ENCASTRAR 3 VIAS LINE 42 211,21€
 163x76x105mm / 1.6Kg
 Inclui aro em inox - opção de instalação com caixa de encastrar ref. 5C556701 (não incluída). Débito a 3 Bar com abertura total (50% fria + 50% quente): 18.0l/m

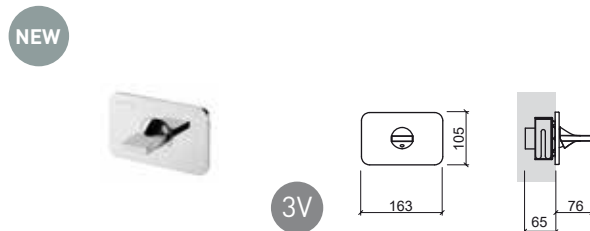

Referência Descrição € Cromo

5552301 MISTURADORA ENCASTRAR LAVATÓRIO LINE 42 333,86€
 209x196x105mm / 2.6Kg
 Inclui aro em inox - opção de instalação com caixa de encastrar ref. 5C552301 (não incluída). Débito a 3 Bar com abertura total (50% fria + 50% quente): 13.5l/m

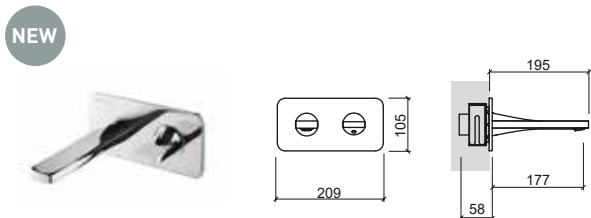

Referência Descrição € Cromo

5556701 MISTURADORA ENCASTRAR 4 VIAS LINE 42 C/INVERSOR P/CHUVEIRO E SAÍDA LIVRE 333,86€
 328x77x105mm / 3.5Kg
 Inclui aro em inox - opção de instalação com caixa de encastrar ref. 5C556701 (não incluída).
 Débito a 3 Bar com abertura total (50% fria + 50% quente): 12.0l/m (**chuveiro de mão**).
 Débito a 3 Bar com abertura total (50% fria + 50% quente): 18.0l/m (**saída livre superior**).

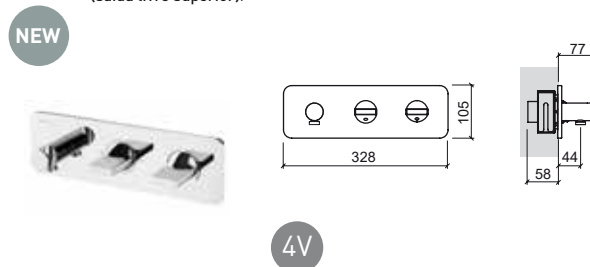

LEGENDA.

Em caixa



> P. 386 VÁLVULAS

Referência	Descrição	€ Cromo
------------	-----------	---------

5557801 **MISTURADORA ENCASTRAR 4 VIAS LINE 42 C/INVERSOR P/BICA E SAÍDA LIVRE** **361,11€**
 328x196x105mm / 3.8Kg
 Inclui aro em inox - opção de instalação com caixa de encastrar ref. 5C556701 (não incluída).
 Débito a 3 Bar com abertura total (50% fria + 50% quente): 11.5l/m (bica).
 Débito a 3 Bar com abertura total (50% fria + 50% quente): 18.0l/m (saída livre superior).

NEW

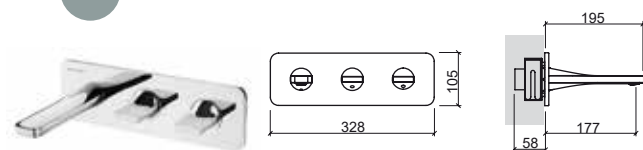

4V

Referência	Descrição	€ Cromo
------------	-----------	---------

5552801 **MISTURADORA ENCASTRAR 4 VIAS LINE 42 C/INVERSOR P/CHUVEIRO E BICA** **388,37€**
 379x196x105mm / 4.5Kg
 Inclui aro em inox - opção de instalação com caixa de encastrar ref. 5C552801 (não incluída).
 Débito a 3 Bar com abertura total (50% fria + 50% quente): 12.0l/m (bica).
 Débito a 3 Bar com abertura total (50% fria + 50% quente): 11.5l/m (chuveiro de mão).

NEW

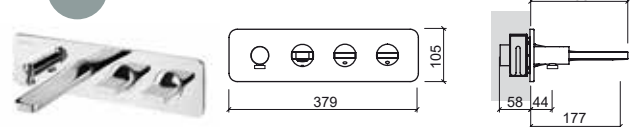

4V

Referência	Descrição	€ Cromo
------------	-----------	---------

5C552301 ① **CAIXA P/MIST. DE ENCASTRAR LAVATORIO/DUCHE LINE 42** **51,85€**
 214x116x178 / 1.1Kg
 Em Inox. Para Ref. 5552301 e 5552701.

5C557101 ② **CAIXA P/MIST. DE ENCASTRAR 3 VIAS LINE 42** **51,85€**
 172x116x178 / 0.9Kg
 Em Inox. Para Ref. 5557101.

5C556701 ③ **CAIXA P/MIST. DE ENCASTRAR 4 VIAS LINE 42 C/INVERSOR P/CHUV. E SAÍDA LIVRE** **65,15€**
 337x116x178 / 1.8Kg
 Em Inox. Para Ref. 5556701 e 5557801.

5C552801 ④ **CAIXA P/MIST. DE ENCASTRAR 4 VIAS LINE 42 C/INVERSOR P/CHUV. E BICA** **65,15€**
 388x116x178 / 1.2Kg
 Em Inox. Para Ref. 5552801.

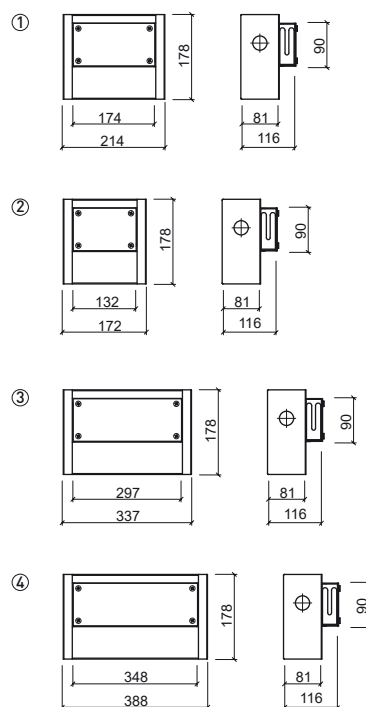

LEGENDA.

Em caixa

STATUS



> P. 386 VÁLVULAS

Referência	Descrição	€ Cromo
5394300	MISTURADORA MONOCOMANDO LAVATÓRIO ALTA STATUS C/VDA 76x171x300mm / 2.3Kg Inclui flexíveis Q/F em malha inox, VDA e kit de fixação. Débito a 3 Bar com abertura total (50% fria + 50% quente): 10.9l/m	279,69€
5394301	MISTURADORA MONOCOMANDO LAVATÓRIO ALTA STATUS S/VDA 76x171x300mm / 2.0Kg Inclui flexíveis Q/F em malha inox e kit de fixação. Débito a 3 Bar com abertura total (50% fria + 50% quente): 10.9l/m	264,58€

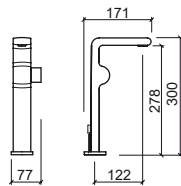

Referência	Descrição	€ Cromo
5390400	MISTURADORA MONOCOMANDO BIDE STATUS C/VDA 77x138x137mm / 1.9Kg Inclui flexíveis Q/F em malha inox, VDA e kit de fixação.	191,26€
5390401	MISTURADORA MONOCOMANDO BIDE STATUS S/VDA 77x138x137mm / 1.8Kg Inclui flexíveis Q/F em malha inox e kit de fixação.	186,78€

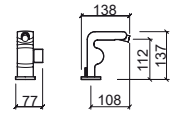

Referência	Descrição	€ Cromo
5390300	MISTURADORA MONOCOMANDO LAVATÓRIO STATUS C/VDA 77x171x181mm / 2.1Kg Inclui flexíveis Q/F em malha inox, VDA e kit de fixação.	188,99€
5390301	MISTURADORA MONOCOMANDO LAVATÓRIO STATUS S/VDA 77x171x181mm / 2.0Kg Inclui flexíveis Q/F em malha inox e kit de fixação.	184,53€

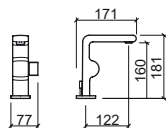

Referência	Descrição	€ Cromo
5390801	MISTURADORA MONOCOMANDO BANHEIRA STATUS S/CHUVEIRO 232x175x81mm / 2.2Kg Não inclui flexíveis, chuveiro e suporte de chuveiro.	216,94€

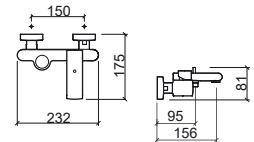

Referência	Descrição	€ Cromo
5390701	MISTURADORA MONOCOMANDO BASE STATUS S/CHUVEIRO 232x91x87mm / 1.5Kg Não inclui flexíveis, chuveiro e suporte de chuveiro.	182,17€

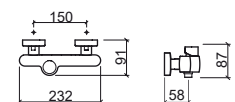

LEGENDA.

Em caixa



> P. 386 VÁLVULAS

Referência Descrição € Cromo

5274301 MISTURADORA MONOCOMANDO LAVATÓRIO ALTA ADVANCE S/VDA 199,41€
 44x190x330mm / 2.7Kg
 Inclui flexíveis Q/F em malha inox e kit de fixação.
 Débito 4.0 a 6.0l/m nos 8°.

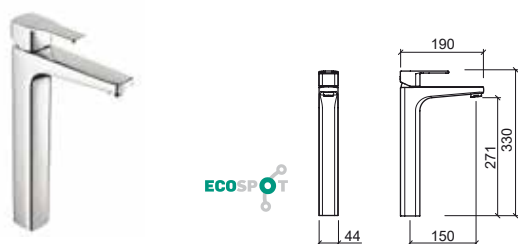

Referência Descrição € Cromo

5277300 MISTURADORA MONOCOMANDO LAVATÓRIO SÉNIOR ADVANCE C/VDA 149,57€
 44x221x177mm / 2.2Kg
 Inclui flexíveis Q/F em malha inox, VDA e kit de fixação.
 Débito 4.0 a 6.0l/m nos 8°.

5277301 MISTURADORA MONOCOMANDO LAVATÓRIO SÉNIOR ADVANCE S/VDA 132,95€
 44x189x177mm / 1.8Kg
 Inclui flexíveis Q/F em malha inox e kit de fixação.
 Débito 4.0 a 6.0l/m nos 8°.

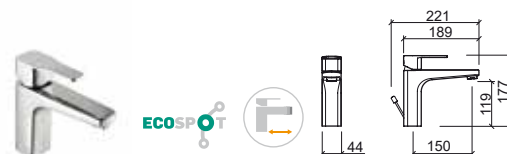

Referência Descrição € Cromo

5274331 MISTURADORA MONOCOMANDO LAVATÓRIO ALTA COLD OPEN ADVANCE S/VDA 199,41€
 44x190x330mm / 2.7Kg
 Inclui flexíveis Q/F em malha inox e kit de fixação.
 Débito 4.0 a 6.0l/m nos 8°.

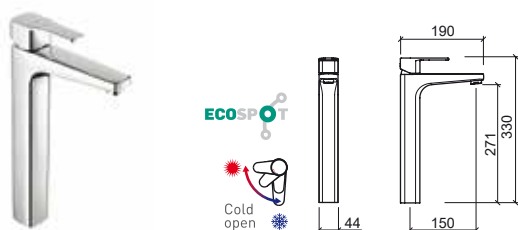

Referência Descrição € Cromo

5277330 MISTURADORA MONOCOMANDO LAVATÓRIO SÉNIOR COLD OPEN ADVANCE C/VDA 149,57€
 44x221x177mm / 2.2Kg
 Inclui flexíveis Q/F em malha inox, VDA e kit de fixação.
 Débito 4.0 a 6.0l/m nos 8°.

5277331 MISTURADORA MONOCOMANDO LAVATÓRIO SÉNIOR COLD OPEN ADVANCE S/VDA 132,95€
 44x189x177mm / 1.8Kg
 Inclui flexíveis Q/F em malha inox e kit de fixação.
 Débito 4.0 a 6.0l/m nos 8°.



LEGENDA.

Em caixa Misturadora sénior Sistema Cold Open

ADVANCE

Referência Descrição € Cromo

5270300 MISTURADORA MONOCOMANDO LAVATÓRIO ADVANCE C/VDA 146,23€
 44x178x157mm / 1.9Kg
 Inclui flexíveis Q/F em malha inox, VDA e kit de fixação.
 Débito 4.0 a 6.0l/m nos 8°.

5270301 MISTURADORA MONOCOMANDO LAVATÓRIO ADVANCE S/VDA 130,27€
 44x149x157mm / 1.4Kg
 Inclui flexíveis Q/F em malha inox e kit de fixação.
 Débito 4.0 a 6.0l/m nos 8°.



Referência Descrição € Cromo

5270400 MISTURADORA MONOCOMANDO BIDE ADVANCE C/VDA 146,23€
 44x148x137mm / 1.6Kg
 Inclui flexíveis Q/F em malha inox, VDA e kit de fixação.
 Débito 4.0 a 6.0l/m nos 8°.

5270401 MISTURADORA MONOCOMANDO BIDE ADVANCE S/VDA 130,27€
 44x124x137mm / 1.3Kg
 Inclui flexíveis Q/F em malha inox e kit de fixação.
 Débito 4.0 a 6.0l/m nos 8°.



Referência Descrição € Cromo

5270330 MISTURADORA MONOCOMANDO LAVATÓRIO COLD OPEN ADVANCE C/VDA 146,23€
 44x178x157mm / 1.9Kg
 Inclui flexíveis Q/F em malha inox, VDA e kit de fixação.
 Débito 4.0 a 6.0l/m nos 8°.

5270331 MISTURADORA MONOCOMANDO LAVATÓRIO COLD OPEN ADVANCE S/VDA 130,27€
 44x149x157mm / 1.4Kg
 Inclui flexíveis Q/F em malha inox e kit de fixação.
 Débito 4.0 a 6.0l/m nos 8°.

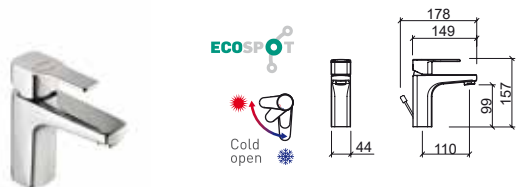

Referência Descrição € Cromo

5270801 MISTURADORA MONOCOMANDO BANHEIRA ADVANCE S/CHUVEIRO 192,78€
 288x193x70mm / 2.7Kg
 Não inclui flexíveis, chuveiro e suporte de chuveiro.
 Débito 6.6 a 9.0l/m nos 8°.

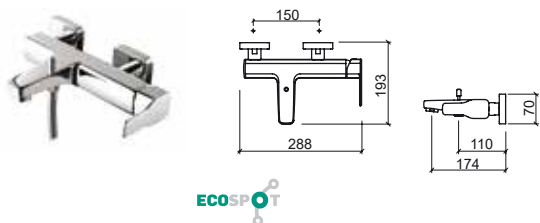

Referência Descrição € Cromo

5272301 MISTURADORA ENCASTRAR LAVATÓRIO ADVANCE 225,72€
 208x195x142mm / 2.6Kg
 Débito a 3 Bar com abertura total (50% fria + 50% quente): 17.0l/m

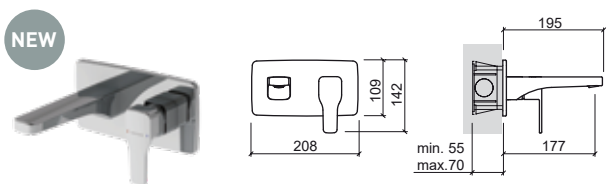

Referência Descrição € Cromo

5270701 MISTURADORA MONOCOMANDO BASE ADVANCE S/CHUVEIRO 172,83€
 288x150x70mm / 2.3Kg
 Não inclui flexíveis, chuveiro e suporte de chuveiro.
 Débito 6.6 a 9.0l/m nos 8°.

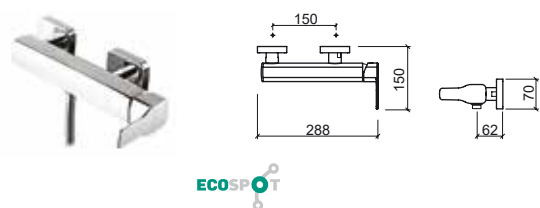

LEGENDA.

Sistema Cold Open

Em caixa

Referência	Descrição	€ Cromo
5271701C	MIST. ENCASTRAR 3 VIAS ADVANCE	136,62€

- 109x66x142mm / 1.1Kg
- Débito a 3 Bar com abertura total (50% fria + 50% quente): 25.0l/m.

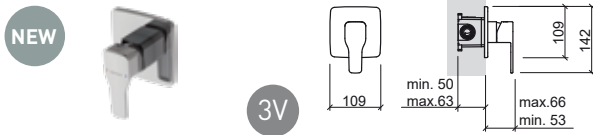

Referência	Descrição	€ Cromo
5271801C	MIST. ENCASTRAR 4 VIAS ADVANCE	178,20€

- 109x68x197mm / 1.7Kg
- Débito a 3 Bar com abertura total (50% fria + 50% quente): saída inferior 23.0l/m saída superior 17.0l/m.

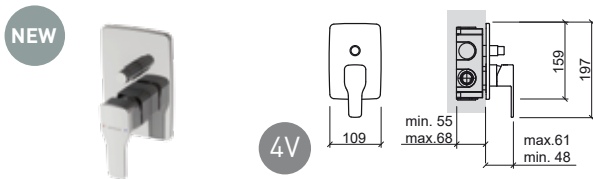

Referência	Descrição	€ Cromo
5271601C	MIST. ENCASTRAR 5 VIAS ADVANCE	219,78€

- 109x73x197mm / 1.7Kg
- Débito a 3 Bar com abertura total (50% fria + 50% quente): 19.0l/m.

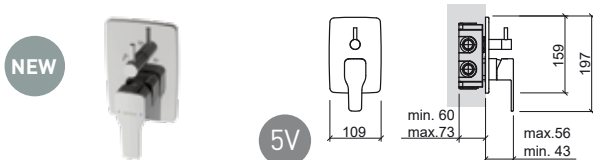

Referência	Descrição	€ Cromo
5276701	KIT DE DUCHE C/ REGULAÇÃO TELESCÓPICA C/ MIST. MONOCOMANDO ADVANCE C/CHUVEIRO E PINHA	406,03€

- 289x535x1457mm / 5.4Kg
- Inclui pinha Ø200, chuveiro de mão tipo Duo em ABS, flexível em inox 1.7m dupla agrafatura suporte de chuveiro regulável em altura e kit de fixação.

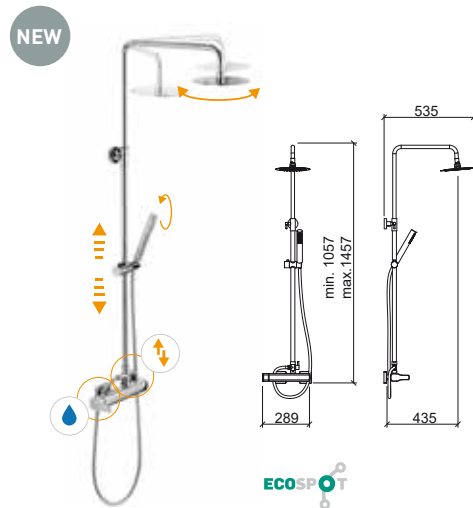

ECOSPOT

LEGENDA.

- Em caixa
- Entrada de água
- Desviador
- Orientável
- Regulável em altura

MASTER 40



> P. 386 VÁLVULAS

Referência	Descrição	€ Cromo
5254300	MISTURADORA MONOCOMANDO LAVATÓRIO ALTA MASTER 40 C/VDA ☞ Ø48x205x315mm / 2.4Kg Inclui flexíveis Q/F em malha inox e kit de fixação. Débito a 3 Bar com abertura total (50% fria + 50% quente): 5.0l/m	201,53€
5254301	MISTURADORA MONOCOMANDO LAVATÓRIO ALTA MASTER 40 S/VDA ☞ Ø48x187x315mm / 2.0Kg Inclui flexíveis Q/F em malha inox e kit de fixação. Débito a 3 Bar com abertura total (50% fria + 50% quente): 5.0l/m	191,81€

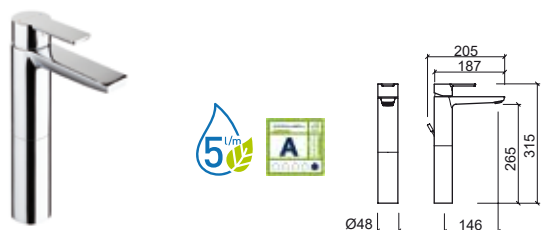

Referência	Descrição	€ Cromo
5250300	MISTURADORA MONOCOMANDO LAVATÓRIO MASTER 40 C/VDA ☞ Ø48x172x144mm / 1.9Kg Inclui flexíveis Q/F em malha inox, VDA e kit de fixação. Débito a 3 Bar com abertura total (50% fria + 50% quente): 5.0l/m	100,08€
5250301	MISTURADORA MONOCOMANDO LAVATÓRIO MASTER 40 S/VDA ☞ Ø48x147x144mm / 1.5Kg Inclui flexíveis Q/F em malha inox e kit de fixação. Débito a 3 Bar com abertura total (50% fria + 50% quente): 5.0l/m	97,30€



Referência	Descrição	€ Cromo
5257300	MISTURADORA MONOCOMANDO LAVATÓRIO SÊNIOR MASTER 40 C/VDA ☞ Ø48x207x163mm / 1.9Kg Inclui flexíveis Q/F em malha inox, VDA e kit de fixação. Débito a 3 Bar com abertura total (50% fria + 50% quente): 5.0l/m	152,91€
5257301	MISTURADORA MONOCOMANDO LAVATÓRIO SÊNIOR MASTER 40 S/VDA ☞ Ø48x187x163mm / 1.5Kg Inclui flexíveis Q/F em malha inox e kit de fixação. Débito a 3 Bar com abertura total (50% fria + 50% quente): 5.0l/m	145,95€



Referência	Descrição	€ Cromo
5250400	MISTURADORA MONOCOMANDO BIDÊ MASTER 40 C/VDA ☞ Ø48x142x123mm / 1.7Kg Inclui flexíveis Q/F em malha inox, VDA e kit de fixação. Débito a 3 Bar com abertura total (50% fria + 50% quente): 5.0l/m	100,08€
5250401	MISTURADORA MONOCOMANDO BIDÊ MASTER 40 S/VDA ☞ Ø48x118x123mm / 1.3Kg Inclui flexíveis Q/F em malha inox e kit de fixação. Débito a 3 Bar com abertura total (50% fria + 50% quente): 5.0l/m	97,30€



LEGENDA.

MASTER 40



> P. 386 VÁLVULAS

Referência	Descrição	€ Cromo
------------	-----------	---------

5252301	MISTURADORA ENCASTRAR HORIZONTAL LAVATÓRIO MASTER 40 200x232x136mm / 2.7Kg Débito a 3 Bar com abertura total (50% fria + 50% quente): 5.0l/m	212,71€
----------------	---	----------------

NEW

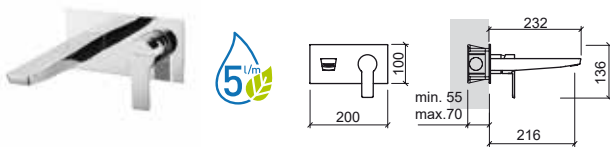

Referência	Descrição	€ Cromo
------------	-----------	---------

5250801	MISTURADORA MONOCOMANDO BANHEIRA MASTER 40 C/CHUVEIRO 220x189x113mm / 2.3Kg Inclui chuveiro 1 função, flexível em inox 1.70m, suporte de chuveiro e limitador de caudal. Débito a 3 Bar com abertura total (50% fria + 50% quente): 21.7l/m (bica) ou 8.0l/m (se aplicar o limitador no chuveiro de mão).	163,32€
----------------	--	----------------

5250801C	MISTURADORA MONOCOMANDO BANHEIRA MASTER 40 S/CHUVEIRO 220x189x113mm / 2.0Kg Inclui limitador de caudal. Não inclui chuveiro, flexível e suporte de chuveiro. Débito a 3 Bar com abertura total (50% fria + 50% quente): 21.7l/m (bica) ou 8.0l/m (se aplicar o limitador no chuveiro de mão).	136,21€
-----------------	--	----------------

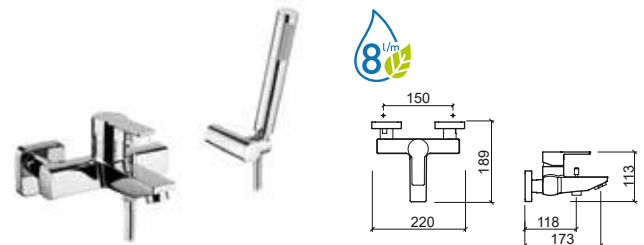

Referência	Descrição	€ Cromo
------------	-----------	---------

5250701	MISTURADORA MONOCOMANDO BASE MASTER 40 C/CHUVEIRO 220x150x113mm / 1.9Kg Inclui chuveiro 1 função, flexível em inox 1.70m e suporte de chuveiro e limitador de caudal. Débito a 3 Bar com abertura total (50% fria + 50% quente): 8.0l/m (se aplicar o limitador no chuveiro de mão).	156,09€
----------------	---	----------------

5250701C	MISTURADORA MONOCOMANDO BASE MASTER 40 S/CHUVEIRO 220x150x113mm / 1.6Kg Inclui limitador de caudal. Não inclui chuveiro, flexível e suporte de chuveiro. Débito a 3 Bar com abertura total (50% fria + 50% quente): 8.0l/m (se aplicar o limitador no chuveiro de mão).	129,00€
-----------------	--	----------------

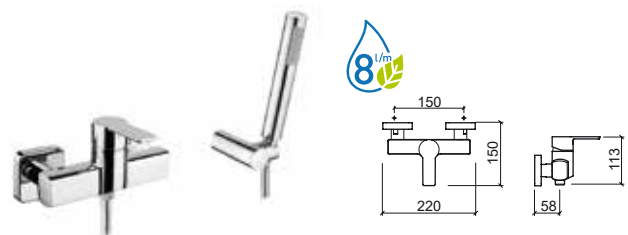

LEGENDA.

Em caixa

MASTER 40

Referência	Descrição	€ Cromo
5251701C	MISTURADORA ENCASTRAR 3 VIAS MASTER 40 ESPELHO REDONDO Ø135x62x153mm / 1.0Kg Débito a 3 Bar com abertura total (50% fria + 50% quente): 27.5l/m	130,27€

NEW



3V

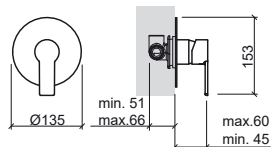

Referência	Descrição	€ Cromo
5257101C	MISTURADORA ENCASTRAR 3 VIAS MASTER 40 ESPELHO QUADRADO 115x62x143mm / 1.0Kg Débito a 3 Bar com abertura total (50% fria + 50% quente): 27.5l/m	130,27€

NEW



3V

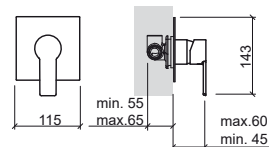

Referência	Descrição	€ Cromo
5251801C	MISTURADORA ENCASTRAR 4 VIAS CENTRAL MASTER 40 ESPELHO REDONDO Ø135x62x172mm / 1.4Kg Débito a 3 Bar com abertura total (50% fria + 50% quente): saída inferior 25.5l/m saída superior 19.5l/m	172,83€

NEW



4V

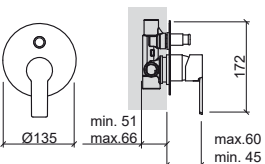

Referência	Descrição	€ Cromo
5257801C	MISTURADORA ENCASTRAR 4 VIAS CENTRAL MASTER 40 ESPELHO RETANGULAR 115x62x184mm / 1.5Kg Débito a 3 Bar com abertura total (50% fria + 50% quente): saída inferior 25.5l/m saída superior 19.5l/m	172,83€

NEW



4V

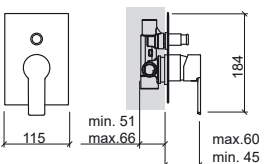

Referência	Descrição	€ Cromo
5251601C	MISTURADORA ENCASTRAR 5 VIAS CENTRAL MASTER 40 ESPELHO REDONDO Ø135x56x172mm / 1.5Kg Débito a 3 Bar com abertura total (50% fria + 50% quente): 19.0l/m	210,05€

NEW



5V

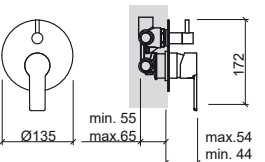

Referência	Descrição	€ Cromo
5257601C	MISTURADORA ENCASTRAR 5 VIAS CENTRAL MASTER 40 ESPELHO RETANGULAR 115x62x184mm / 1.6Kg Débito a 3 Bar com abertura total (50% fria + 50% quente): 19.0l/m	210,05€

NEW



5V

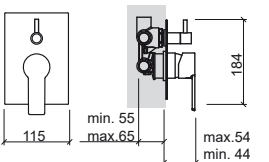

Referência	Descrição	€ Cromo
5256701	KIT C/MISTURADORA C/RAMPA DUCHE MASTER 40 C/CHUVEIRO E PINHA 220x556x1242mm / 5.7Kg Inclui pinha Face Ø180, chuveiro de mão Duo, flexível 1.5m, suporte de chuveiro regulável em altura e kit de fixação.	392,93€

NEW

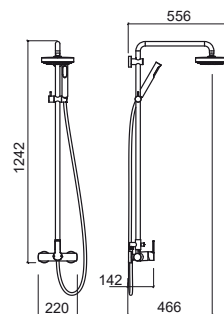
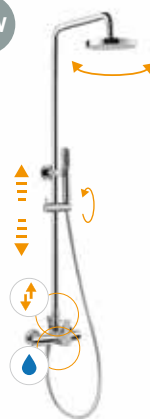

ECOSPOT

LEGENDA.

Em caixa



> P. 386 VÁLVULAS

Referência Descrição € Cromo

5314300 MISTURADORA MONOCOMANDO LAVATÓRIO ALTA TUBE C/VDA 229,90€

Em caixa
Ø45x183x328mm / 3.7Kg
Inclui flexíveis Q/F em malha inox, VDA e kit de fixação.
Débito a 3 Bar com abertura total (50% fria + 50% quente): 15.0l/m

5314301 MISTURADORA MONOCOMANDO LAVATÓRIO ALTA TUBE S/VDA 224,03€

Em caixa
Ø45x172x328mm / 3.7Kg
Inclui flexíveis Q/F em malha inox e kit de fixação.
Débito a 3 Bar com abertura total (50% fria + 50% quente): 15.0l/m

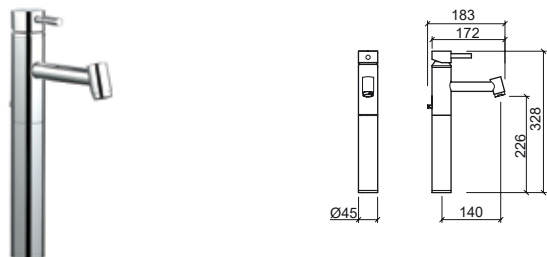

Referência Descrição € Cromo

5317301 MISTURADORA MONOCOMANDO LAVATÓRIO SÊNIOR TUBE S/VDA 207,61€

Em caixa
Ø45x170x155mm / 2.0Kg
Inclui flexíveis Q/F em malha inox e kit de fixação.
Débito a 3 Bar com abertura total (50% fria + 50% quente): 15.0l/m



Referência Descrição € Cromo

5310300 MISTURADORA MONOCOMANDO LAVATÓRIO TUBE C/VDA 180,13€

Em caixa
Ø45x163x153mm / 2.5Kg
Inclui flexíveis Q/F em malha inox, VDA e kit de fixação.
Débito a 3 Bar com abertura total (50% fria + 50% quente): 15.0l/m

5310301 MISTURADORA MONOCOMANDO LAVATÓRIO TUBE S/VDA 175,73€

Em caixa
Ø45x152x153mm / 2.5Kg
Inclui flexíveis Q/F em malha inox e kit de fixação.
Débito a 3 Bar com abertura total (50% fria + 50% quente): 15.0l/m



Referência Descrição € Cromo

5310400 MISTURADORA MONOCOMANDO BIDE TUBE C/VDA 180,13€

Em caixa
Ø45x139x153mm / 2.4Kg
Inclui flexíveis Q/F em malha inox, VDA e kit de fixação.
Débito a 3 Bar com abertura total (50% fria + 50% quente): 15.0l/m

5310401 MISTURADORA MONOCOMANDO BIDE TUBE S/VDA 175,73€

Em caixa
Ø45x128x153mm / 2.4Kg
Inclui flexíveis Q/F em malha inox e kit de fixação.
Débito a 3 Bar com abertura total (50% fria + 50% quente): 15.0l/m



LEGENDA.

Em caixa Misturadora sénior

TUBE

Referência Descrição € Cromo

5310801 MISTURADORA MONOCOMANDO BANHEIRA TUBE S/CHUVEIRO 247,40€
 281x189x65mm / 2.6Kg
 Não inclui flexível, chuveiro e suporte de chuveiro.

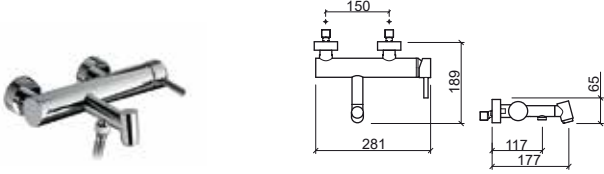

Referência Descrição € Cromo

5315301 MISTURADORA ENCASTRAR VERTICAL LAVATÓRIO TUBE 210,24€
 105x203x229mm / 2.1Kg
 Inclui flexíveis Q/F em malha inox, caixa e kit de fixação.
 Débito a 3 Bar com abertura total (50% fria + 50% quente): 16.4l/m

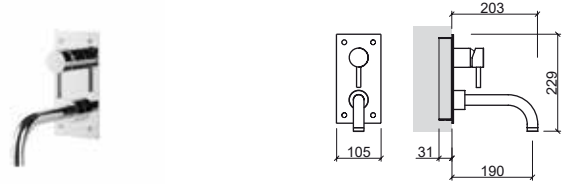

Referência Descrição € Cromo

5310701 MISTURADORA MONOCOMANDO BASE TUBE 208,49€
 281x132x65mm / 2.4Kg
 Não inclui flexível, chuveiro e suporte de chuveiro.

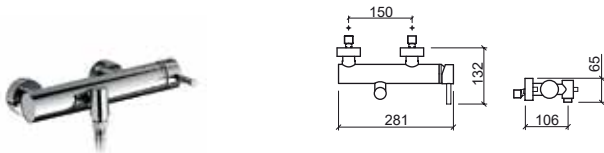

Referência Descrição € Cromo € Preto

5311301 MISTURADORA ENCASTRAR 2 FUROS LAVATÓRIO TUBE 187,36€ 244,62€
 165x222x116mm / 1.5Kg
 Inclui flexíveis Q/F em malha inox, caixa e kit de fixação.
 Débito a 3 Bar com abertura total (50% fria + 50% quente): 16.4l/m.

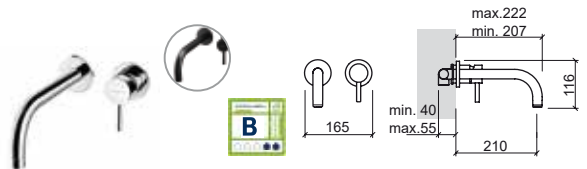

Referência Descrição € Cromo

5312311 MISTURADORA PAREDE TUBE P/ LAVATÓRIO C/3 FUROS 200,72€
 262x201x113mm / 1.8Kg
 Inclui flexíveis Q/F em malha inox e kit de fixação.

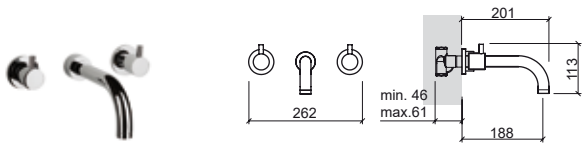

Referência Descrição € Cromo

5317701 MISTURADORA ENCASTRAR 3 VIAS TUBE P/RAMPA FACE 5R890701 249,15€
 210x74x123mm / 2.3Kg
 Inclui flexíveis Q/F em malha inox, kit de fixação.

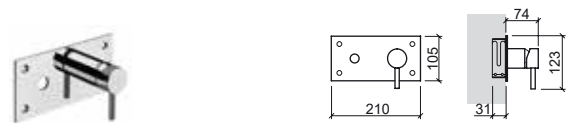

Referência Descrição € Cromo

5312301 MISTURADORA ENCASTRAR HORIZONTAL LAVATÓRIO TUBE 210,24€
 210x204x127mm / 2.1Kg
 Inclui flexíveis Q/F em malha inox, caixa e kit de fixação.
 Débito a 3 Bar com abertura total (50% fria + 50% quente): 16.4l/m

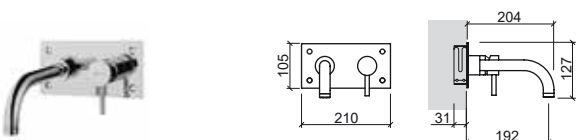

LEGENDA.

Em caixa

TUBE

Referência	Descrição	€ Cromo
5312341	TORNEIRA TEMPORIZADA LAVATORIO TUBE 210x149x118mm / 1.9Kg Inclui flexíveis Q/F em malha inox, caixa e kit de fixação. Débito a 3 Bar: 4 a 13l/m (débito regulável) Pode adquirir a posição horizontal (com bica à direita ou esquerda) ou vertical. Tempo de abertura 10".	224,57€

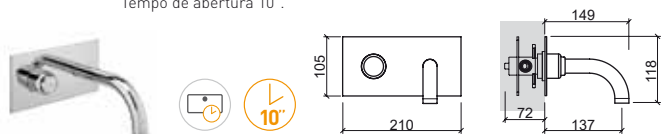

Referência	Descrição	€ Cromo
5319301	MISTURADORA ENCASTRAR TERMOSTÁTICA LAVATORIO TUBE 210x204x127mm / 3.0Kg Inclui flexíveis Q/F em malha inox, caixa e kit de fixação.	357,41€

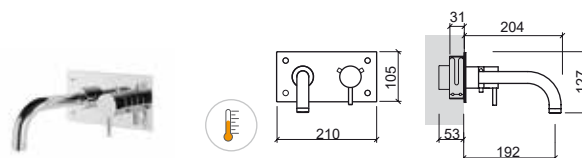

Referência	Descrição	€ Cromo
5312801C	MISTURADORA MONOCOMANDO ENCASTRAR BANHEIRA TUBE 305x203x127mm / 4.0Kg Inclui flexíveis Q/F em malha inox, caixa e kit de fixação.	296,64€

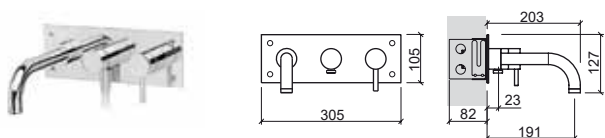

Referência	Descrição	€ Cromo
5316801	MISTURADORA ENCASTRAR BANHEIRA TERMOSTÁTICA TUBE C/BICA 305x204x127mm / 4.7Kg Inclui flexíveis Q/F em malha inox, caixa e kit de fixação.	451,48€

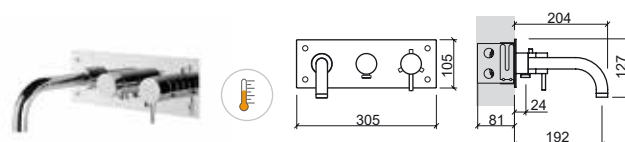

Referência	Descrição	€ Cromo
5316701	MISTURADORA ENC. BASE TUBE 4 VIAS C/INVERSOR P/CHUVEIRO DE MÃO E FIXO 305x73x105mm / 3.9Kg Inclui flexíveis Q/F em malha inox, caixa, kit de fixação e suporte de chuveiro.	300,80€

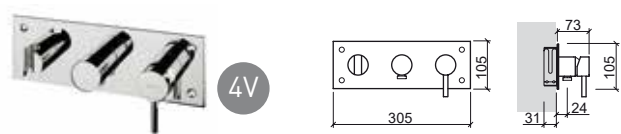

Referência	Descrição	€ Cromo
5314801	MISTURADORA ENCASTRAR TERMOSTÁTICA TUBE 4 VIAS 305x74x111mm / 4.7Kg Inclui flexíveis Q/F em malha inox, caixa, kit de fixação e suporte de chuveiro.	438,87€

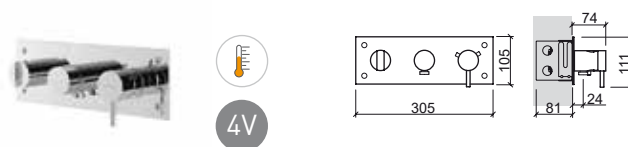

Referência	Descrição	€ Cromo
5312701	MISTURADORA MONOCOMANDO ENCASTRAR BASE TUBE 210x74x123mm / 2.0Kg Inclui flexíveis Q/F em malha inox, caixa e kit de fixação.	251,82€

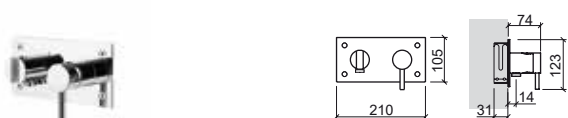

Referência	Descrição	€ Cromo
5314701	MISTURADORA ENCASTRAR BASE TERMOSTÁTICA TUBE 210x71x111mm / 3.0Kg Inclui flexíveis Q/F em malha inox, caixa, kit de fixação e suporte de chuveiro.	376,70€



LEGENDA.

- Em caixa
- Misturadora termostática
- Temporizada

TUBE

Referência	Descrição	€ Cromo
5311701C	MISTURADORA ENCASTRAR 3 VIAS TUBE C/ESPELHO REDONDO ☞ Ø117x56x129mm / 0.8Kg	152,91€

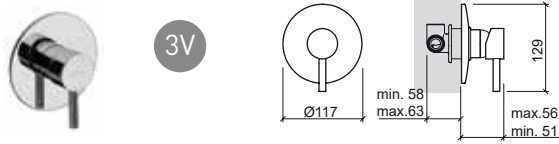

Referência	Descrição	€ Cromo
5311801C	MISTURADORA ENCASTRAR 4 VIAS TUBE ESPELHO OVAL ☞ Ø155x56x168mm / 1.3Kg	166,79€

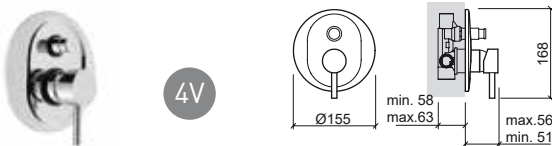

Referência	Descrição	€ Cromo
5318701	MISTURADORA MONOCOMANDO ENCASTRAR 3 VIAS TUBE ESPELHO REDONDO Ø120 ☞ Ø120x51x131mm / 4.0Kg	166,79€

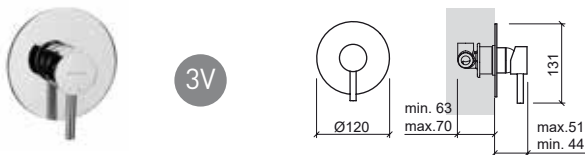

Referência	Descrição	€ Cromo
5317801	MISTURADORA MONOCOMANDO ENCASTRAR 4 VIAS TUBE ESPELHO REDONDO Ø120 ☞ Ø120x51x149mm / 4.0Kg	173,73€

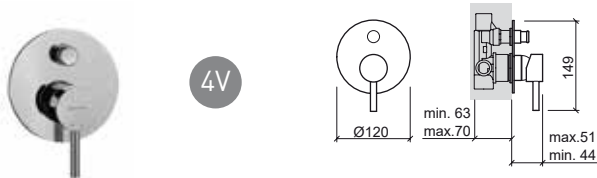

Referência	Descrição	€ Cromo
5317101	MISTURADORA ENCASTRAR 3 VIAS TUBE C/ESPELHO QUADRADO ☞ 105x51x123mm / 0.9Kg	152,91€

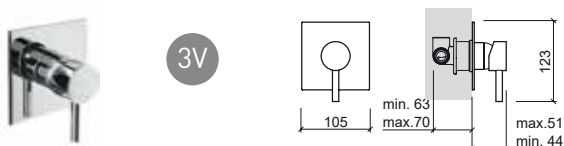

Referência	Descrição	€ Cromo
5318801	MISTURADORA ENCASTRAR 4 VIAS TUBE ESPELHO RETANGULAR ☞ 105x51x168mm / 4.0Kg Débito a 3 Bar com abertura total (50% fria + 50% quente): 21.2l/m (bica) ou 15.1l/m (chuveiro)	187,64€

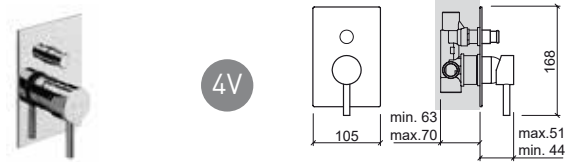

Referência	Descrição	€ Cromo
5310601	DESVIADOR 1 ENTRADA / 3 SAÍDAS DE 1/2" ☞ 60x52x73mm / 2.0Kg	118,44€

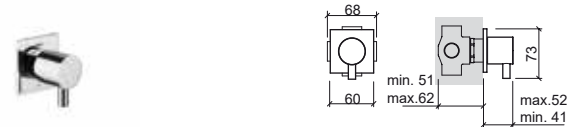

Referência	Descrição	€ Cromo
56800	TORNEIRA PASSAGEM 1/2" ☞ Ø60x40x70mm / 0.5Kg	65,40€



Referência	Descrição	€ Cromo
5317001	MINI MISTURADORA DUCHE TUBE ☞ 165x136x104mm / 1.2Kg Não inclui flexível, chuveiro e suporte de chuveiro. Compatível com o chuveiro Kit Aqua 56691.	112,07€

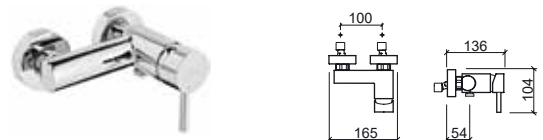

Referência	Descrição	€ Cromo
5310561	TORNEIRA DE ESQUADRIA 1/2 1/2 ☞ 0.4Kg	35,20€





Referência	Descrição	€ Cromo
5310561F	TORNEIRA DE ESQUADRIA 1/2 1/2 C/FILTRO ☞ 0.4Kg	36,60€





LEGENDA.

☞ Em caixa

Referência	Descrição	€ Cromo
5311561	TORNEIRA DE ESQUADRIA 1/2 3/8  0.4Kg	40,82€
5311561F	TORNEIRA DE ESQUADRIA 1/2 3/8 C/FILTRO  0.4Kg	42,05€



Referência	Descrição	€ Cromo
5315701	KIT C/MISTURADORA C/RAMPA DUCHE TUBE C/CHUVEIRO E PINHA  265x560x1162mm / 6.0Kg Inclui pinha Face Ø180, chuveiro de mão Duo, flexível 1.5m, suporte de chuveiro regulável em altura e kit de fixação. Débito a 3 Bar: pinha 11.0l/m e chuveiro de mão 9.5l/m.	429,50€

5315701S	KIT C/MISTURADORA C/RAMPA DUCHE TUBE C/CHUVEIRO S/PINHA  265x480x1162mm / 5.5Kg Inclui chuveiro de mão Duo, flexível 1.5m, suporte de chuveiro regulável em altura e kit de fixação. Compatível com as pinhas Main Therapy 57592, Main Call 57792, Headline 59091, Face 58691, Quadra 5871, Extra-Large 58591, Área Ø200 56291, Área Ø250 56891, Área Ø300 57691, Square □200 55991, Square □250 56091, Square □300 57491. Débito a 3 Bar: chuveiro de mão 9.5l/m.	386,11€
-----------------	--	----------------

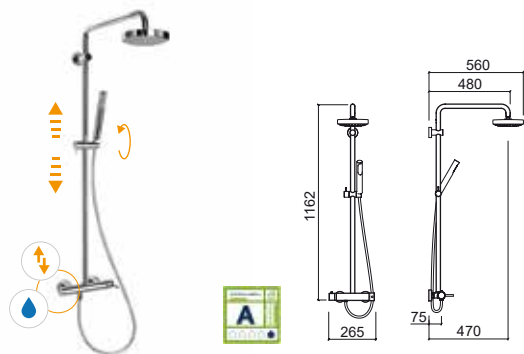

LEGENDA.

 Em caixa
  Entrada de água
  Desviador
  Orientável
  Regulável em altura

TUBE ECO

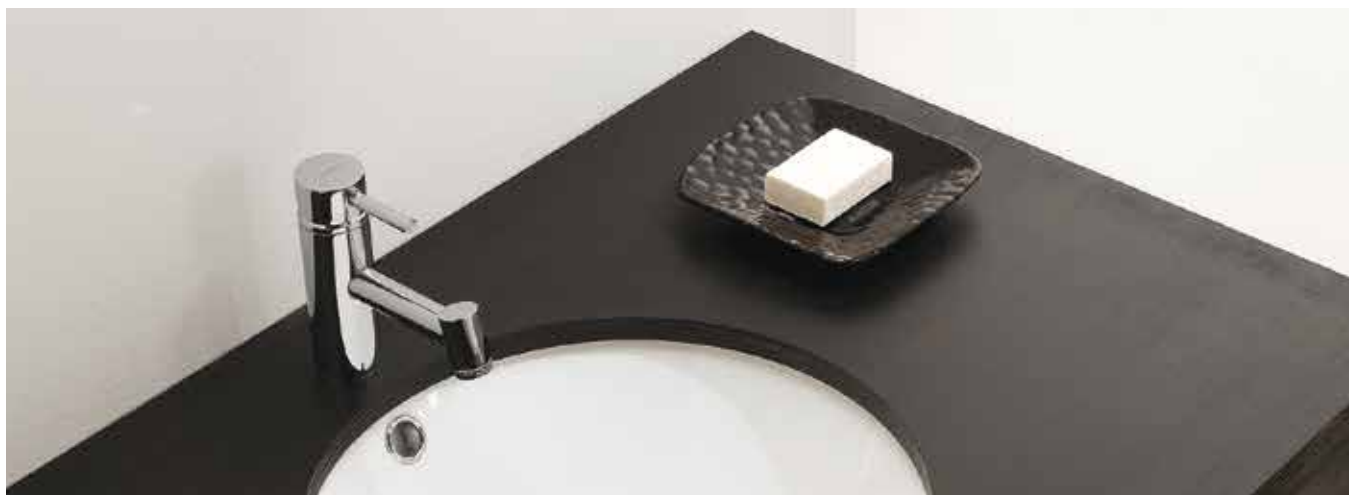

> P. 386 VÁLVULAS

Referência	Descrição	€ Cromo
------------	-----------	---------

5514300	MISTURADORA MONOCOMANDO LAVATÓRIO ALTA TUBE ECO C/VDA	233,20€
----------------	--	----------------

 Ø45x183x328mm / 3.7Kg
Inclui flexíveis Q/F em malha inox, VDA e kit de fixação.
Débito a 3 Bar com abertura total (50% fria + 50% quente): 5.0l/m

5514301	MISTURADORA MONOCOMANDO LAVATÓRIO ALTA TUBE ECO S/VDA	228,69€
----------------	--	----------------

 Ø45x172x328mm / 3.1Kg
Inclui flexíveis Q/F em malha inox e kit de fixação.
Débito a 3 Bar com abertura total (50% fria + 50% quente): 5.0l/m

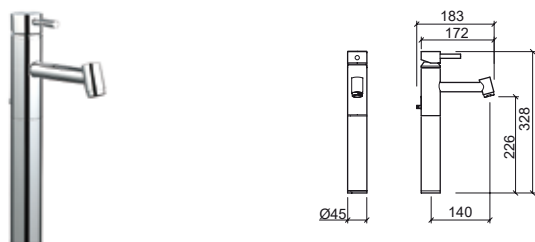

Referência	Descrição	€ Cromo
------------	-----------	---------

5517300	MISTURADORA MONOCOMANDO LAVATÓRIO SÊNIOR TUBE ECO C/VDA	215,44€
----------------	--	----------------

 Ø45x181x155mm / 2.4Kg
Inclui flexíveis Q/F em malha inox, VDA e kit de fixação.
Débito a 3 Bar com abertura total (50% fria + 50% quente): 5.0l/m

5517301	MISTURADORA MONOCOMANDO LAVATÓRIO SÊNIOR TUBE ECO S/VDA	210,96€
----------------	--	----------------

 Ø45x170x155mm / 1.9Kg
Inclui flexíveis Q/F em malha inox e kit de fixação.
Débito a 3 Bar com abertura total (50% fria + 50% quente): 5.0l/m

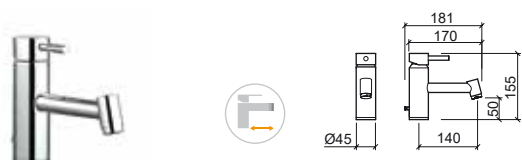

Referência	Descrição	€ Cromo
------------	-----------	---------

5510300	MISTURADORA MONOCOMANDO LAVATÓRIO TUBE ECO C/VDA	183,39€
----------------	---	----------------

 Ø45x163x153mm / 2.5Kg
Inclui flexíveis Q/F em malha inox, VDA e kit de fixação.
Débito a 3 Bar com abertura total (50% fria + 50% quente): 5.0l/m

5510301	MISTURADORA MONOCOMANDO LAVATÓRIO TUBE ECO S/VDA	178,86€
----------------	---	----------------

 Ø45x152x153mm / 1.9Kg
Inclui flexíveis Q/F em malha inox e kit de fixação.
Débito a 3 Bar com abertura total (50% fria + 50% quente): 5.0l/m



Referência	Descrição	€ Cromo
------------	-----------	---------

5510400	MISTURADORA MONOCOMANDO BIDE TUBE ECO C/VDA	183,39€
----------------	--	----------------

 Ø45x139x153mm / 2.4Kg
Inclui flexíveis Q/F em malha inox, VDA e kit de fixação.
Débito a 3 Bar com abertura total (50% fria + 50% quente): 5.0l/m

5510401	MISTURADORA MONOCOMANDO BIDE TUBE ECO S/VDA	178,86€
----------------	--	----------------

 Ø45x128x153mm / 1.8Kg
Inclui flexíveis Q/F em malha inox e kit de fixação.
Débito a 3 Bar com abertura total (50% fria + 50% quente): 5.0l/m



LEGENDA.

TUBE ECO

Referência Descrição € Cromo

5510801 MISTURADORA MONOCOMANDO BANHEIRA TUBE ECO S/CHUVEIRO **250,18€**

281x189x65mm / 2.6Kg

Não inclui flexível, chuveiro e suporte de chuveiro.

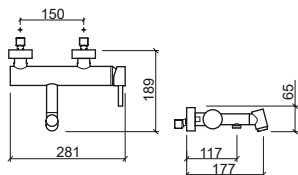

Referência Descrição € Cromo

5510701 MISTURADORA MONOCOMANDO BASE TUBE ECO S/CHUVEIRO **211,28€**

281x132x65mm / 2.4Kg

Não inclui flexível, chuveiro e suporte de chuveiro.

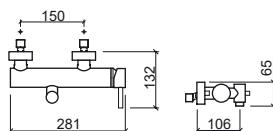

Referência Descrição € Cromo

5512301 MISTURADORA ENCASTRAR HORIZONTAL LAVATÓRIO TUBE ECO **212,40€**

210x204x127mm / 2.1Kg

Inclui flexíveis Q/F em malha inox, caixa e kit de fixação.

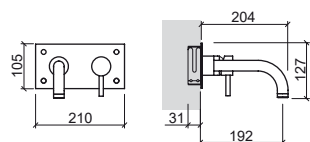

LEGENDA.

Em caixa

NEW ÍCONE



> P. 386 VÁLVULAS

Referência	Descrição	€ Cromo	€ Preto
5264301	MIST. MONOCOMANDO LAVATÓRIO ALTA NEW ÍCONE S/VDA ☞ Ø50x180x335mm / 2.5Kg Inclui flexíveis Q/F em malha inox e kit de fixação. Débito a 3 Bar com abertura total (50% fria + 50% quente): 16.8l/m. Possibilidade de aplicação de redutor de caudal.	162,61€	212,71€

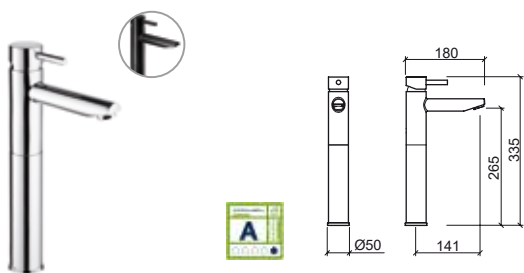

Referência	Descrição	€ Cromo
5261000	MIST. MONOCOMANDO LAVATÓRIO COLD OPEN NEW ÍCONE C/VDA ☞ Ø50x170x160mm / 1.4Kg Inclui flexíveis Q/F em malha inox e kit de fixação. Débito a 3 Bar com abertura total (50% fria + 50% quente): 12.0l/m. Possibilidade de aplicação de redutor de caudal.	85,75€

5261001	MIST. MONOCOMANDO LAVATÓRIO COLD OPEN NEW ÍCONE S/VDA ☞ Ø50x140x160mm / 1.1Kg Inclui flexíveis Q/F em malha inox e kit de fixação. Débito a 3 Bar com abertura total (50% fria + 50% quente): 12.0l/m. Possibilidade de aplicação de redutor de caudal.	81,31€
----------------	--	---------------



Referência	Descrição	€ Cromo
5267300	MIST. MONOCOMANDO LAVATÓRIO SÉNIOR NEW ÍCONE C/VDA ☞ Ø50x200x160mm / 1.3Kg Inclui flexíveis Q/F em malha inox kit de fixação. Débito a 3 Bar com abertura total (50% fria + 50% quente): 16.8l/m. Possibilidade de aplicação de redutor de caudal.	156,71€

5267301	MIST. MONOCOMANDO LAVATÓRIO SÉNIOR NEW ÍCONE S/VDA ☞ Ø50x180x160mm / 1.3Kg Inclui flexíveis Q/F em malha inox kit de fixação. Débito a 3 Bar com abertura total (50% fria + 50% quente): 16.8l/m. Possibilidade de aplicação de redutor de caudal.	133,54€
----------------	---	----------------

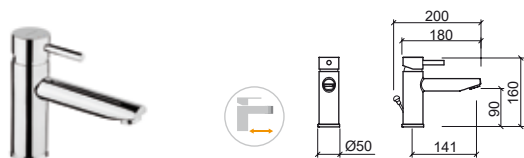

Referência	Descrição	€ Cromo	€ Preto
5260300	MIST. MONOCOMANDO LAVATÓRIO NEW ÍCONE C/VDA ☞ Ø50x170x160mm / 1.4Kg Inclui flexíveis Q/F em malha inox e kit de fixação. Débito a 3 Bar com abertura total (50% fria + 50% quente): 16.8l/m. Possibilidade de aplicação de redutor de caudal.	85,75€	

5260301	MIST. MONOCOMANDO LAVATÓRIO NEW ÍCONE S/VDA ☞ Ø50x140x160mm / 1.1Kg Inclui flexíveis Q/F em malha inox e kit de fixação. Débito a 3 Bar com abertura total (50% fria + 50% quente): 16.8l/m. Possibilidade de aplicação de redutor de caudal.	81,31€	130,96€
----------------	--	---------------	----------------



LEGENDA.

NEW ÍCONE

Referência Descrição € Cromo € Preto

5260400 MIST. MONOCOMANDO BIDÉ NEW ÍCONE C/VDA **90,34€**
 ☞ Ø50x158x160mm / 1.4Kg
 Inclui flexíveis Q/F em malha inox e kit de fixação.
 Débito a 3 Bar com abertura total (50% fria + 50% quente): 17.0l/m
 Possibilidade de aplicação de redutor de caudal.

5260401 MIST. MONOCOMANDO BIDÉ NEW ÍCONE S/VDA **85,90€ 135,00€**
 ☞ Ø50x124x160mm / 1.1Kg
 Inclui flexíveis Q/F em malha inox e kit de fixação.
 Débito a 3 Bar com abertura total (50% fria + 50% quente): 17.0l/m
 Possibilidade de aplicação de redutor de caudal.



Referência Descrição € Cromo

5260801 MIST. MONOCOMANDO BANHEIRA NEW ÍCONE **165,40€**
 ☞ 215x172x98mm / 2.2Kg
 Inclui chuveiro, flexível e suporte de chuveiro.
 Possibilidade de aplicação de redutor de caudal.

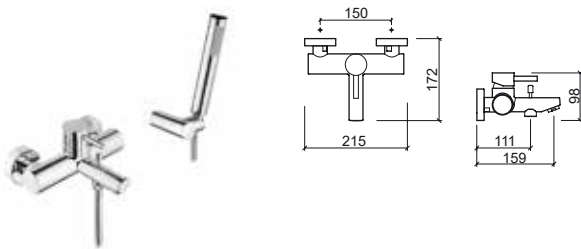

Referência Descrição € Cromo

5260701 MISTURADORA MONOCOMANDO BASE NEW ÍCONE **136,21€**
 ☞ 215x122x94mm / 1.9Kg
 Inclui chuveiro, flexível e suporte de chuveiro.
 Possibilidade de aplicação de redutor de caudal.

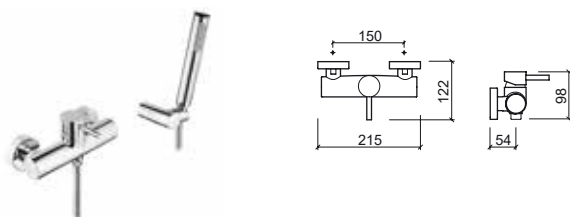

Referência Descrição € Cromo

5260101 MIST. MONOCOMANDO LAVATÓRIO NEW ÍCONE **945,12€**
 FIXAÇÃO AO CHÃO NEW ÍCONE
 ☞ Ø123x410x1102mm / 14.8Kg
 Débito a 3 Bar com abertura total (50% fria + 50% quente): 16.8l/m
 Possibilidade de aplicação de redutor de caudal.

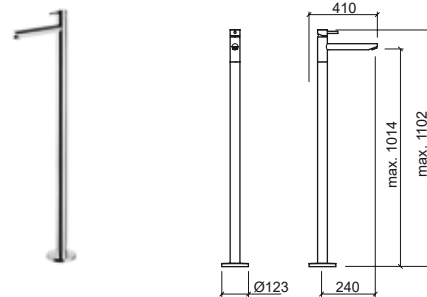

Referência Descrição € Cromo

5268801 MIST. MONOCOMANDO BANHEIRA NEW ÍCONE **1 063,28€**
 FIXAÇÃO AO CHÃO NEW ÍCONE
 ☞ Ø123x325x822mm / 13.4Kg
 Débito a 3 Bar: 21l/m (bica) 11l/m (saída livre)
 Possibilidade de aplicação de redutor de caudal. Não inclui flexível e chuveiro.

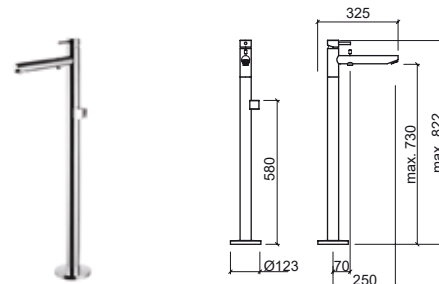

Referência Descrição € Cromo

5266701 KIT C/REGULAÇÃO TELESCÓPICA C/MISTURADORA MONOCOMANDO NEW ÍCONE C/CHUVEIRO E PINHA **360,20€**
 ☞ 280x534x1455mm / 5.2Kg
 Inclui pinha Duo Ø200, chuveiro de mão tipo Duo em ABS, flexível em inox 1.7m dupla agrafatura, suporte de chuveiro regulável em altura e kit de fixação. Débito (3 bar): chuveiro de mão 12.0l/m - chuveiro de topo 14.0l/m.

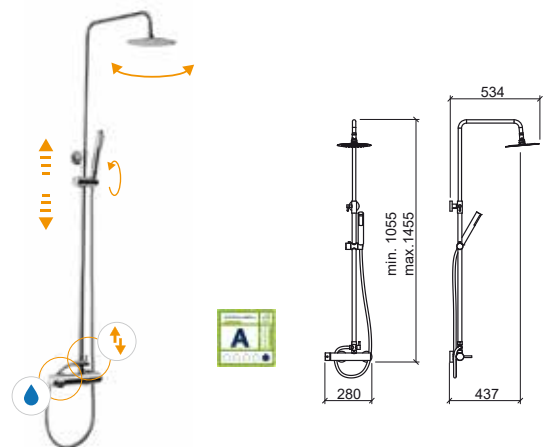

LEGENDA.

☞ Em caixa Entrada de água Desviador Orientável Regulável em altura

NEW ÍCONE

Referência Descrição € Cromo

5264341 MIST. TEMPORIZADA LAVATÓRIO ALTA NEW ÍCONE S/VDA **215,44€**
 57x180x340mm / 2.8Kg
 Inclui flexível e kit de fixação.
 Débito a 3 Bar: 4 a 13l/m (débito regulável). Tempo de abertura 10".

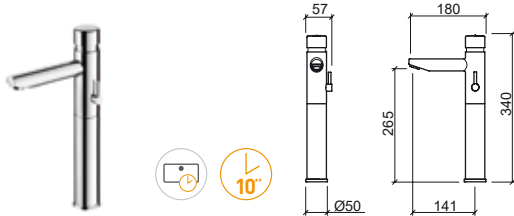

Referência Descrição € Cromo

5266341 TORNEIRA TEMPORIZADA LAVATÓRIO SENIOR NEW ÍCONE S/VDA **111,19€**
 Ø50x180x165mm / 1.3Kgs
 Inclui flexível e kit de fixação.
 Débito a 3 Bar: 4 a 13l/m (débito regulável). Tempo de abertura 10".



Referência Descrição € Cromo

5265341 TORNEIRA TEMPORIZADA LAVATÓRIO ALTA NEW ÍCONE S/VDA **173,73€**
 Ø50x180x340mm / 2.5Kg
 Inclui flexível e kit de fixação.
 Débito a 3 Bar: 4 a 13l/m (débito regulável). Tempo de abertura 10".

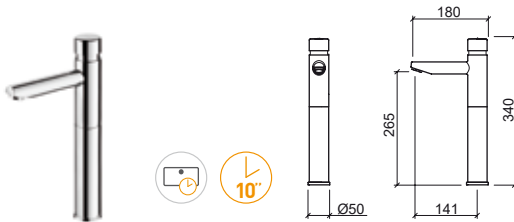

Referência Descrição € Cromo

5262301 MIST. ENCASTRAR LAVATÓRIO NEW ÍCONE **183,46€**
 215x232x120mm / 2.2Kg
 Possibilidade de aplicação de redutor de caudal.

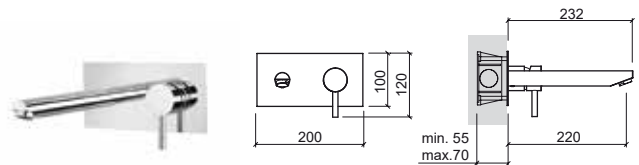

Referência Descrição € Cromo

5267341 MIST. TEMPORIZADA LAVATÓRIO SENIOR NEW ÍCONE S/VDA **132,03€**
 57x180x165mm / 1.5Kg
 Inclui flexível e kit de fixação.
 Débito a 3 Bar: 4 a 13l/m (débito regulável). Tempo de abertura 10".

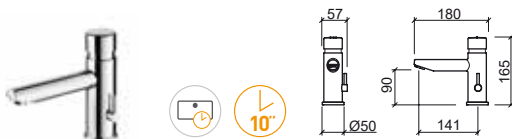

Referência Descrição € Cromo

5262701 MISTURADORA ENCASTRAR BASE NEW ÍCONE **194,59€**
 200x72x120mm / 2.0Kg
 Débito a 3 Bar com abertura total (50% fria + 50% quente): 25.0l/m.

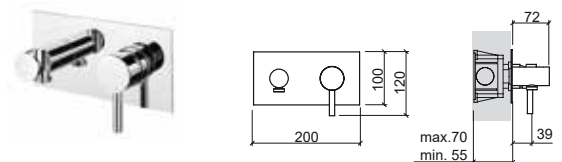

LEGENDA.

Temporizada Em caixa

NEW ÍCONE

Referência	Descrição	€ Cromo	€ Preto
5261701C	MIST. ENCASTRAR 3 VIAS NEW ÍCONE ESPELHO REDONDO ☞ Ø120x63x130mm / 0.9Kg Débito a 3 Bar com abertura total (50% fria + 50% quente): 25.0l/m.	118,15€	154,21€

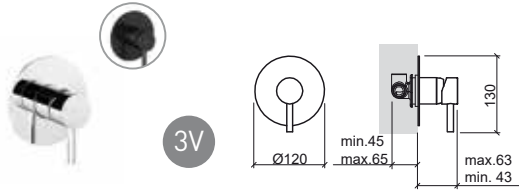

Referência	Descrição	€ Cromo	€ Preto
5267101C	MIST. ENCASTRAR 3 VIAS NEW ÍCONE ESPELHO QUADRADO ☞ 105x63x123mm / 0.9Kg Débito a 3 Bar com abertura total (50% fria + 50% quente): 25.0l/m.	118,15€	154,21€

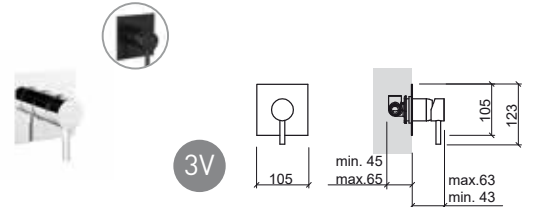

Referência	Descrição	€ Cromo	€ Preto
5261801C	MIST. ENCASTRAR 4 VIAS CENTRAL NEW ÍCONE ESPELHO REDONDO ☞ Ø130x57x154mm / 1.3Kg Débito a 3 Bar com abertura total (50% fria + 50% quente): saída inferior 23.0l/m saída superior 17.0l/m.	151,49€	200,75€

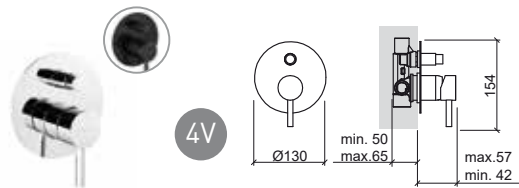

Referência	Descrição	€ Cromo	€ Preto
5267801C	MIST. ENCASTRAR 4 VIAS CENTRAL NEW ÍCONE ESPELHO RETANGULAR ☞ 105x57x168mm / 1.3Kg Débito a 3 Bar com abertura total (50% fria + 50% quente): saída inferior 23.0l/m saída superior 17.0l/m.	151,49€	200,75€

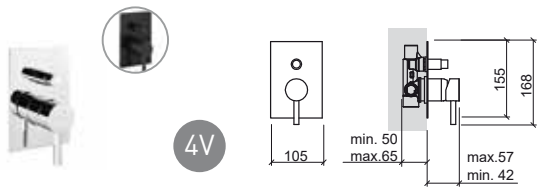

Referência	Descrição	€ Cromo	€ Preto
5261601C	MIST. ENCASTRAR 5 VIAS CENTRAL NEW ÍCONE ESPELHO REDONDO ☞ Ø130x55x157mm / 1.4Kg Débito a 3 Bar com abertura total (50% fria + 50% quente): 19.0l/m.	250,18€	285,84€

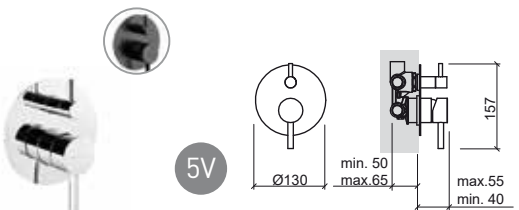

Referência	Descrição	€ Cromo	€ Preto
5267601C	MIST. ENCASTRAR 5 VIAS CENTRAL NEW ÍCONE ESPELHO RETANGULAR ☞ 105x55x168mm / 1.4Kg Débito a 3 Bar com abertura total (50% fria + 50% quente): 19.0l/m.	250,18€	285,84€

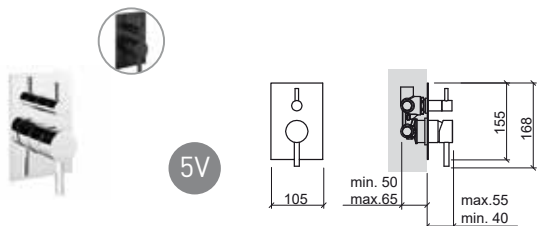

LEGENDA.

☞ Em caixa

NEW ÍCONE

Referência Descrição € Cromo

5264701C MIST. ENCASTRAR TERMOSTÁTICA 223,63€
3 VIAS NEW ÍCONE ESPELHO REDONDO

☞ Ø130x64mm / 1.1Kg
Débito a 3 Bar com abertura total (50% fria + 50% quente): 25.0l/m.

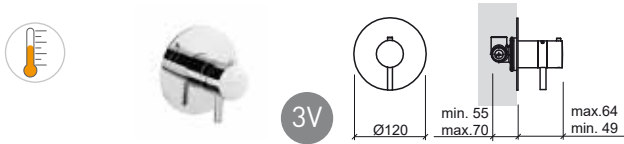

Referência Descrição € Cromo

5268701C MIST. ENCASTRAR TERMOSTÁTICA 223,63€
3 VIAS NEW ÍCONE ESPELHO QUADRADO

☞ 105x64x111mm / 1.1Kg
Débito a 3 Bar com abertura total (50% fria + 50% quente): 25.0l/m.

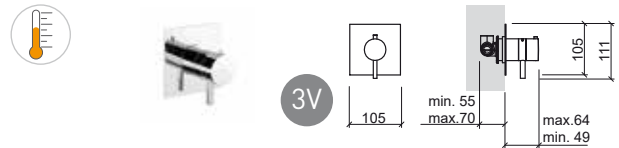

Referência Descrição € Cromo

5264801C MIST. ENCASTRAR TERMOSTÁTICA 291,19€
4 VIAS NEW ÍCONE ESPELHO REDONDO

☞ Ø130x64x143mm / 1.5Kg
Débito a 3 Bar com abertura total (50% fria + 50% quente): saída inferior 23.0l/m saída superior 17.0l/m.



Referência Descrição € Cromo

5266801C MIST. ENCASTRAR TERMOSTÁTICA 291,19€
4 VIAS NEW ÍCONE ESPELHO RETANGULAR

☞ 105x64x157mm / 1.6Kg
Débito a 3 Bar com abertura total (50% fria + 50% quente): saída inferior 23.0l/m saída superior 17.0l/m.

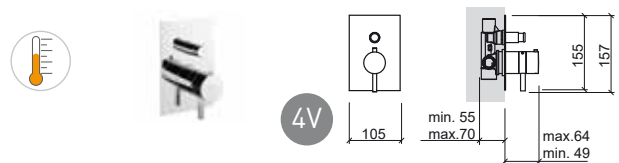

Referência Descrição € Cromo

5264601C MIST. ENCASTRAR TERMOSTÁTICA 306,47€
5 VIAS NEW ÍCONE ESPELHO REDONDO

☞ Ø130x61x146mm / 1.6Kg
Débito a 3 Bar com abertura total (50% fria + 50% quente): 19.0l/m.

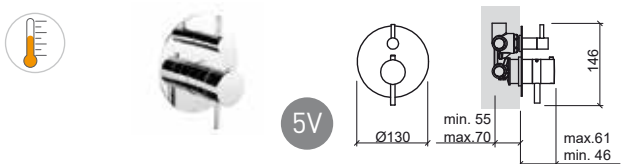

Referência Descrição € Cromo

5266601C MIST. ENCASTRAR TERMOSTÁTICA 306,47€
5 VIAS NEW ÍCONE ESPELHO RETANGULAR

☞ 105x61x157mm / 1.6Kg
Débito a 3 Bar com abertura total (50% fria + 50% quente): 19.0l/m.

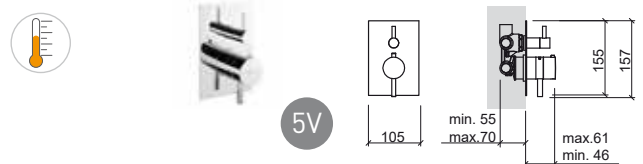

LEGENDA.

NEW ÍCONE

Referência	Descrição	€ Cromo
5269802	KIT DUCHE ENCASTRAR 4 VIAS NEW ÍCONE ESPELHO REDONDO C/CHUVEIRO E PINHA 3.0Kg Inclui pinha Duo Ø200, haste 350, chuveiro de mão tipo Duo em ABS, flexível em inox 1.7m dupla agrafatura e suporte de chuveiro.	334,98€

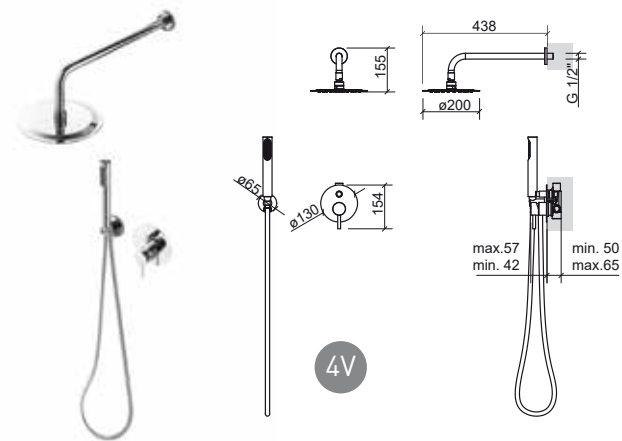

Referência	Descrição	€ Cromo
5269603	KIT DUCHE ENCASTRAR 5 VIAS NEW ÍCONE ESPELHO REDONDO C/CHUVEIRO, PINHA E INJETORES 3.6Kg Inclui pinha Duo Ø200, haste 350, chuveiro de mão tipo Duo em ABS, flexível em inox 1.7m dupla agrafatura, suporte de chuveiro e 3 injetores redondos.	544,85€

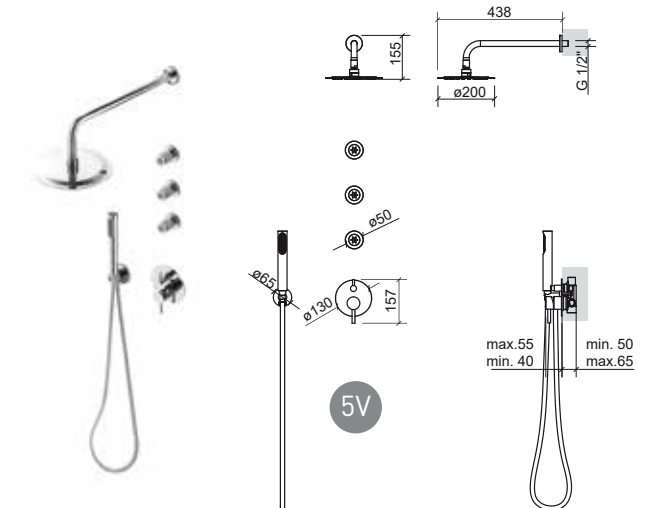

Referência	Descrição	€ Cromo
5269804	KIT DUCHE ENCASTRAR 4 VIAS NEW ÍCONE ESPELHO RECTANGULAR C/CHUVEIRO E PINHA 3.0Kg Inclui pinha Plan 200, haste 350, chuveiro de mão tipo Duo em ABS, flexível em inox 1.7m dupla agrafatura e suporte de chuveiro.	334,98€

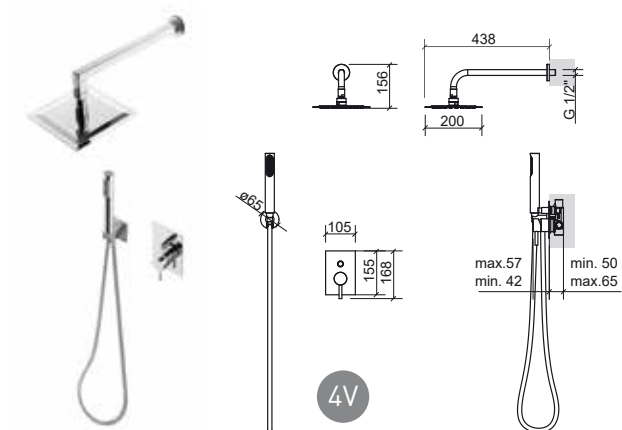

Referência	Descrição	€ Cromo
5269605	KIT DUCHE ENCASTRAR 5 VIAS NEW ÍCONE ESPELHO RECTANGULAR C/CHUVEIRO, PINHA E INJETORES 4.5Kg Inclui pinha Plan 200, haste 350, chuveiro de mão tipo Duo em ABS, flexível em inox 1.7m dupla agrafatura, suporte de chuveiro e 3 injetores quadrados.	544,85€

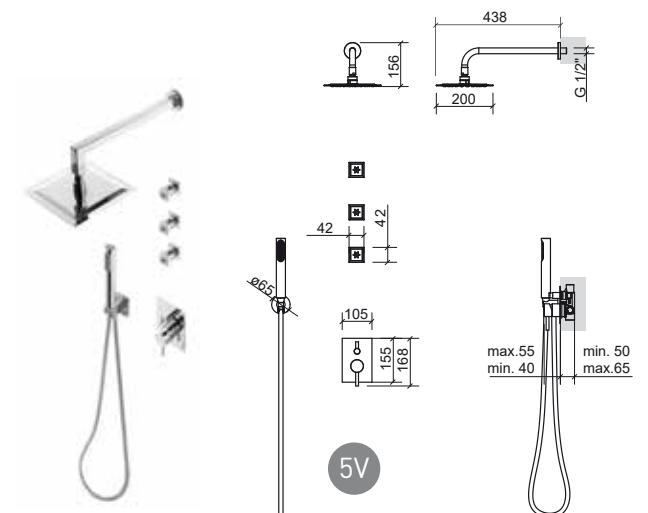

LEGENDA.

Em caixa

ÍCONE



> P. 386 VÁLVULAS

Referência	Descrição	€ Cromo
------------	-----------	---------

5504300	MISTURADORA MONOCOMANDO LAVATÓRIO ALTA ÍCONE C/VDA ☞ Ø50x208x329mm / 2.8Kg Inclui flexíveis Q/F em malha inox, VDA e kit de fixação. Débito a 3 Bar com abertura total (50% fria + 50% quente): 15.0l/m	184,09€
----------------	---	----------------

5504301	MISTURADORA MONOCOMANDO LAVATÓRIO ALTA ÍCONE S/VDA ☞ Ø50x175x329mm / 2.8Kg Inclui flexíveis Q/F em malha inox e kit de fixação. Débito a 3 Bar com abertura total (50% fria + 50% quente): 15.0l/m	178,46€
----------------	--	----------------

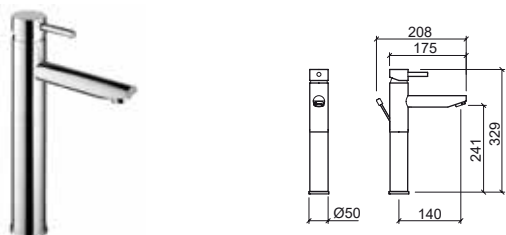

Referência	Descrição	€ Cromo
------------	-----------	---------

5500300	MISTURADORA MONOCOMANDO LAVATÓRIO ÍCONE C/VDA ☞ Ø50x168x154mm / 2.3Kg Inclui flexíveis Q/F em malha inox, VDA e kit de fixação. Débito a 3 Bar com abertura total (50% fria + 50% quente): 15.0l/m	109,32€
----------------	--	----------------

5500301	MISTURADORA MONOCOMANDO LAVATÓRIO ÍCONE S/VDA ☞ Ø50x138x154mm / 2.3Kg Inclui flexíveis Q/F em malha inox e kit de fixação. Débito a 3 Bar com abertura total (50% fria + 50% quente): 15.0l/m	105,05€
----------------	---	----------------



Referência	Descrição	€ Cromo
------------	-----------	---------

5504331	MISTURADORA MONOCOMANDO COLD OPEN LAVATÓRIO ALTA ÍCONE S/VDA ☞ Ø50x178x329mm / 3.1Kg Inclui flexíveis Q/F em malha inox e kit de fixação. Débito a 3 Bar com abertura total (50% fria + 50% quente): 8.4l/m	178,46€
----------------	---	----------------

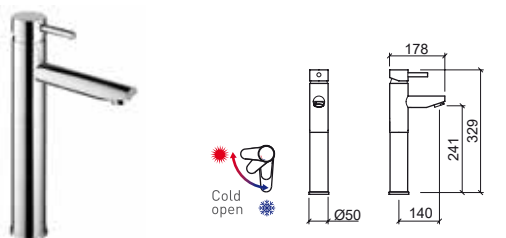

Referência	Descrição	€ Cromo
------------	-----------	---------

5501000	MISTURADORA MONOCOMANDO COLD OPEN LAVATÓRIO ÍCONE C/VDA ☞ Ø50x168x154mm / 2.3Kg Inclui flexíveis Q/F em malha inox, VDA e kit de fixação. Débito a 3 Bar com abertura total (50% fria + 50% quente): 8.4l/m	111,44€
----------------	---	----------------

5501001	MISTURADORA MONOCOMANDO COLD OPEN LAVATÓRIO ÍCONE S/VDA ☞ Ø50x144x154mm / 2.3Kg Inclui flexíveis Q/F em malha inox e kit de fixação. Débito a 3 Bar com abertura total (50% fria + 50% quente): 8.4l/m	107,18€
----------------	--	----------------

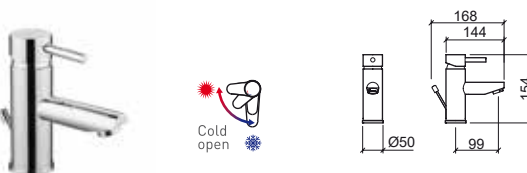

LEGENDA.



> P. 386 VÁLVULAS

Referência Descrição € Cromo

5500400 **MISTURADORA MONOCOMANDO BIDE ÍCONE C/VDA** **109,32€**
 Em caixa Ø50x157x154mm / 2.2Kg
 Inclui flexíveis Q/F em malha inox, VDA e kit de fixação.
 Débito a 3 Bar com abertura total (50% fria + 50% quente): 15.0l/m

5500401 **MISTURADORA MONOCOMANDO BIDE ÍCONE S/VDA** **105,05€**
 Em caixa Ø50x127x154mm / 2.2Kg
 Inclui flexíveis Q/F em malha inox e kit de fixação.
 Débito a 3 Bar com abertura total (50% fria + 50% quente): 15.0l/m

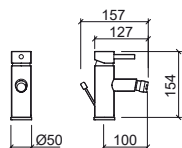

Referência Descrição € Cromo

5502301 **MISTURADORA MONOCOMANDO LAVATORIO ÍCONE** **175,56€**
 Em caixa 210x193x123mm / 2.1Kg
 Inclui flexíveis Q/F em malha inox, caixa e kit de fixação.

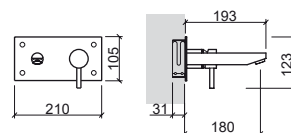

Referência Descrição € Cromo

5500801 **MISTURADORA MONOCOMANDO BANHEIRA ÍCONE S/CHUVEIRO** **156,38€**
 Em caixa 280x173x65mm / 2.3Kg
 Não inclui flexível, chuveiro e suporte de chuveiro.
 Débito a 3 Bar com abertura total (50% fria + 50% quente): 18.0l/m

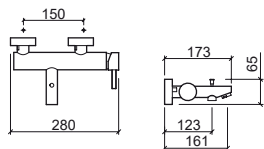

Referência Descrição € Cromo

5502341 **TORNEIRA ENCASTRAR TEMPORIZADA LAVATORIO ÍCONE** **190,87€**
 Em caixa 210x165x105mm / 2.1Kg
 Débito a 3 Bar: 4 a 13l/m (débito regulável). Tempo de abertura 10".

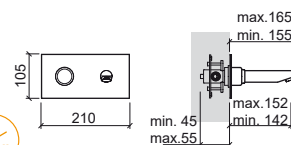

Referência Descrição € Cromo

5500701 **MISTURADORA MONOCOMANDO BASE ÍCONE S/CHUVEIRO** **140,34€**
 Em caixa 280x131x65mm / 1.2Kg
 Não inclui flexível, chuveiro e suporte de chuveiro.
 Débito a 3 Bar com abertura total (50% fria + 50% quente): 18.0l/m

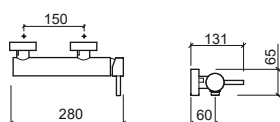

LEGENDA.

Em caixa Temporizada

ÍCONE ECO



> P. 386 VÁLVULAS

Referência Descrição € Cromo

5524300 MISTURADORA MONOCOMANDO LAVATÓRIO ALTA ÍCONE ECO C/VDA **187,06€**

☞ Ø50x208x329mm / 2.8Kg
Inclui flexíveis Q/F em malha inox, VDA e kit de fixação.
Débito a 3 Bar com abertura total (50% fria + 50% quente): 5.0l/m

5524301 MISTURADORA MONOCOMANDO LAVATÓRIO ALTA ÍCONE ECO S/VDA **181,48€**

☞ Ø50x175x329mm / 2.8Kg
Inclui flexíveis Q/F em malha inox e kit de fixação.
Débito a 3 Bar com abertura total (50% fria + 50% quente): 5.0l/m

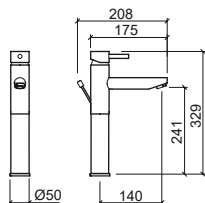

Referência Descrição € Cromo

5520300 MISTURADORA MONOCOMANDO LAVATÓRIO ÍCONE ECO C/VDA **109,69€**

☞ Ø50x168x154mm / 2.3Kg
Inclui flexíveis Q/F em malha inox, VDA e kit de fixação.
Débito a 3 Bar com abertura total (50% fria + 50% quente): 5.0l/m

5520301 MISTURADORA MONOCOMANDO LAVATÓRIO ÍCONE ECO S/VDA **105,50€**

☞ Ø50x138x154mm / 2.3Kg
Inclui flexíveis Q/F em malha inox e kit de fixação.
Débito a 3 Bar com abertura total (50% fria + 50% quente): 5.0l/m

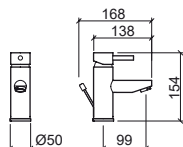

Referência Descrição € Cromo

5520400 MISTURADORA MONOCOMANDO BIDE ÍCONE ECO C/VDA **109,69€**

☞ Ø50x157x154mm / 2.2Kg
Inclui flexíveis Q/F em malha inox, VDA e kit de fixação.
Débito a 3 Bar com abertura total (50% fria + 50% quente): 5.0l/m

5520401 MISTURADORA MONOCOMANDO BIDE ÍCONE ECO S/VDA **105,50€**

☞ Ø50x127x154mm / 2.2Kg
Inclui flexíveis Q/F em malha inox e kit de fixação.
Débito a 3 Bar com abertura total (50% fria + 50% quente): 5.0l/m

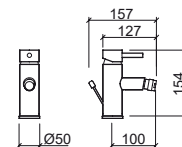

Referência Descrição € Cromo

5520801 MISTURADORA MONOCOMANDO BANHEIRA ÍCONE ECO S/CHUVEIRO **157,20€**

☞ 280x173x65mm / 2.3Kg
Não inclui flexível, chuveiro e suporte de chuveiro.
Débito a 3 Bar com abertura total (50% fria + 50% quente): 10.0l/m

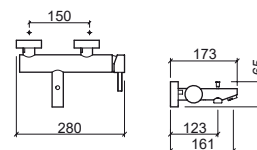

Referência Descrição € Cromo

5520701 MISTURADORA MONOCOMANDO BASE ÍCONE ECO S/CHUVEIRO **140,78€**

☞ 280x131x65mm / 1.2Kg
Não inclui flexível, chuveiro e suporte de chuveiro.
Débito a 3 Bar com abertura total (50% fria + 50% quente): 10.0l/m

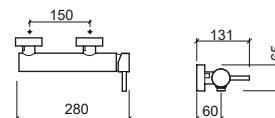

LEGENDA.

☞ Em caixa



> P. 386 VÁLVULAS

Referência	Descrição	€ Cromo
------------	-----------	---------

5370300	MISTURADORA MONOCOMANDO LAVATÓRIO TORUS C/VDA Em caixa $\emptyset 49 \times 165 \times 138 \text{mm}$ / 31.4Kg Inclui flexíveis Q/F em malha inox, VDA e kit de fixação.	100,14€
----------------	---	----------------

5370301	MISTURADORA MONOCOMANDO LAVATÓRIO TORUS S/VDA Em caixa $\emptyset 49 \times 150 \times 138 \text{mm}$ / 31.4Kg Inclui flexíveis Q/F em malha inox e kit de fixação.	96,28€
----------------	--	---------------

Referência	Descrição	€ Cromo
------------	-----------	---------

5370400	MISTURADORA MONOCOMANDO BIDE TORUS C/VDA Em caixa $\emptyset 49 \times 150 \times 138 \text{mm}$ / 25.6Kg Inclui flexíveis Q/F em malha inox, VDA e kit de fixação.	100,14€
----------------	--	----------------

5370401	MISTURADORA MONOCOMANDO BIDE TORUS S/VDA Em caixa $\emptyset 49 \times 141 \times 138 \text{mm}$ / 25.6Kg Inclui flexíveis Q/F em malha inox e kit de fixação.	96,28€
----------------	---	---------------



Referência	Descrição	€ Cromo
------------	-----------	---------

5371001	MISTURADORA MONOCOMANDO COLD OPEN LAVATÓRIO TORUS S/VDA Em caixa $\emptyset 49 \times 156 \times 138 \text{mm}$ / 12.0Kg Inclui flexíveis Q/F em malha inox e kit de fixação.	97,70€
----------------	--	---------------

Referência	Descrição	€ Cromo
------------	-----------	---------

5370801	MISTURADORA MONOCOMANDO BANHEIRA TORUS C/CHUVEIRO Em caixa $220 \times 186 \times 118 \text{mm}$ / 2.5Kg Inclui chuveiro Omega 1 função, flexível 1.70m e suporte regulável.	134,75€
----------------	---	----------------

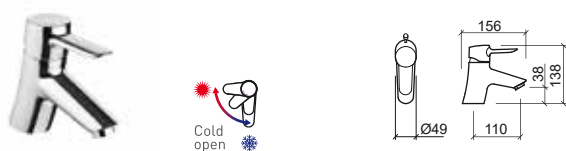

LEGENDA.

Em caixa Sistema Cold Open

TORUS

Referência Descrição € Cromo

5370701 MISTURADORA MONOCOMANDO BASE TORUS C/CHUVEIRO 123,84€
 220x150x127mm / 1.9Kg
 Inclui chuveiro Omega 1 função, flexível 1.70m e suporte regulável.



Referência Descrição € Cromo

5374801 MISTURADORA MONOCOMANDO TERMOSTÁTICA BANHEIRA TORUS C/CHUVEIRO 337,38€
 280x180x106mm / 2.5Kg
 Inclui chuveiro Omega 1 função, flexível 1.70m e suporte regulável.

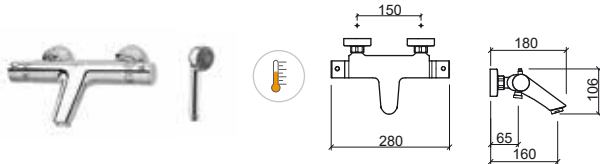

Referência Descrição € Cromo

5374701 MISTURADORA MONOCOMANDO TERMOSTÁTICA BASE TORUS C/CHUVEIRO 280,27€
 280x90xØ65mm / 2.5Kg
 Inclui chuveiro Omega 1 função, flexível 1.70m e suporte regulável.

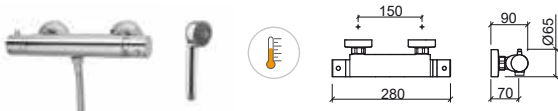

Referência Descrição € Cromo

5376701 ① KIT C/MISTURADORA C/RAMPA DUCHE TORUS C/CHUVEIRO E PINHA 373,29€
 220x556x1242mm / 5.8Kg
 Inclui pinha Face Ø180, chuveiro de mão Duo, flexível 1.5m, suporte de chuveiro regulável em altura e kit de fixação.

5376701S ② KIT C/MISTURADORA C/RAMPA DUCHE TORUS C/CHUVEIRO S/PINHA 307,80€
 220x478x1242mm / 5.0Kg
 Inclui chuveiro de mão Duo, flexível 1.5m, suporte de chuveiro regulável em altura e kit de fixação. Compatível com as pinhas Main Therapy 57592, Main Call 57792, Headline 59091, Face 58691, Quadra 5871, Extra-Large 58591, Área Ø200 56291, Área Ø250 56891, Área Ø300 57691, Square □200 55991, Square □250 56091, Square □300 57491.

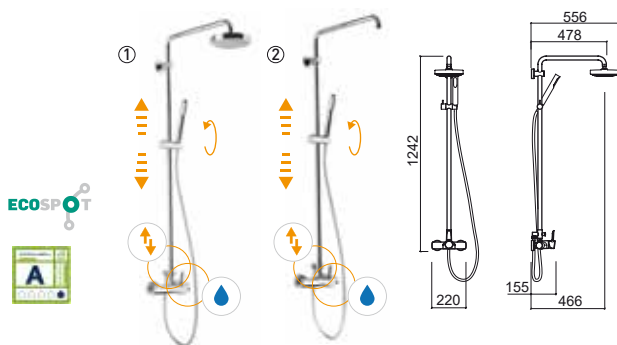

Referência Descrição € Cromo

5371701C MISTURADORA ENCASTRAR 3 VIAS TORUS C/ESPELHO REDONDO 155,74€
 Ø117x80x146mm / 2.5Kg



Referência Descrição € Cromo

5371801C MISTURADORA ENCASTRAR 4 VIAS TORUS C/ESPELHO OVAL 185,76€
 Ø155x118x185mm / 1.3Kg



Referência Descrição € Cromo

5377721 KIT C/MISTURADORA TERMOSTÁTICA C/RAMPA DUCHE TORUS C/CHUVEIRO E PINHA 391,62€
 280x560x1162mm / 5.7Kg
 Inclui pinha Face Ø180, chuveiro de mão Duo, flexível 1.5m, suporte de chuveiro regulável em altura e kit de fixação.

5377721S KIT C/MISTURADORA TERMOSTÁTICA C/RAMPA DUCHE TORUS C/CHUVEIRO S/PINHA 353,64€
 280x480x1162mm / 5.3Kg
 Inclui chuveiro de mão Duo, flexível 1.5m, suporte de chuveiro regulável em altura e kit de fixação. Compatível com as pinhas Main Therapy 57592, Main Call 57792, Headline 59091, Face 58691, Quadra 5871, Extra-Large 58591, Área Ø200 56291, Área Ø250 56891, Área Ø300 57691, Square □200 55991, Square □250 56091, Square □300 57491.

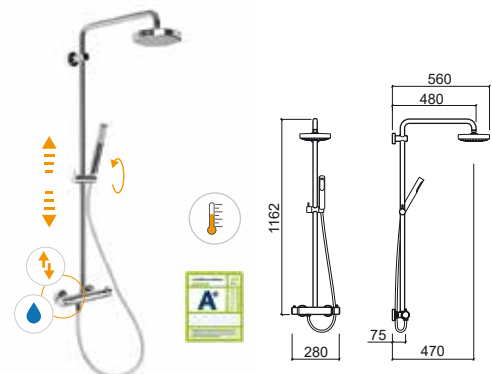

LEGENDA.

Misturadora termostática Em caixa

SINGLE PLUS



> P. 386 VÁLVULAS

Referência Descrição € Cromo

5060801 MISTURADORA MONOCOMANDO BANHEIRA SINGLE PLUS C/CHUVEIRO 178,19€
 Em caixa 290x173xØ65mm / 2.5Kg
 Inclui flexível, chuveiro e suporte de chuveiro.

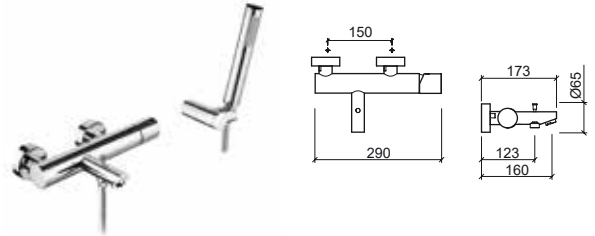

Referência Descrição € Cromo

5064301 MISTURADORA MONOCOMANDO LAVATÓRIO ALTA SINGLE PLUS S/VDA 170,96€
 Em caixa Ø45x176x346mm / 3.6Kg
 Inclui flexíveis Q/F em malha inox, VDA e kit de fixação.

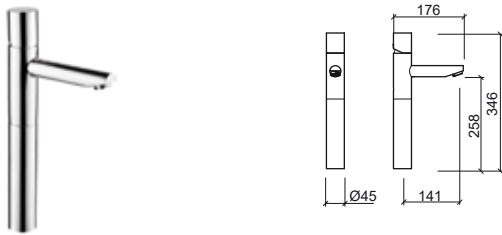

Referência Descrição € Cromo

5060701 MISTURADORA MONOCOMANDO BASE SINGLE PLUS C/CHUVEIRO 163,82€
 Em caixa 290x83xØ65mm / 2.2Kg
 Inclui flexível, chuveiro e suporte de chuveiro.

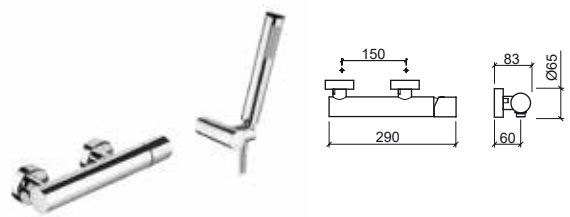

Referência Descrição € Cromo

5060301 MISTURADORA MONOCOMANDO LAVATÓRIO SINGLE PLUS S/VDA 97,60€
 Em caixa Ø45x138x172mm / 2.4Kg
 Inclui flexíveis Q/F em malha inox, VDA e kit de fixação.



Referência Descrição € Cromo

5061701C MISTURADORA MONOCOMANDO ENCASTRAR 3 VIAS SINGLE PLUS 125,09€
 Em caixa Ø120x65mm / 5.8Kg
 Não inclui flexível, chuveiro e kit de fixação.

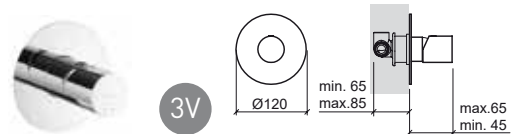

Referência Descrição € Cromo

5060401 MISTURADORA MONOCOMANDO BIDÊ SINGLE PLUS S/VDA 98,63€
 Em caixa Ø45x122x172mm / 2.3Kg
 Inclui flexíveis Q/F em malha inox, VDA e kit de fixação.



Referência Descrição € Cromo

5061801C MISTURADORA MONOCOMANDO ENCASTRAR 4 VIAS SINGLE PLUS 158,46€
 Em caixa Ø130x76mm / 5.5Kg
 Não inclui flexível, chuveiro e kit de fixação.

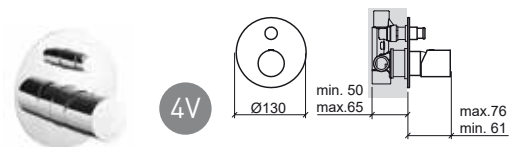

LEGENDA.

Em caixa

START



> P. 386 VÁLVULAS

Referência	Descrição	€ Cromo
------------	-----------	---------

5580300	MISTURADORA MONOCOMANDO LAVATÓRIO START C/VDA 50x155x115mm / 1.3Kg Inclui flexíveis Q/F em malha inox, VDA e kit de fixação. Débito a 3 Bar com abertura total (50% fria + 50% quente): 15.0l/m	72,04€
----------------	---	---------------

5580301	MISTURADORA MONOCOMANDO LAVATÓRIO START S/VDA 50x140x115mm / 1.1Kg Inclui flexíveis Q/F em malha inox e kit de fixação. Débito a 3 Bar com abertura total (50% fria + 50% quente): 15.0l/m	65,49€
----------------	--	---------------



Referência	Descrição	€ Cromo
------------	-----------	---------

5580400	MISTURADORA MONOCOMANDO BIDÊ START C/VDA 50x145x115mm / 1.3Kg Inclui flexíveis Q/F em malha inox, VDA e kit de fixação. Débito a 3 Bar com abertura total (50% fria + 50% quente): 15.0l/m	72,04€
----------------	--	---------------

5580401	MISTURADORA MONOCOMANDO BIDÊ START S/VDA 50x132x115mm / 1.1Kg Inclui flexíveis Q/F em malha inox e kit de fixação. Débito a 3 Bar com abertura total (50% fria + 50% quente): 15.0l/m	65,49€
----------------	---	---------------



Referência	Descrição	€ Cromo
------------	-----------	---------

5580801	MISTURADORA MONOCOMANDO BANHEIRA START C/CHUVEIRO 215x170x110mm / 1.8Kg Inclui chuveiro Mixa, flexível em malha inox 1.75m e suporte de chuveiro. Débito a 3 Bar com abertura total (50% fria + 50% quente): 15.0l/m (bica) ou 19.5l/m (chuveiro)	85,13€
----------------	---	---------------

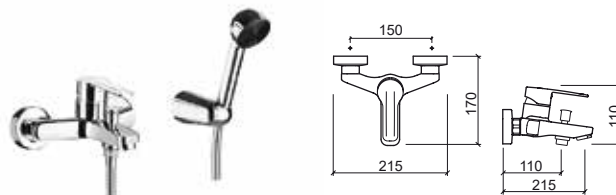

Referência	Descrição	€ Cromo
------------	-----------	---------

5580701	MISTURADORA MONOCOMANDO BASE START C/CHUVEIRO 215x130x125mm / 1.6Kg Inclui chuveiro Mixa, flexível em malha inox 1.75m e suporte de chuveiro. Débito a 3 Bar com abertura total (50% fria + 50% quente): 20.5l/m	77,28€
----------------	--	---------------

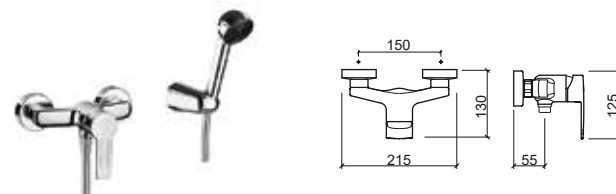

LEGENDA.

Em caixa



Referência	Descrição	€ Cromo
5581701C	MISTURADORA MONOCOMANDO ENCASTRAR BASE 3 VIAS START ☞ Ø117x66x150mm / 0.9Kg Débito a 3 Bar com abertura total (50% fria + 50% quente): 27.5l/m	91,69€

NEW



3V

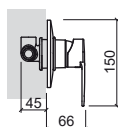

Referência	Descrição	€ Cromo
5581801C	MISTURADORA MONOCOMANDO ENCASTRAR BASE 4 VIAS START C/INVERSOR ☞ Ø155x66x188mm / 1.3Kg Débito a 3 Bar com abertura total (50% fria + 50% quente): saída inferior 25.5l/m saída superior 19.5l/m	117,89€

NEW



4V

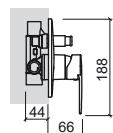

LEGENDA.

☞ Em caixa

EASY



> P. 386 VÁLVULAS

Referência	Descrição	€ Cromo
------------	-----------	---------

5364300	MISTURADORA MONOCOMANDO LAVATÓRIO SENIOR EASY C/VDA 50x180x137mm / 1.7Kg Inclui flexíveis Q/F em malha inox, VDA e kit de fixação.	96,14€
----------------	---	---------------

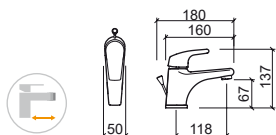

Referência	Descrição	€ Cromo
------------	-----------	---------

5360400	MISTURADORA MONOCOMANDO BIDE EASY C/VDA 50x149x125mm / 1.2Kg Inclui flexíveis Q/F em malha inox, VDA e kit de fixação.	67,16€
----------------	---	---------------

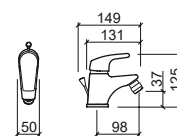

5360401	MISTURADORA MONOCOMANDO BIDE EASY S/VDA 50x131x125mm / 1.2Kg Inclui flexíveis Q/F em malha inox e kit de fixação.	61,84€
----------------	--	---------------

Referência	Descrição	€ Cromo
------------	-----------	---------

5360300	MISTURADORA MONOCOMANDO LAVATÓRIO EASY C/VDA 50x164x125mm / 1.5Kg Inclui flexíveis Q/F em malha inox, VDA e kit de fixação.	67,16€
----------------	--	---------------

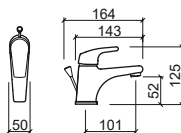

Referência	Descrição	€ Cromo
------------	-----------	---------

5360801	MISTURADORA MONOCOMANDO BANHEIRA EASY C/CHUVEIRO 220x171x118mm / 2.3Kg Inclui chuveiro Mixa, flexível em malha inox 1.75m e suporte de chuveiro.	81,63€
----------------	---	---------------

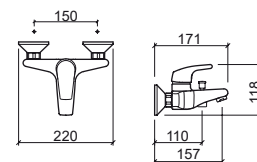



> P. 386 VÁLVULAS

Referência Descrição € Cromo

5360701 MISTURADORA MONOCOMANDO BASE EASY C/CHUVEIRO **71,39€**
 220x145x107mm / 1.8Kg
 Inclui chuveiro Mixa, flexível em malha inox 1.75m e suporte de chuveiro.

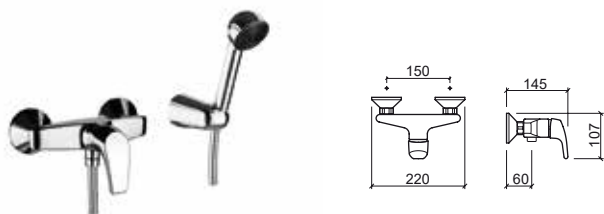

Referência Descrição € Cromo

5366801 MISTURADORA MONOCOMANDO MANÍPULO CLÍNICO BANHEIRA EASY C/CHUVEIRO **108,17€**
 220x216x228mm / 2.3Kg
 Inclui chuveiro Mixa, flexível em malha inox 1.75m e suporte de chuveiro.

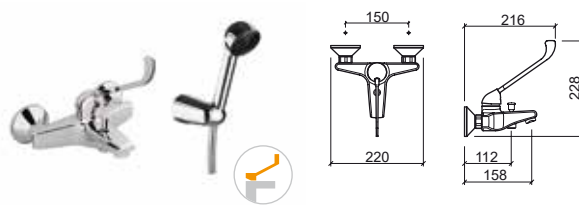

Referência Descrição € Cromo

5368301 MISTURADORA MONOCOMANDO MANÍPULO CLÍNICO LAVATÓRIO SÉNIOR EASY S/VDA **116,41€**
 50x186x246mm / 1.8Kg
 Inclui flexíveis Q/F em malha inox, e kit de fixação.
 Débito a 3 Bar com abertura total (50% fria + 50% quente): 13.3l/m



Referência Descrição € Cromo

5365701 MISTURADORA MONOCOMANDO MANÍPULO CLÍNICO BASE EASY C/CHUVEIRO **99,92€**
 220x255x188mm / 1.8Kg
 Inclui chuveiro Mixa, flexível em malha inox 1.75m e suporte de chuveiro.

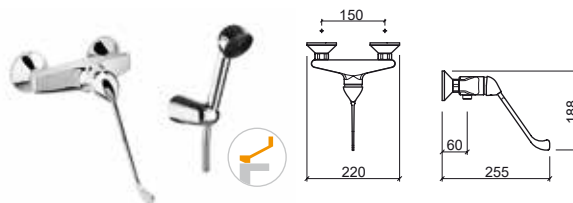

LEGENDA.

Misturadora sénior Manípulo clínico Em caixa

CETUS BASIC



> P. 386 VÁLVULAS

Referência	Descrição	€ Cromo
------------	-----------	---------

5570300	MISTURADORA MONOCOMANDO LAVATÓRIO CETUS BASIC C/VDA 48x180x122mm / 1.2Kg Inclui flexíveis Q/F em malha inox, VDA e kit de fixação. Débito a 3 Bar com abertura total (50% fria + 50% quente): 11.0l/m	46,05€
----------------	---	---------------

5570301	MISTURADORA MONOCOMANDO LAVATÓRIO CETUS BASIC S/VDA 48x145x122mm / 1.0Kg Inclui flexíveis Q/F em malha inox e kit de fixação. Débito a 3 Bar com abertura total (50% fria + 50% quente): 11.0l/m	39,67€
----------------	--	---------------

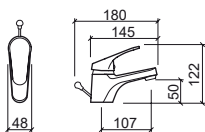

Referência	Descrição	€ Cromo
------------	-----------	---------

5570801	MISTURADORA MONOCOMANDO BANHEIRA CETUS BASIC C/CHUVEIRO 215x165x135mm / 1.8Kg Inclui chuveiro 1 função, flexível em malha inox 1.75m e suporte de chuveiro. Débito a 3 Bar com abertura total (50% fria + 50% quente): 11.5l/m (bica) ou 14.0l/m (chuveiro)	62,52€
----------------	---	---------------

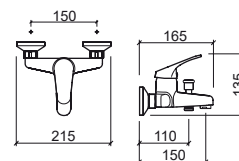

Referência	Descrição	€ Cromo
------------	-----------	---------

5570400	MISTURADORA MONOCOMANDO BIDÊ CETUS BASIC C/VDA 48x140x118mm / 1.2Kg Inclui flexíveis Q/F em malha inox, VDA e kit de fixação. Débito a 3 Bar com abertura total (50% fria + 50% quente): 11.0l/m	46,05€
----------------	--	---------------

5570401	MISTURADORA MONOCOMANDO BIDÊ CETUS BASIC S/VDA 48x120x118mm / 1.0Kg Inclui flexíveis Q/F em malha inox e kit de fixação. Débito a 3 Bar com abertura total (50% fria + 50% quente): 11.0l/m	39,67€
----------------	---	---------------

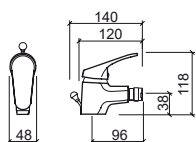

Referência	Descrição	€ Cromo
------------	-----------	---------

5570701	MISTURADORA MONOCOMANDO BASE CETUS BASIC C/CHUVEIRO 215x150x110mm / 1.5Kg Inclui chuveiro 1 função, flexível em malha inox 1.75m e suporte de chuveiro. Débito a 3 Bar com abertura total (50% fria + 50% quente): 11.0l/m	52,68€
----------------	--	---------------

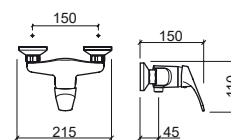

LEGENDA.

Em caixa



> P. 386 VÁLVULAS

Referência	Descrição	€ Cromo	Referência	Descrição	€ Cromo
5180310	MISTURADORA BICOMANDO LAVATÓRIO C/CASTELOS CERÂMICOS RIMINI C/VDA 174x219x300mm / 2.4Kg Inclui flexíveis Q/F em malha inox, VDA e kit de fixação.	155,74€	5181310	MISTURADORA BICOMANDO 3 FUROS LAVATÓRIO C/CASTELOS CERÂMICOS RIMINI C/VDA 217x293mm / 3.0Kg Inclui flexíveis Q/F em malha inox, VDA e kit de fixação.	191,33€
5180311	MISTURADORA BICOMANDO LAVATÓRIO C/CASTELOS CERÂMICOS RIMINI S/VDA 174x219x300mm / 2.0Kg Inclui flexíveis Q/F em malha inox e kit de fixação.	142,33€	5181311	MISTURADORA BICOMANDO 3 FUROS LAVATÓRIO C/CASTELOS CERÂMICOS RIMINI S/VDA 217x293mm / 2.6Kg Inclui flexíveis Q/F em malha inox e kit de fixação.	178,07€
5180360	MISTURADORA BICOMANDO LAVATÓRIO C/CASTELOS TRADICIONAIS RIMINI C/VDA 174x219x300mm / 2.4Kg Inclui flexíveis Q/F em malha inox, VDA e kit de fixação.	142,87€	5181360	MISTURADORA BICOMANDO 3 FUROS LAVATÓRIO C/CASTELOS TRADICIONAIS RIMINI C/VDA 217x293mm / 3.0Kg Inclui flexíveis Q/F em malha inox, VDA e kit de fixação.	178,59€
5180361	MISTURADORA BICOMANDO LAVATÓRIO C/CASTELOS TRADICIONAIS RIMINI S/VDA 174x219x300mm / 2.0Kg Inclui flexíveis Q/F em malha inox e kit de fixação.	129,46€	5181361	MISTURADORA BICOMANDO 3 FUROS LAVATÓRIO C/CASTELOS TRADICIONAIS RIMINI S/VDA 217x293mm / 2.6Kg Inclui flexíveis Q/F em malha inox e kit de fixação.	165,18€

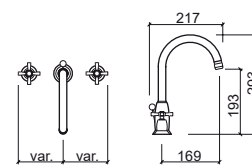
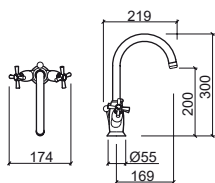

LEGENDA.

Em caixa

RIMINI



> P. 386 VÁLVULAS

Referência Descrição € Cromo

5185361 MISTURADORA BICOMANDO 3 FUROS LAVATÓRIO PAREDE C/CASTELOS TRADICIONAIS RIMINI 135,05€
 262x200x106mm / 1.7Kg

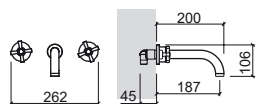

Referência Descrição € Cromo

5181410 MISTURADORA BICOMANDO 3 FUROS BIDÉ C/CASTELOS CERÂMICOS RIMINI C/VDA 191,33€
 174x177mm / 2.8Kg
 Inclui flexíveis Q/F em malha inox, VDA e kit de fixação.

5181411 MISTURADORA BICOMANDO 3 FUROS BIDÉ C/CASTELOS CERÂMICOS RIMINI S/VDA 178,07€
 174x177mm / 2.5Kg
 Inclui flexíveis Q/F em malha inox e kit de fixação.

5181460 MISTURADORA BICOMANDO 3 FUROS BIDÉ C/CASTELOS TRADICIONAIS RIMINI C/VDA 175,97€
 174x177mm / 2.8Kg
 Inclui flexíveis Q/F em malha inox, VDA e kit de fixação.

5181461 MISTURADORA BICOMANDO 3 FUROS BIDÉ C/CASTELOS TRADICIONAIS RIMINI S/VDA 165,18€
 174x177mm / 2.5Kg
 Inclui flexíveis Q/F em malha inox e kit de fixação.

Referência Descrição € Cromo

5180410 MISTURADORA BICOMANDO BIDÉ C/CASTELOS CERÂMICOS RIMINI C/VDA 155,74€
 174x174x183mm / 2.2Kg
 Inclui flexíveis Q/F em malha inox, VDA e kit de fixação.

5180411 MISTURADORA BICOMANDO BIDÉ C/CASTELOS CERÂMICOS RIMINI S/VDA 142,33€
 174x174x183mm / 1.8Kg
 Inclui flexíveis Q/F em malha inox e kit de fixação.

5180460 MISTURADORA BICOMANDO BIDÉ C/CASTELOS TRADICIONAIS RIMINI C/VDA 142,87€
 174x174x183mm / 2.2Kg
 Inclui flexíveis Q/F em malha inox, VDA e kit de fixação.

5180461 MISTURADORA BICOMANDO BIDÉ C/CASTELOS TRADICIONAIS RIMINI S/VDA 129,46€
 174x174x183mm / 1.8Kg
 Inclui flexíveis Q/F em malha inox e kit de fixação.

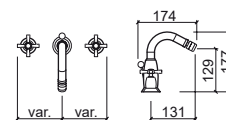
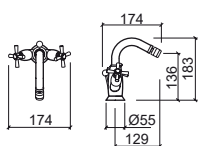

Referência Descrição € Cromo

5180811 MISTURADORA BICOMANDO BANHEIRA C/CASTELOS CERÂMICOS RIMINI 150,00€
 220x182x90mm / 2.5Kg

5180861 MISTURADORA BICOMANDO BANHEIRA C/CASTELOS TRADICIONAIS RIMINI 140,00€
 220x182x90mm / 2.5Kg

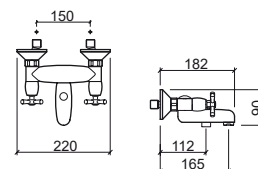

LEGENDA.

Em caixa

Referência Descrição € Cromo

5180711 MISTURADORA BICOMANDO BASE C/CASTELOS CERÂMICOS RIMINI **140,00€**
 ☞ 220x132x70mm / 2.0Kg

5180761 MISTURADORA BICOMANDO BASE C/CASTELOS TRADICIONAIS RIMINI **130,00€**
 ☞ 220x132x70mm / 2.0Kg

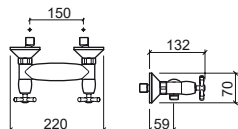

Referência Descrição € Cromo

5180661QF ① TORNEIRA PASSAGEM Q/F 1/2" RIMINI **35,57€**
 ☞ Ø70x64mm / 0.4Kg

5180961QF ② TORNEIRA PASSAGEM Q/F 3/4" RIMINI **37,55€**
 ☞ Ø70x64mm / 0.4Kg

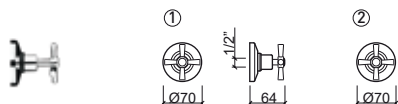

Referência Descrição € Cromo

5180561 ① TORNEIRA ESQUADRIA 1/2 1/2 RIMINI **36,59€**
 ☞ Ø57x94mm / 0.3Kg

5180561F ① TORNEIRA ESQUADRIA 1/2 1/2 RIMINI C/FILTRO **37,25€**
 ☞ Ø57x94mm / 0.3Kg

5181561 ② TORNEIRA ESQUADRIA 1/2 3/8 RIMINI **47,71€**
 ☞ Ø57x115mm / 0.3Kg

5181561F ② TORNEIRA ESQUADRIA 1/2 3/8 RIMINI C/FILTRO **48,68€**
 ☞ Ø57x115mm / 0.3Kg

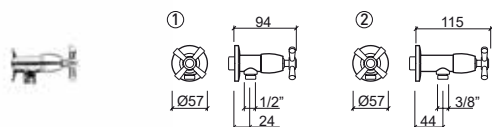

LEGENDA.

☞ Em caixa

LOCK



> P. 386 VÁLVULAS

Referência Descrição € Cromo

5530341 TORNEIRA TEMPORIZADA LAVATÓRIO LOCK **139,73€**

Ø50x164x167mm / 1.4Kg
Inclui flexível em malha inox e kit de fixação.
Débito a 3 Bar: 4 a 13l/m [débito regulável]. Tempo de abertura 10".



Referência Descrição € Cromo

5535341 MISTURADORA TEMPORIZADA LAVATÓRIO LOCK **227,51€**

62x162x164mm / 1.4Kg
Inclui flexível Q/F em malha inox e kit de fixação.
Débito a 3 Bar: 4 a 13l/m [débito regulável]. Tempo de abertura 10".

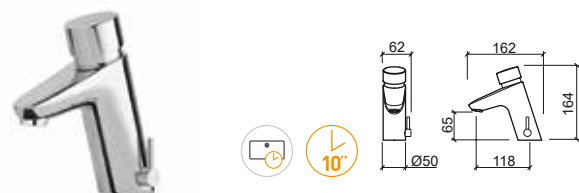

Referência Descrição € Cromo

5532741 TORNEIRA ENCASTRAR TEMPORIZADA DUCHE LOCK **137,98€**

Ø117x80mm / 0.9Kg
Débito a 3 Bar: 4 a 13l/m [débito regulável]. Tempo de abertura 10".

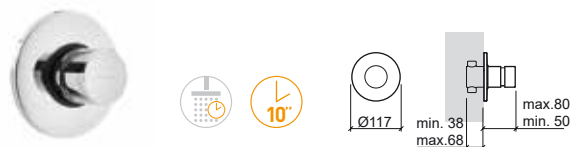

Referência Descrição € Cromo

5530741 TORNEIRA ENCASTRAR TEMPORIZADA DUCHE LOCK P/FLEXÍVEL EXTERIOR **130,36€**

Ø117x90mm / 0.9Kg
Débito a 3 Bar: 4 a 13l/m [débito regulável]. Tempo de abertura 10".



Referência Descrição € Cromo

59996 PINHA ANTIVANDALISMO LOCK **134,93€**

Ø62x107mm / 1.0Kg



Referência Descrição € Cromo

5536741 MISTURADORA BICOMANDO ENCASTRAR TEMPORIZADA DUCHE LOCK **276,60€**

105x65x215mm / 2.9Kg
Débito a 3 Bar: 4 a 13l/m [débito regulável]. Tempo de abertura 10".

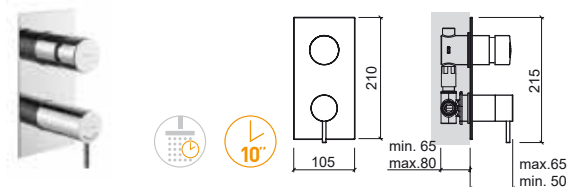

Referência Descrição € Cromo

5531741 MISTURADORA MONOCOMANDO ENCASTRAR TEMPORIZADA DUCHE LOCK **225,17€**

Ø117x78mm
Débito a 3 Bar: 4 a 13l/m [débito regulável]. Tempo de abertura 20".

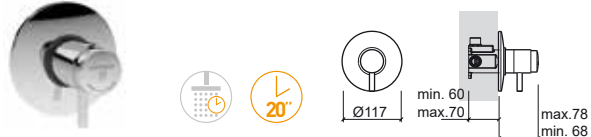

LEGENDA.

Temporizada Em caixa



> P. 386 VÁLVULAS

Referência Descrição € Cromo

5198341 TORNEIRA TEMPORIZADA LAVATÓRIO ALAVANCA CLÍNICA ECO S/VDA **114,71€**
 45x146x191mm / 1.0Kg
 Inclui flexível em malha inox kit de fixação.
 Débito a 3 Bar: 4 a 13l/m (débito regulável). Tempo de abertura 10".

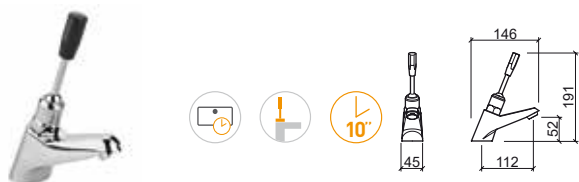

Referência Descrição € Cromo

5196841 FLUXÓMETRO EXTERIOR VERTICAL G1" ALAVANCA CLÍNICA SANITA ECO **213,63€**
 Ø65x53x1011mm / 1.9Kg
 Débito a 3 Bar: 6Lpf. Tempo de abertura 4".

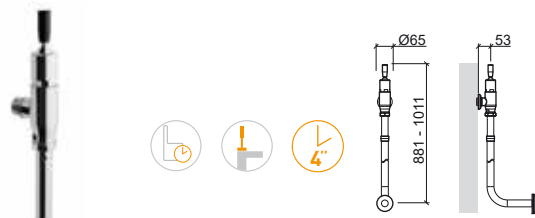

Referência Descrição € Cromo

5195941 TORNEIRA TEMPORIZADA URINOL ALAVANCA CLÍNICA ECO **100,71€**
 Ø61x190x125mm / 0.6Kg
 Débito a 3 Bar: 2.31Lpf (débito regulável). Tempo de abertura 10".

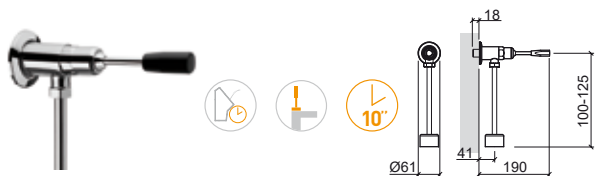

Referência Descrição € Cromo

5192941 FLUXÓMETRO EXTERIOR HORIZONTAL G3/4" ALAVANCA CLÍNICA SANITA ECO **167,98€**
 Ø64x173x821mm / 1.4Kg
 Débito a 3 Bar: 6Lpf. Tempo de abertura 4".

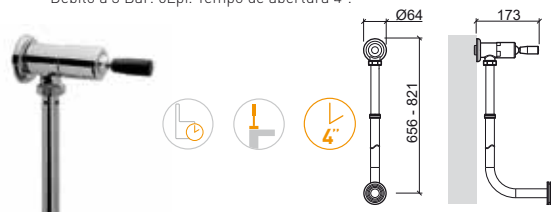

Referência Descrição € Cromo

5195741 TORNEIRA TEMPORIZADA ENCASTRAR ALAVANCA CLÍNICA URINOL ECO **95,40€**
 Ø118x121mm / 0.6Kg
 Débito a 3 Bar: 2.31Lpf (débito regulável). Tempo de abertura 10".

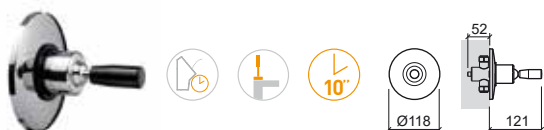

Referência Descrição € Cromo

5194941 FLUXÓMETRO INTERIOR HORIZONTAL G3/4" ALAVANCA CLÍNICA SANITA ECO **131,93€**
 Ø118x125x1049mm / 1.6Kg
 Débito a 3 Bar: 6Lpf. Tempo de abertura 4".

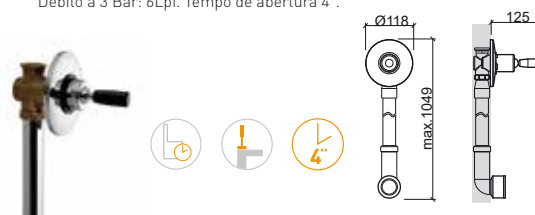

LEGENDA.

Urinol
 Sanita
 Alavanca clínica
 Em caixa

ECO

Referência Descrição € Cromo

5190341 TORNEIRA COLUNA LAVATÓRIO TEMPORIZADA ECO S/VDA **74,16€**
 45x145x95mm / 0.9Kg
 Inclui flexível em malha inox e kit de fixação.
 Débito a 3 Bar: 4 a 13l/m (débito regulável). Tempo de abertura 10".



Referência Descrição € Cromo

5190841 FLUXÓMETRO EXTERIOR HORIZONTAL G3/4" ECO **132,23€**
 Ø64x110x821mm / 1.1Kg
 Débito a 3 Bar: 6Lpf. Tempo de abertura 4".

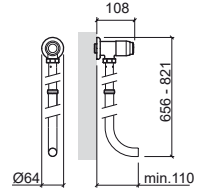

Referência Descrição € Cromo

5198301 MISTURADORA ECO COM MANÍPULO CLÍNICO **77,15€**
 48x166x229mm / 1.1Kg
 Inclui flexíveis Q/F em malha inox, e kit de fixação.
 Débito a 3 bar com abertura total (50% quente + 50% fria): 11l/m.

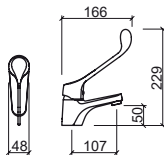

Referência Descrição € Cromo

5190941 FLUXÓMETRO INTERIOR HORIZONTAL G3/4" ECO **96,18€**
 Ø118x50x1049mm / 1.2Kg
 Débito a 3 Bar: 6Lpf. Tempo de abertura 4".

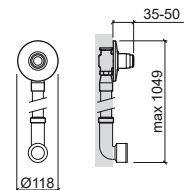

5191941 FLUXÓMETRO INTERIOR HORIZONTAL G1" ECO **100,71€**
 Ø118x50x1049mm / 1.2Kg
 Débito a 3 Bar: 6Lpf. Tempo de abertura 4".

Referência Descrição € Cromo

5190641 TORNEIRA TEMPORIZADA URINOL ECO **65,58€**
 Ø61x99x192mm / 0.5Kg
 Débito a 3 Bar: 2.31Lpf (débito regulável). Tempo de abertura 10".

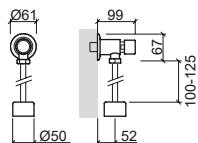

Referência Descrição € Cromo

5190741 FLUXÓMETRO EXTERIOR VERTICAL G1" ECO **177,89€**
 Ø64x125x946mm / 1.7Kg
 Débito a 3 Bar: 6Lpf. Tempo de abertura 4".

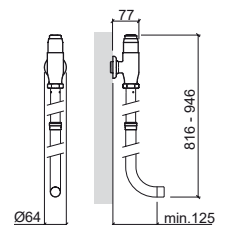

Referência Descrição € Cromo

5190541 TORNEIRA TEMPORIZADA ENCASTRAR URINOL/DUCHE ECO **67,89€**
 Ø118x52mm / 0.9Kg
 Débito a 3 Bar: 2.31Lpf (débito regulável). Tempo de abertura 10".

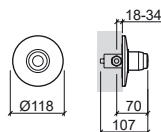

LEGENDA.

XS

SIMPLE 30



> P. 386 VÁLVULAS

Referência	Descrição	€ Cromo
5598301	MISTURADORA DE LAVATÓRIO C/ALAVANCA S/VDA XS 50x144x127mm / 1.0Kg Débito a 3 Bar com abertura total (50% fria + 50% quente): 27.0l/m.	52,39€

Referência	Descrição	€ Cromo
5100261	TORNEIRA COLUNA SIMPLE 30 Ø50x127x150mm / 0.7Kg Inclui flexível e fixação. Débito a 3 Bar: 0l/min a 8.8l/min.	51,11€

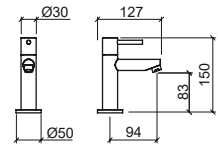
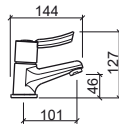

LEGENDA.

Em caixa Sistema Cold Open

MINI MISTURADORAS



Referência	Descrição	€ Cromo
------------	-----------	---------

5317001	MISTURADORA DE DUCHE MINI TUBE	112,07€
----------------	---------------------------------------	----------------

☞ 165x136x104mm / 1.2Kg
 Não inclui flexível, chuveiro e suporte de chuveiro.
 Compatível com chuveiro para sanita ou bidê Aqua 56691.

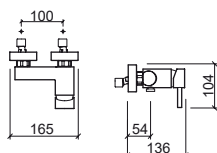

Referência	Descrição	€ Cromo
------------	-----------	---------

5207001	MISTURADORA DE DUCHE MINI MIXA	99,65€
----------------	---------------------------------------	---------------

☞ 170x151x106mm / 1.2Kg
 Não inclui flexível, chuveiro e suporte de chuveiro.
 Compatível com chuveiro para sanita ou bidê Aqua 56691.
 [-] Consultar disponibilidade.

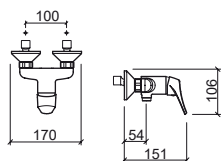

Referência	Descrição	€ Cr/Br
------------	-----------	---------

5161521	VÁLVULA MISTURADORA TERMOSTÁTICA FUSE	139,60€
----------------	--	----------------

☞ 0.5Kg

NEW



LEGENDA.

 Misturadora termostática

 Em caixa



> P. 386 VÁLVULAS

Referência Descrição € Cromo

5427371 TORNEIRA ELETRÔNICA LAVATÓRIO ALTA BASIC C/PILHA S/VDA  **580,28€**
 Ø50x145x365mm / 2.8Kg
 Inclui flexível em malha inox, caixa para pilha e kit de fixação.
 Débito a 3 bar: 6l/m.

5427381 TORNEIRA ELETRÔNICA LAVATÓRIO ALTA BASIC C/TRANSFORMADOR S/VDA  **595,55€**
 Ø50x145x365mm / 2.9Kg
 Inclui flexível em malha inox, transformador e kit de fixação.
 Débito a 3 bar: 6l/m.

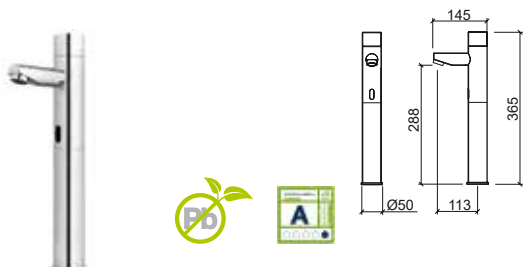

Referência Descrição € Cromo

5424371 MISTURADORA ELETRÔNICA LAVATÓRIO ALTA BASIC C/PILHA S/VDA  **617,18€**
 58x145x365mm / 3.0Kg
 Inclui flexíveis Q/F em malha inox, caixa para pilha e kit de fixação.
 Débito a 3 bar: 6l/m.

5424381 MISTURADORA ELETRÔNICA LAVATÓRIO ALTA BASIC C/TRANSFORMADOR S/VDA  **631,85€**
 58x145x365mm / 2.9Kg
 Inclui flexíveis Q/F em malha inox, transformador e kit de fixação.
 Débito a 3 bar: 6l/m.

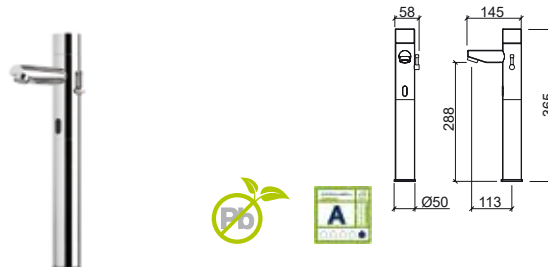

Referência Descrição € Cromo

5426371 TORNEIRA ELETRÔNICA LAVATÓRIO BASIC C/PILHA S/VDA  **370,66€**
 Ø50x125x170mm / 1.8Kg
 Inclui flexível em malha inox, caixa para pilha e kit de fixação.
 Débito a 3 bar: 6l/m.

5426381 TORNEIRA ELETRÔNICA LAVATÓRIO BASIC C/TRANSFORMADOR S/VDA  **385,92€**
 Ø50x125x170mm / 1.9Kg
 Inclui flexível em malha inox, transformador e kit de fixação.
 Débito a 3 bar: 6l/m.



Referência Descrição € Cromo

5420371 MISTURADORA ELETRÔNICA LAVATÓRIO BASIC C/PILHA S/VDA  **386,58€**
 58x125x170mm / 1.9Kg
 Inclui flexíveis Q/F em malha inox, caixa para pilha e kit de fixação.
 Débito a 3 bar: 6l/m.

5420381 MISTURADORA ELETRÔNICA LAVATÓRIO BASIC C/TRANSFORMADOR S/VDA  **403,05€**
 58x125x170mm / 2.0Kg
 Inclui flexíveis Q/F em malha inox, transformador e kit de fixação.
 Débito a 3 bar: 6l/m.



LEGENDA.

 Em caixa  Pilha  Transformador  Sem chumbo

HERA



> P. 386 VÁLVULAS

Referência Descrição € Cromo

5406371 TORNEIRA ELETRÔNICA LAVATÓRIO HERA C/PILHA S/VDA  **378,25€**

 Ø55x160x175mm / 2.7Kg
Inclui flexível em malha inox, caixa para pilha e kit de fixação.
Débito a 3 bar: 6l/m.

5406381 TORNEIRA ELETRÔNICA LAVATÓRIO HERA C/TRANSFORMADOR S/VDA  **394,50€**

 Ø55x160x175mm / 2.8Kg
Inclui flexível em malha inox, transformador e kit de fixação.
Débito a 3 bar: 6l/m.



Referência Descrição € Cromo

5400371 MISTURADORA ELETRÔNICA LAVATÓRIO C/PILHA S/VDA  **392,02€**

 74x160x175mm / 2.8Kg
Inclui flexíveis Q/F em malha inox, caixa para pilha e kit de fixação.
Débito a 3 bar: 6l/m.

5400381 MISTURADORA ELETRÔNICA LAVATÓRIO HERA C/TRANSFORMADOR S/VDA  **407,64€**

 74x160x175mm / 2.9Kg
Inclui flexíveis Q/F em malha inox, transformador e kit de fixação.
Débito a 3 bar: 6l/m.

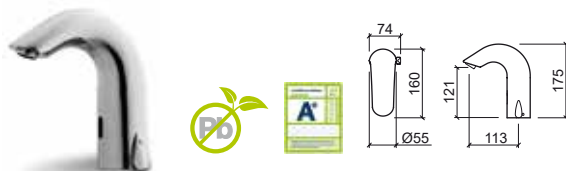

BIO



Referência Descrição € Cromo

5466371 TORNEIRA ELETRÔNICA LAVATÓRIO BIO C/PILHA S/VDA  **294,69€**

 Ø45x186x155mm / 1.6Kg
Inclui flexível em malha inox, pilha e kit de fixação.
Débito a 3 bar: 6l/m.



Referência Descrição € Cromo

5460371 MISTURADORA ELETRÔNICA LAVATÓRIO BIO C/PILHA S/VDA  **333,41€**

 52x186x155mm / 1.7Kg
Inclui flexíveis Q/F em malha inox, pilha e kit de fixação.
Débito a 3 bar: 6l/m.



LEGENDA.



Sem chumbo



Transformador



Pilha



Em caixa

ADVANCE



WAVE



> P. 386 VÁLVULAS

Referência Descrição € Cromo

5270391 MISTURADORA ELETRÔNICA ADVANCE A TRANSFORMADOR E PILHA 252,58€
 74x148x125mm / 2.4Kg
 Inclui flexível em malha inox, caixa e kit de fixação.
 Débito a 3 bar: 7.1l/m.

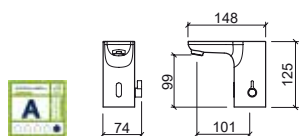

Referência Descrição € Cromo

5156391 TORNEIRA ELETRÔNICA WAVE A TRANSFORMADOR E PILHA 212,71€
 58x171x142mm / 2.4Kg
 Inclui flexível em malha inox, caixa e kit de fixação.
 Débito a 3 bar: 5.7l/m.

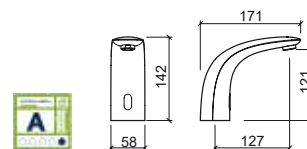

LEGENDA.

Em caixa

TWOCARE



> P. 386 VÁLVULAS

Referência	Descrição	€ Cromo
5070391	MISTURADORA ELETRÔNICA TWOCARE A TRANSFORMADOR E PILHA 77x181x175mm / 2.6Kg Com doseador de sabão automático. Capacidade (sabonete líquido): 500ml. Fonte de alimentação: transformador de 6V e/ou 4 pilhas de 1,5V (não incluídas). Débito a 3 Bar com abertura total (50% fria + 50% quente): 6.7l/m.	399,17€

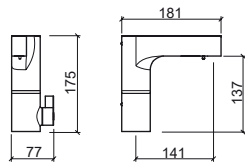

NOVEL



Referência	Descrição	€ Cromo
5146391	TORNEIRA ELETRÔNICA NOVEL A TRANSFORMADOR E PILHA Ø50x179x205mm / 1.8Kg Inclui flexível em malha inox, caixa e kit de fixação. Débito a 3 bar: 9.8l/m.	212,71€

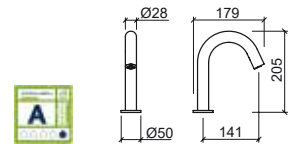

Referência	Descrição	€ Cromo
5147391	TORNEIRA ELETRÔNICA ENCASTRAR NOVEL A TRANSFORMADOR E PILHA Ø50x212x92mm / 1.7Kg Inclui flexível em malha inox, caixa e kit de fixação. Débito a 3 bar: 5.5l/m.	226,01€

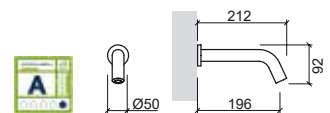

LEGENDA.

Transformador Pilha Em caixa



> P. 386 VÁLVULAS

Referência	Descrição	€ Cromo
5317371	TORNEIRA ELETRÔNICA ENCASTRAR TUBE C/PILHA C/CAIXA ☞ Ø50x170mm / 2.7Kg Inclui flexível em malha inox, pilha e kit de fixação. Débito a 3 bar: 6l/m.	429,14€
5317381	TORNEIRA ELETRÔNICA ENCASTRAR TUBE C/TRANSFORMADOR S/CAIXA ☞ Ø50x170mm / 1.6Kg Inclui flexível em malha inox, transformador e kit de fixação. Débito a 3 bar: 6l/m.	386,27€
5317391	TORNEIRA ELETRÔNICA ENCASTRAR TUBE C/TRANSFORMADOR C/CAIXA ☞ Ø50x170mm / 2.7Kg Inclui flexível em malha inox, transformador e kit de fixação. Débito a 3 bar: 6l/m.	435,57€

Referência	Descrição	€ Cromo
5315391	MISTURADORA ELETRÔNICA ENCASTRAR TUBE C/TRANSFORMADOR C/CAIXA ☞ 55x170xØ50mm / 4.4Kg Inclui flexível Q/F em malha inox, transformador e kit de fixação. Débito a 3 bar: 6l/m.	490,94€
5315381	MISTURADORA ELETRÔNICA ENCASTRAR TUBE C/TRANSFORMADOR ☞ 55x170xØ50mm Inclui flexível Q/F em malha inox, transformador e kit de fixação. Débito a 3 bar: 6l/m.	483,67€

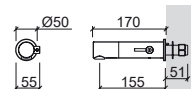
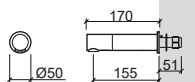

SQUARE



> P. 386 VÁLVULAS

Referência	Descrição	€ Cromo
5477351	TORNEIRA ELETRÔNICA ENCASTRAR SQUARE C/PILHA S/VDA (SEM CAIXA) 112x231x62mm / 3.8Kg Inclui flexível em malha inox, caixa para pilha e kit de fixação. Para parede de alvenaria. Débito a 3 bar: 6l/m. [-] Consultar disponibilidade.	575,70€



UNIT



Referência	Descrição	€ Cromo
5410571	TORNEIRA ELETRÔNICA URINOL UNIT C/PILHA 140x6x140mm / 1.2Kg Inclui caixa, pilha e kit de fixação.	353,42€
5410581	TORNEIRA ELETRÔNICA URINOL UNIT C/TRANSFORMADOR 140x6x140mm / 1.3Kg Inclui caixa, transformador e kit de fixação.	369,80€

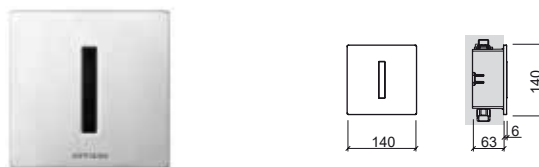



Referência Descrição € Cromo

5E12077 SUPORTE SIMPLES PLAN C/PLACA ELETRÓNICA D/D P/SANITA SUSPENSA C/PILHA 685,28€
 470x200x1340mm / 18.9Kg
 Inclui placa de descarga Plan 5120771 e kit de fixação.

5E12078 SUPORTE SIMPLES PLAN C/PLACA ELETRÓNICA D/D P/SANITA SUSPENSA C/TRANSFORMADOR 700,93€
 470x200x1340mm / 18.9Kg
 Inclui placa de descarga Plan 5120781 e kit de fixação.

Referência Descrição € Cromo

5120771 PLACA ELETRÓNICA PLAN D/D P/SANITA SIMPLES C/PILHA 433,07€
 220x12x220mm / 2.7Kg
 Inclui caixa, pilha e kit de fixação.

5120781 PLACA ELETRÓNICA PLAN D/D P/SANITA SIMPLES C/TRANSFORMADOR 448,79€
 220x12x220mm / 2.9Kg
 Inclui caixa, transformador e kit de fixação.

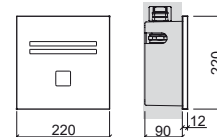
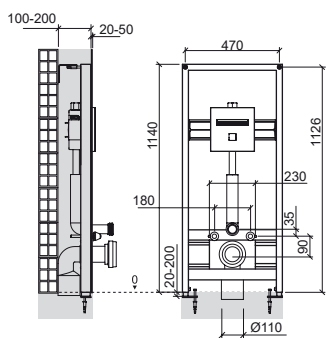

Referência Descrição € Cromo

5120571 PLACA ELETRÓNICA PLAN P/URINOL C/PILHA 393,37€
 170x12x170mm / 1.6Kg
 Inclui caixa e pilha.

5120581 PLACA ELETRÓNICA PLAN P/URINOL C/TRANSFORMADOR 409,11€
 170x12x170mm / 1.6Kg
 Inclui caixa e transformador.

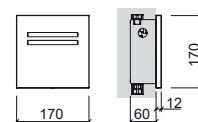

LEGENDA.

Em caixa

CONTROLO REMOTO

Referência	Descrição	€ Cromo
5A120782	CONTROLO REMOTO P/TORNEIRAS ELETRÓNICAS C/13 FUNÇÕES  Ø170x81mm / 0.1Kg	125,21€



CHUVEIROS

Referência	Descrição	€ Cor	€ Cromo
------------	-----------	-------	---------

58391 CHUVEIRO SIGMA 1 FUNÇÃO 51,11€ 42,92€

Em caixa 50x193mm / 0.2Kg
Chuveiro em ABS cromado. Em **cromo, branco e preto**.
Saídas de água em silicone anti-calcário. Caudal limitado a 12.0l/m.



Referência	Descrição	€ Cromo
------------	-----------	---------

57893 CHUVEIRO PRO-JET 3 FUNÇÕES 39,75€

Em caixa Ø160x279mm / 0.4Kg
Chuveiro em ABS cromado. Saídas de água em silicone anti-calcário.



Referência	Descrição	€ Br/Cr
------------	-----------	---------

59591 CHUVEIRO ONE 1 FUNÇÃO 21,26€

Em caixa 47x268mm / 0.1Kg
Chuveiro em ABS cromado. Saídas de água em silicone anti-calcário.



Referência	Descrição	€ Br/Cr	€ Preto/Cr
------------	-----------	---------	------------

54291 CHUVEIRO BASIC 1 FUNÇÃO 19,80€ 21,14€

Em caixa Ø104x250mm / 0.1Kg
Chuveiro em ABS cromado. Em **branco/cromo e preto/cromo**.
Saídas de água em silicone anti-calcário.



Referência	Descrição	€ Cromo
------------	-----------	---------

58092 CHUVEIRO PLAY 2 FUNÇÕES 29,25€

Em caixa Ø105x250mm / 0.3Kg
Chuveiro em ABS cromado. Saídas de água em silicone anti-calcário.



Referência	Descrição	€ Cromo
------------	-----------	---------

58393 CHUVEIRO Ø120 EXTRA-LARGE 3 FUNÇÕES 79,54€

Em caixa Ø120x260mm / 0.4Kg
Chuveiro em ABS cromado.

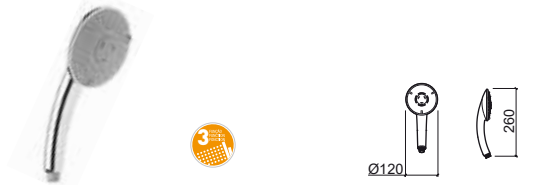

Referência	Descrição	€ Cromo
------------	-----------	---------

55893 CHUVEIRO STAR 3 FUNÇÕES 21,14€

Em caixa Ø101x249mm / 0.2Kg
Chuveiro em ABS cromado. Saídas de água em silicone anti-calcário.



Referência	Descrição	€ Cromo
------------	-----------	---------

58491 CHUVEIRO Ø180 EXTRA-LARGE 1 FUNÇÃO 60,16€

Em caixa Ø180x318mm / 0.4Kg
Chuveiro em ABS cromado.



Referência	Descrição	€ Cromo
------------	-----------	---------

59293 CHUVEIRO DIGIT 3 FUNÇÕES 21,14€

Em caixa Ø121x254mm / 0.3Kg
Chuveiro em ABS cromado. Saídas de água em silicone anti-calcário.
Caudal limitado a 8.0l/m (efeito massagem), 9.0l/m (efeito chuva) e 10.0l/m (efeito chuva intensa).



Referência	Descrição	€ Cr/Br	€ Preto Mate
------------	-----------	---------	--------------

56391 CHUVEIRO Ø100 EKO 1 FUNÇÃO 40,83€ 79,77€

Em caixa Ø100x239mm / 0.2Kg
Chuveiro em ABS com redutor de caudal. Em **cromo/branco** ou **preto mate**. Débito a 3 Bar: 10.0l/m



LEGENDA.

Em caixa

CHUVEIROS

Referência Descrição € Cr/Br

56491 CHUVEIRO Ø130 EKO 1 FUNÇÃO 50,19€

☞ Ø130x269mm / 0.3Kg
Chuveiro em ABS cromado com redutor de caudal.
Débito a 3 Bar: 10.00/m

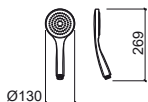

Referência Descrição € Cromo

59191 CHUVEIRO OMEGA 1 FUNÇÃO 8,32€

☞ Ø64x199mm / 0.1Kg
Chuveiro em ABS cromado.

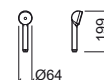

Referência Descrição € Cromo

59691 CHUVEIRO DUO 1 FUNÇÃO 38,02€

☞ 32x210mm / 0.1Kg
Chuveiro em ABS cromado.

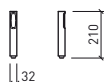

Referência Descrição € Cromo

59390 CHUVEIRO MIXA 1 FUNÇÃO 6,25€

☞ Ø61x184mm / 0.3Kg
Chuveiro em ABS cromado.



Referência Descrição € Cromo

58891 CHUVEIRO PLAN 1 FUNÇÃO 46,82€

☞ 27x220mm / 0.4Kg
Chuveiro em ABS cromado.

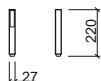

Referência Descrição € Branco

59191 CHUVEIRO SMILE 1 FUNÇÃO 6,37€

☞ Ø62x50x192mm / 1.0Kg
Chuveiro em ABS branco.

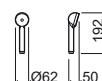

Referência Descrição € Cromo

59692 CHUVEIRO ALFA 3 FUNÇÕES 46,21€

☞ Ø69x200mm / 0.2Kg
Chuveiro em ABS cromado com redutor de caudal.
Débito a 3 Bar: 12.00/m

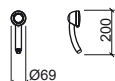

Referência Descrição € Cromo

58193 CHUVEIRO FACE 3 FUNÇÕES 69,07€

☞ Ø120x250mm / 0.4Kg
Chuveiro em ABS cromado.



Referência Descrição € Cromo

59093 CHUVEIRO BETA 3 FUNÇÕES 43,79€

☞ Ø83x239mm / 0.3Kg
Chuveiro em ABS cromado.



Referência Descrição € Cromo

56691 CHUVEIRO P/SANITA OU BIDÉ AQUA 1 FUNÇÃO 26,47€

☞ Ø35x82x110mm / 0.4Kg
Inclui flexível em malha inox e kit de fixação. Chuveiro em ABS cromado.
Compatível com Mini misturadoras Mixa 5207001 e Tube 5317001.
Débito a 3 Bar: 15.5l/m

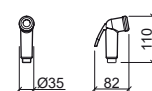

LEGENDA.

☞ Em caixa

PINHAS

Referência Descrição € Cromo

58291 PINHA Ø180 FACE **91,28€**

Em caixa Ø180x55mm / 0.4Kg



Referência Descrição € Cromo

58691 PINHA Ø250 FACE **159,58€**

Em caixa Ø250x49mm / 0.9Kg
Pinha em ABS e inox com saídas de água em silicone.

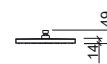

Referência Descrição € Cromo

58591 PINHA EXTRA-LARGE **67,84€**

Em caixa Ø180x63mm / 0.4Kg



Referência Descrição € Cromo

58791 PINHA QUADRA **196,67€**

Em caixa 250x250x48mm / 1.2Kg
Pinha em ABS e inox com saídas de água em silicone.

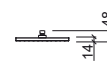
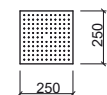

Referência Descrição € Cromo

59996 PINHA ANTI-VANDALISMO LOCK **134,93€**

Em caixa Ø62x128mm / 1.0Kg



PINHAS

Referência Descrição € Cromo

56291 ① PINHA Ø200 ÁREA **47,86€**

📦 Ø200x45mm / 0.8Kg
Pinha em inox com saídas de água em silicone.
Compatível com hastes 58000, 58010, 58020, 58030, 58040, 58050, 58060, 58070 e 58080. Débito a 3 Bar: 12.0l/m

56891 ② PINHA Ø250 ÁREA **69,14€**

📦 Ø250x45mm / 1.1Kg
Pinha em inox com saídas de água em silicone.
Compatível com hastes 58000, 58010, 58020, 58030, 58040, 58050, 58060, 58070 e 58080. Débito a 3 Bar: 12.0l/m

57691 ③ PINHA Ø300 ÁREA **93,06€**

📦 Ø300x45mm / 1.6Kg
Pinha em inox com saídas de água em silicone.
Compatível com hastes 58000, 58010, 58020, 58030, 58040, 58050, 58060, 58070 e 58080. Débito a 3 Bar: 12.0l/m

57791 ④ PINHA Ø400 ÁREA **322,48€**

📦 Ø400x45mm / 2.8Kg
Pinha em inox com saídas de água em silicone.
Compatível com hastes 58000, 58010, 58020, 58030, 58040, 58050, 58060, 58070 e 58080. Débito a 3 Bar: 12.0l/m



	A	B	C
①	Ø200	Ø200	45 2
②	Ø250	Ø250	45 2
③	Ø300	Ø300	45 2
④	Ø400	Ø400	45 2

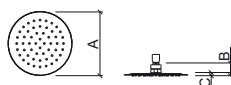

Referência Descrição € Cromo

59391 ① PINHA Ø200 DUO **66,24€**

📦 Ø200x47mm / 0.7Kg
Pinha em inox com saídas de água em silicone.
Compatível com hastes 58000, 58010, 58020, 58030, 58040, 58050, 58060, 58070 e 58080. Débito a 3 Bar: 18.5l/m

59491 ② PINHA Ø250 DUO **93,82€**

📦 Ø250x47mm / 1.0Kg
Pinha em inox com saídas de água em silicone.
Compatível com hastes 58000, 58010, 58020, 58030, 58040, 58050, 58060, 58070 e 58080. Débito a 3 Bar: 18.5l/m

59791 ③ PINHA Ø300 DUO **121,61€**

📦 Ø300x47mm / 1.4Kg
Pinha em inox com saídas de água em silicone.
Compatível com hastes 58000, 58010, 58020, 58030, 58040, 58050, 58060, 58070 e 58080. Débito a 3 Bar: 18.5l/m



	A	B	C
①	Ø200	Ø200	47 7
②	Ø250	Ø250	47 7
③	Ø300	Ø300	47 7

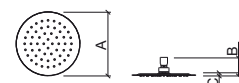

Referência Descrição € Cromo

55991 ① PINHA 200 SQUARE **53,17€**

📦 200x200x45mm / 0.9Kg
Pinha em inox com saídas de água em silicone.
Compatível com hastes 58000, 58010, 58020, 58030, 58040, 58050, 58060, 58070 e 58080. Débito a 3 Bar: 12.0l/m

56091 ② PINHA 250 SQUARE **73,12€**

📦 250x250x45mm / 1.4Kg
Pinha em inox com saídas de água em silicone.
Compatível com hastes 58000, 58010, 58020, 58030, 58040, 58050, 58060, 58070 e 58080. Débito a 3 Bar: 12.0l/m

57491 ③ PINHA 300 SQUARE **99,73€**

📦 300x300x45mm / 1.9Kg
Pinha em inox com saídas de água em silicone.
Compatível com hastes 58000, 58010, 58020, 58030, 58040, 58050, 58060, 58070 e 58080. Débito a 3 Bar: 12.0l/m

57591 ④ PINHA 400 SQUARE **333,56€**

📦 400x400x45mm / 3.4Kg
Pinha em inox com saídas de água em silicone.
Compatível com hastes 58000, 58010, 58020, 58030, 58040, 58050, 58060, 58070 e 58080. Débito a 3 Bar: 12.0l/m



	A	B	C
①	200	200	45 8
②	250	250	45 8
③	300	300	45 8
④	400	400	45 8

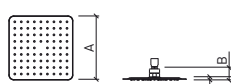

Referência Descrição € Cromo

58091 ① PINHA 200 PLAN **71,58€**

📦 200x200x47mm / 0.8Kg
Pinha em inox com saídas de água em silicone.
Compatível com hastes 58000, 58010, 58020, 58030, 58040, 58050, 58060, 58070 e 58080. Débito a 3 Bar: 18.5l/m

58191 ② PINHA 250 PLAN **98,43€**

📦 250x250x47mm / 1.3Kg
Pinha em inox com saídas de água em silicone.
Compatível com hastes 58000, 58010, 58020, 58030, 58040, 58050, 58060, 58070 e 58080. Débito a 3 Bar: 18.5l/m

58991 ③ PINHA 300 PLAN **131,47€**

📦 300x300x47mm / 1.7Kg
Pinha em inox com saídas de água em silicone.
Compatível com hastes 58000, 58010, 58020, 58030, 58040, 58050, 58060, 58070 e 58080. Débito a 3 Bar: 18.5l/m



	A	B	C
①	200	200	47 7
②	250	250	47 7
③	300	300	47 7

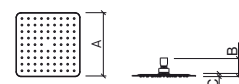

LEGENDA.

📦 Em caixa

PINHAS

Referência Descrição € Cromo

57792 PINHA MAIN CALL **361,50€**

Em caixa Ø200x129mm / 1.1Kg
Pinha em ABS com saídas de água em silicone.
Compatível com hastes 58000, 58010, 58020, 58030, 58040, 58050, 58060, 58070 e 58080. Débito a 3 Bar: 12.0l/m



Referência Descrição € Cromo

57592 PINHA MAIN THERAPY **212,65€**

Em caixa Ø200x129mm / 1.1Kg
Pinha em ABS com saídas de água em silicone.
Compatível com hastes 58000, 58010, 58020, 58030, 58040, 58050, 58060, 58070 e 58080. Débito a 3 Bar: 12.0l/m



Referência Descrição € Cromo

59091 PINHA HEADLINE **202,03€**

Em caixa 250x200x61mm / 1.0Kg
Pinha em ABS com saídas de água em silicone.
Compatível com hastes 58000, 58010, 58020, 58030, 58040, 58050, 58060, 58070 e 58080. Débito a 3 Bar: 12.0l/m



Referência Descrição € Cromo

58892 PINHA ENJOY 2 FUNÇÕES C/CASCATA **62,50€**

Em caixa 200x200x80mm / 0.4Kg
Pinha em ABS com saídas de água em silicone anti-calcário.
Compatível com hastes 58000, 58010, 58020, 58030, 58040, 58050, 58060, 58070 e 58080.



Referência Descrição € Preto Mate

56290 PINHA Ø200 ESSENZA **139,60€**

Em caixa Ø200x56mm / 1.0Kg
Pinha em ABS com saídas de água em silicone.
Débito a 3 Bar: 16.0l/m



Referência Descrição € Preto Mate

55990 PINHA 200 ESSENZA **146,23€**

Em caixa 200x200x56mm / 1.1Kg
Pinha em ABS com saídas de água em silicone.
Débito a 3 Bar: 14.5l/m



Referência Descrição € Cromo

57291 ① PINHA Ø380 ÁREA - ENCASTRAR **1 000,84€**

Em caixa Ø380x2mm / 3.9Kg
Pinha em inox com saídas de água em silicone.
Débito a 3 Bar: 13.0l/m

57391 ② PINHA Ø500 ÁREA - ENCASTRAR **1 238,42€**

Em caixa Ø498x2mm / 9.4Kg
Pinha em inox com saídas de água em silicone.
Débito a 3 Bar: 13.0l/m

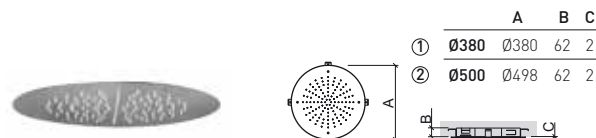

LEGENDA.

Em caixa Bluetooth Função Música Função Chamada Cromoterapia

PINHAS

Referência Descrição € Cromo

57091 ① PINHA 380 SQUARE - ENCASTRAR **1 026,87€**

📦 380x380x2mm / 4.9Kg
 Pinha em inox com saídas de água em silicone.
 Débito a 3 Bar: 13.5l/m

57191 ② PINHA 500 SQUARE - ENCASTRAR **1 238,42€**

📦 498x498x2mm / 11.4Kg
 Pinha em inox com saídas de água em silicone.
 Débito a 3 Bar: 13.5l/m

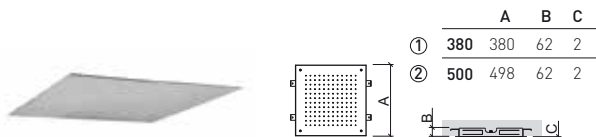

Referência Descrição € Cromo

56591 PINHA KING - ENCASTRAR **1 950,28€**

📦 700x380x2mm / 30.5Kg
 Pinha em inox com saídas de água em silicone.



HASTES



Referência	Descrição	€ Cromo
------------	-----------	---------

58000 **HASTE PAREDE P/PINHA** **98,20€**
 Em caixa Ø58x355x89mm / 0.4Kg
 Haste em latão. Compatível com todas as pinhas Sanindusa excepto Lock 58886 de encastrar 57291, 57391, 57091, 57191, 56591.



Referência	Descrição	€ Cromo
------------	-----------	---------

58010 **① HASTE DE TETO 100 C/PERFIL REDONDO** **45,41€**
 Em caixa Ø58x108mm / 0.2Kg
 Haste em latão. Compatível com todas as pinhas Sanindusa excepto Lock 58886 de encastrar 57291, 57391, 57091, 57191, 56591.

58020 **② HASTE DE TETO 200 C/PERFIL REDONDO** **50,61€**
 Em caixa Ø58x208mm / 0.2Kg
 Haste em latão. Compatível com todas as pinhas Sanindusa excepto Lock 58886 de encastrar 57291, 57391, 57091, 57191, 56591.

58030 **③ HASTE DE TETO 300 C/PERFIL REDONDO** **58,58€**
 Em caixa Ø58x308mm / 0.5Kg
 Haste em latão. Compatível com todas as pinhas Sanindusa excepto Lock 58886 de encastrar 57291, 57391, 57091, 57191, 56591.

Referência	Descrição	€ Cromo	€ Preto
------------	-----------	---------	---------

58080 **HASTE PAREDE C/PERFIL QUADRADO P/PINHA** **94,06€** **119,66€**
 Em caixa Ø58x351x102mm / 0.7Kg
 Compatível com todas as pinhas Sanindusa excepto Lock 58886 de encastrar 57291, 57391, 57091, 57191, 56591.

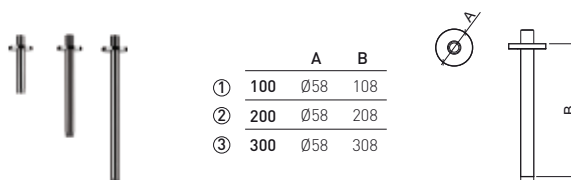

Referência	Descrição	€ Cromo	€ Preto
------------	-----------	---------	---------

58070 **HASTE PAREDE C/PERFIL REDONDO P/PINHA** **77,31€** **99,73€**
 Em caixa Ø58x348x100mm / 0.5Kg
 Compatível com todas as pinhas Sanindusa excepto Lock 58886 de encastrar 57291, 57391, 57091, 57191, 56591.



LEGENDA.

Em caixa

HASTES





Referência	Descrição	€ Cromo
58040	① HASTE DE TETO 100 C/PERFIL QUADRADO ☞ Ø58x108mm / 0.4Kg Haste em latão. Compatível com todas as pinhas Sanindusa excepto Lock 58886 de encastrar 57291, 57391, 57091, 57191, 56591.	58,58€
58050	② HASTE DE TETO 200 C/PERFIL QUADRADO ☞ Ø58x208mm / 0.5Kg Haste em latão. Compatível com todas as pinhas Sanindusa excepto Lock 58886 de encastrar 57291, 57391, 57091, 57191, 56591.	69,18€
58060	③ HASTE DE TETO 300 C/PERFIL QUADRADO ☞ Ø58x308mm / 0.7Kg Haste em latão. Compatível com todas as pinhas Sanindusa excepto Lock 58886 de encastrar 57291, 57391, 57091, 57191, 56591.	77,31€







	A	B
①	100	Ø58 108
②	200	Ø58 208
③	300	Ø58 308

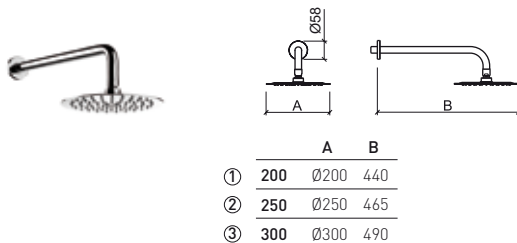

CONJUNTOS

Referência	Descrição	€ Cromo
5099335	① CONJUNTO HASTE E PINHA DUO 200	135,52€
	 1.1Kg Pinha em inox com saídas de água em silicone + Haste em inox. Débito a 3 Bar: 18.5l/m	
5099435	② CONJUNTO HASTE E PINHA DUO 250	163,32€
	 1.4Kg Pinha em inox com saídas de água em silicone + Haste em inox. Débito a 3 Bar: 18.5l/m	
5099735	③ CONJUNTO HASTE E PINHA DUO 300	201,53€
	 1.8Kg Pinha em inox com saídas de água em silicone + Haste em inox. Débito a 3 Bar: 18.5l/m	



Referência	Descrição	€ Cromo
5098035	① CONJUNTO HASTE E PINHA PLAN 200	135,52€
	 1.2Kg Pinha em inox com saídas de água em silicone + Haste em inox. Débito a 3 Bar: 18.5l/m	
5098135	② CONJUNTO HASTE E PINHA PLAN 250	163,32€
	 1.6Kg Pinha em inox com saídas de água em silicone + Haste em inox. Débito a 3 Bar: 18.5l/m	
5098935	③ CONJUNTO HASTE E PINHA PLAN 300	201,53€
	 2.1Kg Pinha em inox com saídas de água em silicone + Haste em inox. Débito a 3 Bar: 18.5l/m	

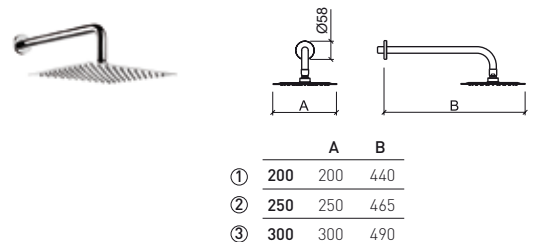

LEGENDA.

 Em caixa

RAMPAS

Referência Descrição € Cromo

5R490701 RAMPA CHUVEIRO STEP C/CHUVEIRO, FLEXÍVEL, SUPORTE E SABONETEIRA 109,01€
 220x90x738mm / 1.1Kg
 Barra em aço inox com chuveiro de mão, 1 função, em ABS, com saídas de água em silicone. Flexível em inox, dupla agrafatura, 1.5 m. Suporte de chuveiro em ABS, orientável e regulável em altura. Prateleira em ABS, fixa.

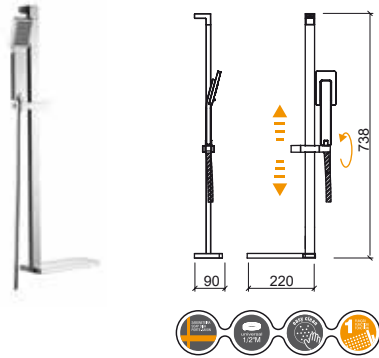

Referência Descrição € Cromo

5R360701 RAMPA CHUVEIRO EASY C/CHUVEIRO, FLEXÍVEL, SUPORTE E SABONETEIRA 49,19€
 0.8Kg
 Barra em aço inox, com chuveiro de mão 1 função, em ABS, cromado, saídas de água em silicone. Flexível em inox, dupla agrafatura, 1.5 m. Suporte de chuveiro em ABS, orientável e regulável em altura. Saboneteira em ABS, regulável em altura.

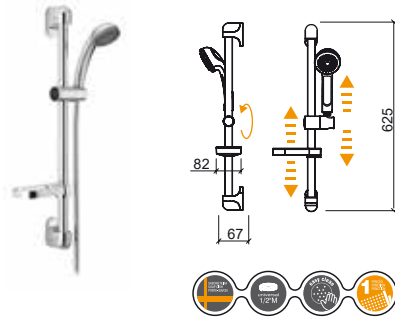

Referência Descrição € Cromo

5R780701 RAMPA CHUVEIRO PRO-JET C/CHUVEIRO, FLEXÍVEL E SUPORTES 105,69€
 1.4Kg
 Barra em aço inox com chuveiro de mão/topo Ø 160 mm, 3 funções, em ABS, branco/cromado, saídas de água em silicone. Flexível em PVC, 1.5 m. Suporte de chuveiro em ABS, orientável e regulável em altura.

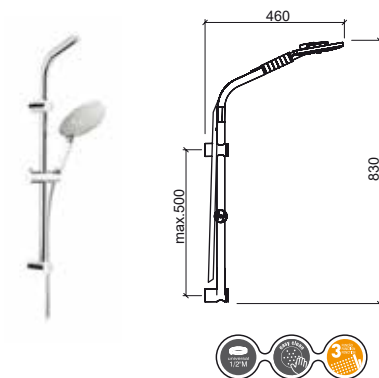

Referência Descrição € Cromo

5R310701 RAMPA CHUVEIRO 60 DUO 70,11€
 100x64x610mm / 0.6Kg
 Rampa em ABS com suporte orientável e regulável em altura.

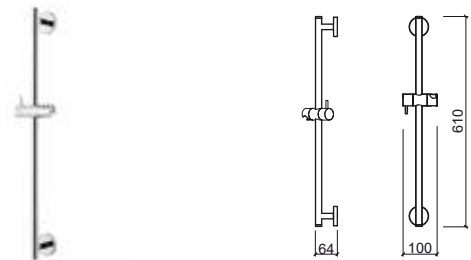

Referência Descrição € Br/Cr

5R420701 RAMPA CHUVEIRO BASIC C/CHUVEIRO, FLEXÍVEL, SUPORTE E PRATELEIRA 78,30€
 180x90x805mm / 1.0Kg
 Barra em aço inox, com chuveiro de mão 1 função, em ABS, branco/cromado, com perfil azul, saídas de água em silicone anti-calcário. Flexível em inox, dupla agrafatura, 1.5 m. Suporte de chuveiro em ABS, orientável e regulável em altura. Prateleira em ABS, fixa.

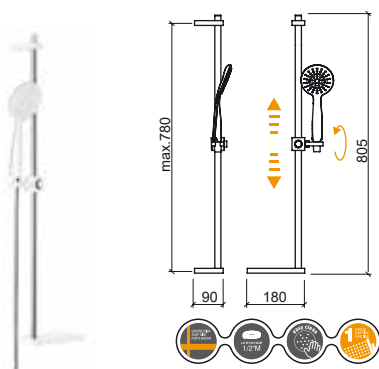

Referência Descrição € Cromo

5R310711 RAMPA CHUVEIRO 70 DUO 70,11€
 100x74x700mm / 0.5Kg
 Rampa em ABS com suporte orientável e regulável em altura.

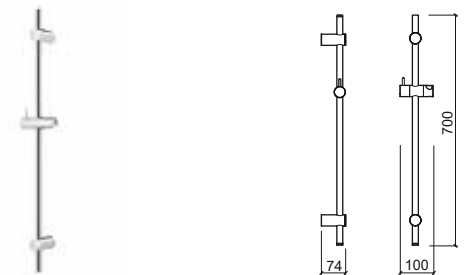

LEGENDA.

Em caixa

RAMPAS

Referência Descrição € Cromo

5R080701 RAMPA CHUVEIRO PLAN 267,39€

82x95x705mm / 1.3Kg
Rampa em ABS com suporte orientável e regulável em altura.

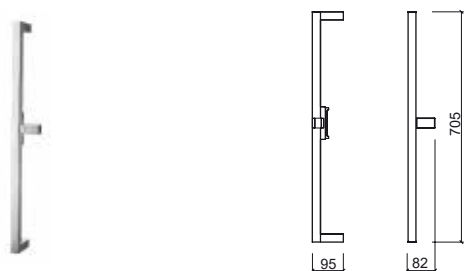

Referência Descrição € Cromo

5R090701 RAMPA CHUVEIRO ADVANCE 56,40€

112x63x1009mm / 0.4Kg
Rampa em inox e ABS com suporte orientável e regulável em altura.

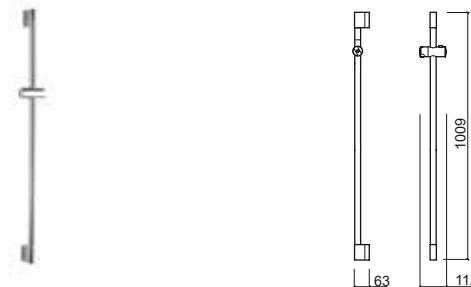

Referência Descrição € Cromo

5R070701 RAMPA CHUVEIRO ALFA PLUS 46,54€

90x70x610mm / 0.4Kg
Rampa em ABS com suporte orientável e regulável em altura.

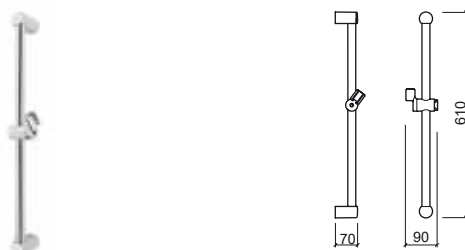

Referência Descrição € Preto Mate

5R590701 RAMPA CHUVEIRO ESSENZA 139,60€

100x64x700mm / 0.5Kg
Rampa em ABS com suporte orientável e regulável em altura.

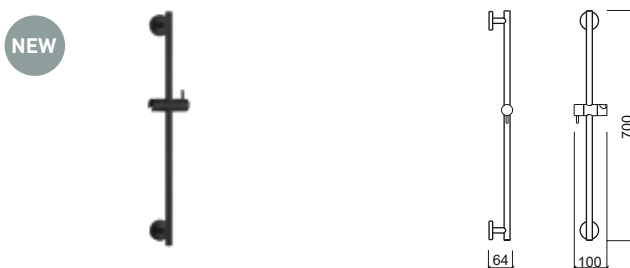

LEGENDA.

Em caixa

KITS



Referência Descrição € Cromo

5R810701 **KIT FACE C/CHUVEIRO P/MISTURADORA 3 VIAS** **395,01€**
 203x226x938mm / 2.5Kg
 Kit em ABS e latão com suporte orientável e regulável em altura. Compatível com misturadoras de 3 vias. Inclui flexível em malha inox 1.5m, chuveiro de mão, suporte de chuveiro e kit de fixação.

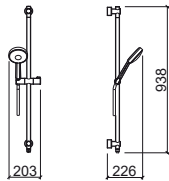

Referência Descrição € Cromo

5R890801 **KIT FACE C/CHUVEIRO E PINHA P/MISTURADORA BASE OU BANHEIRA** **535,13€**
 217x440x941mm / 4.1Kg
 Kit em ABS e latão com suporte orientável e regulável em altura. Compatível com misturadoras de banheira ou base. Inclui dois flexíveis em malha inox (1.5m + 0.7m), chuveiro de mão, pinha Face, suporte de chuveiro e kit de fixação.

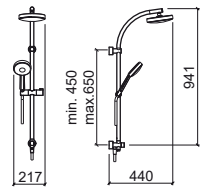
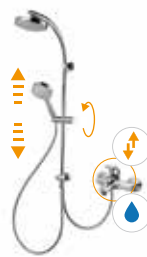

Referência Descrição € Cromo

5R890701 **KIT FACE C/CHUVEIRO E PINHA P/MISTURADORA 3 VIAS** **521,08€**
 217x441x983mm / 3.9Kg
 Kit em ABS e latão com suporte orientável e regulável em altura. Compatível com misturadoras de 3 vias. Inclui flexível em malha inox 1.5m, chuveiro de mão, pinha Face, suporte de chuveiro e kit de fixação.

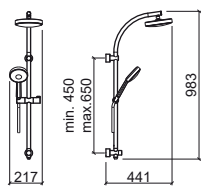
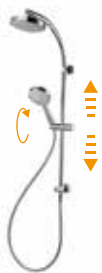

LEGENDA.

Referência Descrição € Cromo

5376701 ① KIT C/MISTURADORA C/RAMPA DUCHE TORUS C/CHUVEIRO E PINHA 373,29€

☑ 220x556x1242mm / 5.8Kg

Inclui pinha Face Ø180, chuveiro de mão Duo, flexível 1.5m, suporte de chuveiro regulável em altura e kit de fixação.

5376701S ② KIT C/MISTURADORA C/RAMPA DUCHE TORUS C/CHUVEIRO S/PINHA 307,80€

☑ 220x478x1242mm / 5.0Kg

Inclui chuveiro de mão Duo, flexível 1.5m, suporte de chuveiro regulável em altura e kit de fixação. Compatível com as pinhas Main Therapy 57592, Main Call 57792, Headline 59091, Face 58691, Quadra 5871, Extra-Large 58591, Área Ø200 56291, Área Ø250 56891, Área Ø300 57691, Square □250 56091, Square □300 57491.

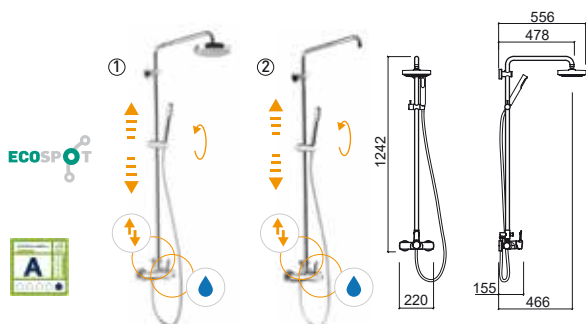

Referência Descrição € Cromo

5296701 KIT DE DUCHE TELESCÓPICO EASY TOUCH PLUS 505,19€

☑ 403x513x1349mm / 6.8Kg

Inclui pinha Ø226, chuveiro de mão em ABS, fléxivel em inox 1.5m, suporte de chuveiro regulável em altura e kit de fixação.

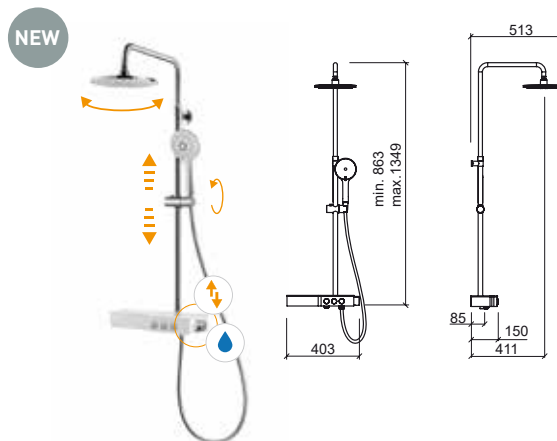

Referência Descrição € Cromo

5377721 KIT C/MISTURADORA TERMOSTÁTICA C/RAMPA DUCHE TORUS C/CHUVEIRO E PINHA 391,62€

☑ 280x560x1162mm / 5.7Kg

Inclui pinha Face Ø180, chuveiro de mão Duo, flexível em malha inox 1.5m, suporte de chuveiro regulável em altura e kit de fixação.

5377721S KIT C/MISTURADORA TERMOSTÁTICA C/RAMPA DUCHE TORUS C/CHUVEIRO S/PINHA 353,64€

☑ 280x480x1162mm / 5.3Kg

Inclui chuveiro de mão Duo, flexível em malha inox 1.5m, suporte de chuveiro regulável em altura e kit de fixação. Compatível com as pinhas Main Therapy 57592, Main Call 57792, Headline 59091, Face 58691, Quadra 5871, Extra-Large 58591, Área Ø200 56291, Área Ø250 56891, Área Ø300 57691, Square □200 55991, Square □250 56091, Square □300 57491.

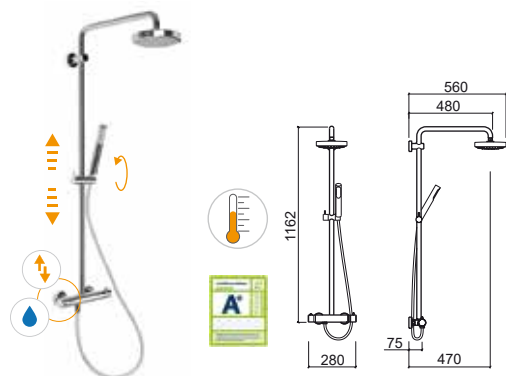

Referência Descrição € Cromo

5276701 KIT DE DUCHE C/ REGULAÇÃO TELESCÓPICA C/ MIST. MONOCOMANDO ADVANCE C/CHUVEIRO E PINHA 406,03€

☑ 289x535x1457mm / 5.4Kg

Inclui pinha Ø200, chuveiro de mão tipo Duo em ABS, flexível em inox 1.7m dupla agrafatura suporte de chuveiro regulável em altura e kit de fixação.

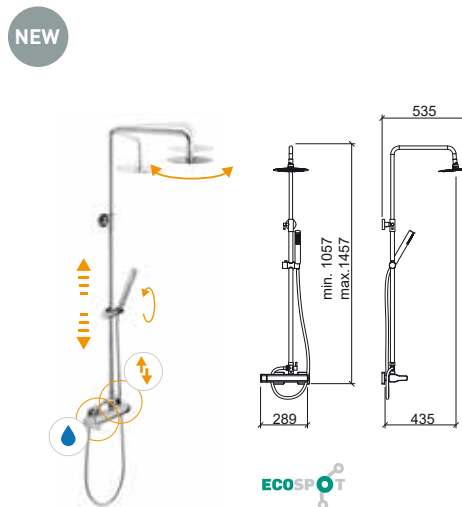

LEGENDA.

☑ Em caixa 🚰 Entrada de água ⚙️ Desviador ↻ Orientável 📏 Regulável em altura

KITS

Referência Descrição € Cromo

5315701 KIT C/MISTURADORA C/RAMPA DUCHE TUBE C/CHUVEIRO E PINHA 429,50€

265x560x1162mm / 6.0Kg

Inclui pinha Face Ø180, chuveiro de mão Duo, flexível em malha inox 1.5m, suporte de chuveiro regulável em altura e kit de fixação. Débito a 3 Bar: pinha 11.0l/m e chuveiro de mão 9.5l/m.

5315701S KIT C/MISTURADORA C/RAMPA DUCHE TUBE C/CHUVEIRO S/PINHA 386,11€

265x480x1162mm / 5.5Kg

Inclui chuveiro de mão Duo, flexível em malha inox 1.5m, suporte de chuveiro regulável em altura e kit de fixação. Compatível com as pinhas Main Therapy 57592, Main Call 57792, Headline 59091, Face 58691, Quadra 5871, Extra-Large 58591, Área Ø200 56291, Área Ø250 56891, Área Ø300 57691, Square □200 55991, Square □250 56091, Square □300 57491. Débito a 3 Bar: chuveiro de mão 9.5l/m.

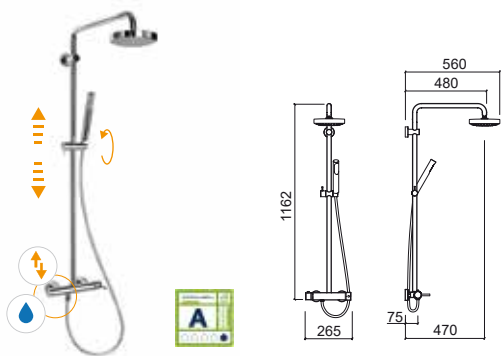

Referência Descrição € Cromo

5266701 KIT C/REGULAÇÃO TELESCÓPICA C/MISTURADORA MONOCOMANDO NEW ÍCONE C/CHUVEIRO E PINHA 360,20€

280x534x1455mm / 5.2Kg

Inclui pinha Duo Ø200, chuveiro de mão tipo Duo em ABS, flexível em inox 1.7m dupla agrafatura, suporte de chuveiro regulável em altura e kit de fixação.

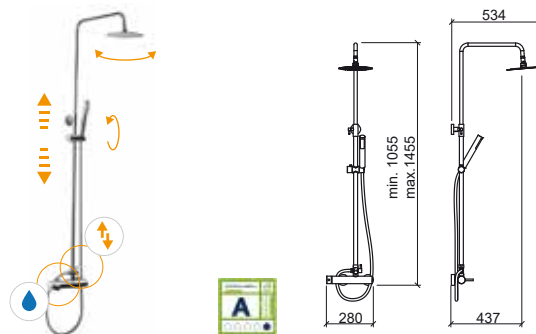

Referência Descrição € Cromo

5256701 KIT C/MISTURADORA C/RAMPA DUCHE MASTER 40 C/CHUVEIRO E PINHA 392,93€

220x556x1242mm / 5.7Kg

Inclui pinha Face Ø180, chuveiro de mão Duo, flexível 1.5m, suporte de chuveiro regulável em altura e kit de fixação.

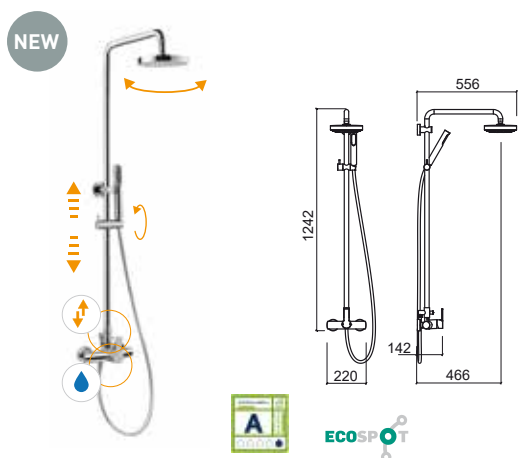

LEGENDA.

Referência Descrição € Cromo

5269802 **KIT DUCHE ENCASTRAR 4 VIAS NEW ÍCONE** **334,98€**
ESPELHO REDONDO C/CHUVEIRO E PINHA

3.0Kg

Inclui pinha Duo Ø200, haste 350, chuveiro de mão tipo Duo em ABS, flexível em inox 1.7m dupla agrafatura e suporte de chuveiro.

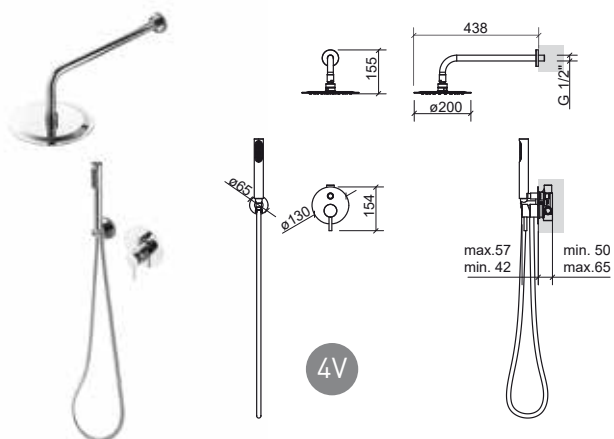

Referência Descrição € Cromo

5269603 **KIT DUCHE ENCASTRAR 5 VIAS NEW ÍCONE** **544,85€**
ESPELHO REDONDO C/CHUVEIRO, PINHA
E INJETORES

3.6Kg

Inclui pinha Duo Ø200, haste 350, chuveiro de mão tipo Duo em ABS, flexível em inox 1.7m dupla agrafatura, suporte de chuveiro e 3 injetores redondos.

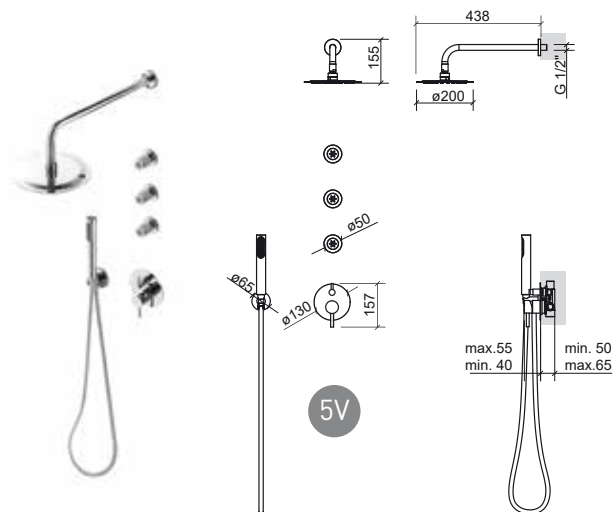

Referência Descrição € Cromo

5269804 **KIT DUCHE ENCASTRAR 4 VIAS NEW ÍCONE** **334,98€**
ESPELHO RECTANGULAR C/CHUVEIRO E PINHA

3.0Kg

Inclui pinha Plan 200, haste 350, chuveiro de mão tipo Duo em ABS, flexível em inox 1.7m dupla agrafatura e suporte de chuveiro.

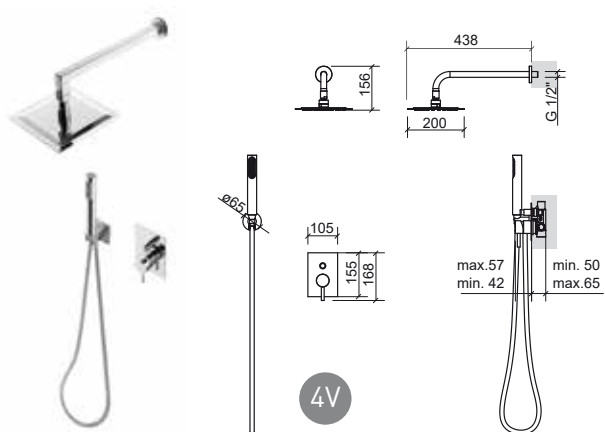

Referência Descrição € Cromo

5269605 **KIT DUCHE ENCASTRAR 5 VIAS NEW ÍCONE** **544,85€**
ESPELHO RECTANGULAR C/CHUVEIRO, PINHA
E INJETORES

4.5Kg

Inclui pinha Plan 200, haste 350, chuveiro de mão tipo Duo em ABS, flexível em inox 1.7m dupla agrafatura, suporte de chuveiro e 3 injetores quadrados.

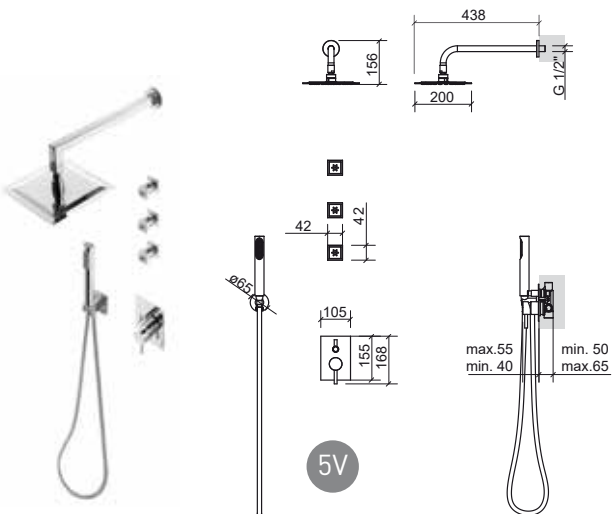

LEGENDA.

Em caixa

INJETORES / JOELHOS

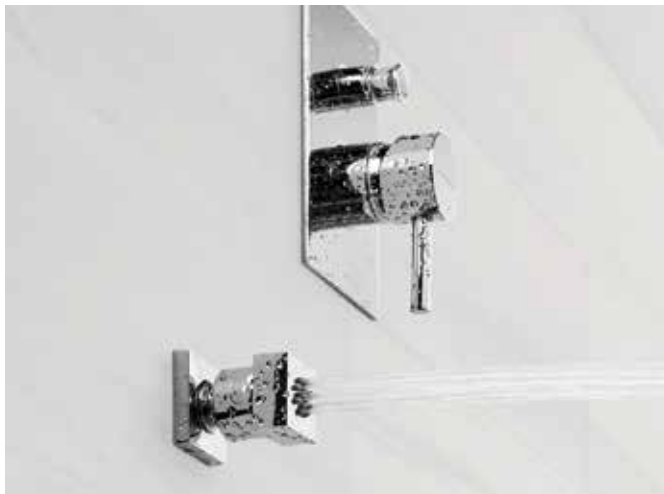

Referência Descrição € Cromo

57891 INJETOR PAREDE REDONDO 34,88€

☞ Ø50x52mm / 0.2Kg
Injetor em latão.



Referência Descrição € Cromo

57991 INJETOR PAREDE QUADRADO 43,04€

☞ 42x52mm / 0.2Kg
Injetor em latão.

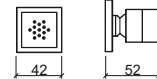

Referência Descrição € Cromo

5A311801 JOELHO SAÍDA DE ÁGUA C/ESPELHO REDONDO 16,43€

☞ Ø45x35mm / 0.2Kg
Joelho em latão. Compatível com misturadoras 4 e 5 vias.

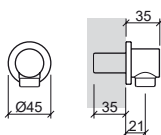

Referência Descrição € Cromo

56901 JOELHO DE SAÍDA DE ÁGUA C/ESPELHO QUADRADO 56,66€

☞ 60x45x60mm / 0.3Kg
Joelho em latão. Compatível com misturadoras 4 e 5 vias.

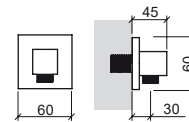

Referência Descrição € Cromo

56904 JOELHO SAÍDA DE ÁGUA E SUPORTE C/ESPELHO REDONDO 66,88€

☞ Ø65x60mm / 0.3Kg
Joelho em latão. Compatível com misturadoras 4 e 5 vias.

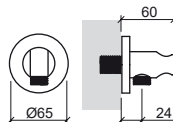

Referência Descrição € Cromo

56903 JOELHO SAÍDA DE ÁGUA E SUPORTE C/ESPELHO QUADRADO 88,50€

☞ 60x60x60mm / 0.4Kg
Joelho em latão e ABS. Compatível com misturadoras 4 e 5 vias.

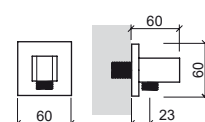

Referência Descrição € Preto Mate

55904 JOELHO SAÍDA DE ÁGUA E SUPORTE C/ESPELHO REDONDO ESSENZA 71,53€

☞ Ø70x74mm / 0.4Kg
Joelho em latão. Compatível com misturadoras 4 e 5 vias.

NEW

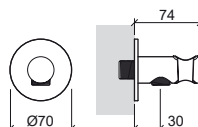

Referência Descrição € Preto Mate

55903 JOELHO SAÍDA DE ÁGUA E SUPORTE C/ESPELHO QUADRADO ESSENZA 71,53€

☞ 70x74x70mm / 0.4Kg
Joelho em latão e ABS. Compatível com misturadoras 4 e 5 vias.

NEW

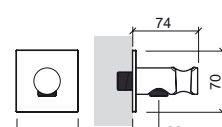

LEGENDA.

☞ Em caixa

SUportes

FLEXÍVEIS

Referência	Descrição	€ Cromo
56902	SUPORTE C/ESPELHO REDONDO ☞ Ø45X34mm / 0.1Kg Suporte em ABS. Aplicação na parede.	26,62€

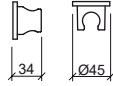

Referência	Descrição	€ Cromo	€ Preto Mate
56900	SUPORTE FIXO QUADRADO S/ESPELHO ☞ 35x42mm / 0.1Kg Suporte em ABS. Aplicação na parede. Inclui kit de fixação. Em cromo ou preto mate .	7,26€	16,62€

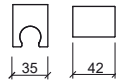

Referência	Descrição	€ Branco	€ Cromo
5A00010	SUPORTE ORIENTÁVEL P/CHUVEIRO ☞ 54x82x77mm / 0.1Kg Suporte em ABS.	3,62€	7,45€

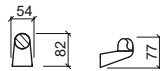

Referência	Descrição	€ Cromo
5A31010	SUPORTE ORIENTÁVEL DUO P/CHUVEIRO ☞ 70x100x34mm / 0.1Kg Suporte em ABS.	26,30€



Referência	Descrição	€ Cromo	€ Cor
5A310320	① FLEXÍVEL CHUVEIRO DUO 150CM ☞ 0.4Kg	21,74€	

5A310321	① FLEXÍVEL CHUVEIRO DUO 175CM ☞ 0.5Kg Em cromo , branco e preto .	23,02€	35,43€
-----------------	---	---------------	---------------

5A550320	② FLEXÍVEL CHUVEIRO POP 150CM ☞ 0.6Kg Flexível em inox e latão.	39,52€	
-----------------	--	---------------	--

5A550321	② FLEXÍVEL CHUVEIRO POP 175CM ☞ 0.8Kg Flexível em inox e latão.	46,99€	
-----------------	--	---------------	--

5A000321	③ FLEXÍVEL CHUVEIRO 175CM ☞ 0.3Kg	10,01€	
-----------------	---	---------------	--



Referência	Descrição	€ Cromo
5A000330	FLEXÍVEL TORNEIRA M10x1 3/8 35CM ☞ 0.5Kg	3,16€

5A000333	FLEXÍVEL TORNEIRA M10x1 60CM ☞ 0.1Kg Flexível compatível com torneiras alta.	6,01€
-----------------	---	--------------



LEGENDA.

☞ Em caixa

Referência	Descrição	€ Cromo
5A000331	① FLEXÍVEL P/TORNEIRAS M8x1 3/8 35CM ☞ 0.1Kg	3,41€

5A000322	② FLEXÍVEL P/MISTURADORAS COZINHA ALFA C/CHUVEIRO 125CM ☞ 0.3Kg Flexível compatível com Alfa 5003101, 5003201.	16,86€
-----------------	---	---------------

5A374101	③ FLEXÍVEL P/CHUVEIRO MISTURADORA COZINHA TORUS E MASTER 40 150CM ☞ 0.3Kg Flexível compatível com Torus 5373101, 5374101 e Master 40 5253001.	23,47€
-----------------	--	---------------

5A000335	FLEXÍVEL P/MISTURADORA LAVATÓRIO/DUCHE M10x1 20CM ☞ 0.1Kg	2,77€
-----------------	---	--------------

5A312303	FLEXÍVEL P/MISTURADORA ENCASTRAR TUBE ☞ 0.1Kg Flexível compatível com Tube lavatório 5319301, banheira e base.	3,75€
-----------------	---	--------------



COMPONENTES

VÁLVULAS

Referência	Descrição	€ Cromo	€ Cor
4V94	VÁLVULA TIC-TAC UNIVERSAL ESPELHO PEQUENO ABS CR  0.1Kg	7,04€	
4V91	VÁLVULA TIC-TAC UNIVERSAL ESPELHO GRANDE  0.4Kg Disponível em: Cr, Cr/Br, Cr/Preto.	23,05€	36,03€
4V92	VÁLVULA TIC-TAC UNIVERSAL ESPELHO PEQUENO  0.1Kg	16,27€	
4V93	VÁLVULA TIC-TAC UNIVERSAL ESPELHO QUADRADO  0.5Kg	29,84€	
4V31	VÁLVULA TIC-TAC UNIVERSAL  0.1Kg Em grafite [03], dourado [12], cobre [96] e níquel [B3].		65,15€
4V99	VÁLVULA SEMPRE ABERTA PARA LAVATÓRIOS  0.4Kg Em grafite [03], dourado [12], cobre [96] e níquel [B3].	22,61€	73,12€
4V99	VÁLVULA SEMPRE ABERTA PARA LAVATÓRIOS  0.4Kg Em branco [10] e preto [16].		39,30€
5A000800	VÁLVULA VDA CURTA  0.3Kg Para misturadoras Tube, Alfa, Rimini [bidé], Acrópole.	12,90€	
5A000803	VÁLVULA VDA CURTA POLIDA  0.3Kg	17,06€	
5A000801	VÁLVULA VDA 1/4 COMPRIDA  0.3Kg Para misturadora Rimini lavatório.	15,04€	
4V98	KIT VÁLVULA P/LAVATÓRIO FLUX  0.2Kg	18,36€	

[03] [12] [96] [B3]



ESPELHOS

Referência	Descrição	€ Cromo
5A311100	ESPELHO P/MISTURADORA TUBE BANHEIRA	11,99€
5A000812	ESPELHO P/TORNEIRA PASSAGEM 0.1Kg	1,89€
5A001200	ESPELHO C/EXCÊNTRICO 0.1Kg	2,55€

MANÍPULOS

Referência	Descrição	€ Cromo	€ Cor
5A370332	MANÍPULO TORUS COLD OPEN 0.3Kg	9,21€	
5A374703	MANÍPULO ON/OFF TORUS TERMOSTÁTICA 0.1Kg	9,21€	
5A000200	MANÍPULO ALFA 0.3Kg	11,04€	
5A000201	MANÍPULO ALFA TORNEIRA PASSAGEM/ESQUADRIA 0.1Kg	6,37€	
5A360300	MANÍPULO EASY 0.2Kg / Compatível com Easy e Mixa (cozinha).	13,27€	
5A368301	MANÍPULO CLÍNICO EASY 0.2Kg	22,94€	
5A180200	MANÍPULO RIMINI 0.1Kg	8,42€	
5A570300	MANÍPULO CETUS BASIC 0.1Kg	9,04€	
5A008301	MANÍPULO ALFA, TORUS, ECO CLÍNICO 0.3Kg	14,74€	
5A390903	MANÍPULO STATUS 0.1Kg	7,47€	
5A550302	MANÍPULO LINE 42 0.1Kg / Em cromo, branco e preto.	26,58€	33,39€
5A310200	MANÍPULO TUBE / ÍCONE / NEW ÍCONE 0.1Kg	30,13€	
5A310201	MANÍPULO TUBE TORNEIRA PASSAGEM/ESQUADRIA 0.1Kg	7,47€	
5A110200	MANÍPULO WCA 0.1Kg	6,78€	
5A370302	MANÍPULO TORUS 0.2Kg	9,21€	
5A250302	MANÍPULO MASTER 40 0.2Kg	17,03€	
5A540303	MANÍPULO SINGLE 0.1Kg / Para misturadoras de lavatório e bidé.	16,35€	
5A060302	MANÍPULO SINGLE / SINGLE PLUS 0.2Kg / Para misturadoras Single (banheira, base) e todas Single Plus.	26,58€	

LEGENDA.

 Em caixa

COMPONENTES

RÓTULAS

Referência	Descrição	€ Cromo
5A000462	RÓTULA C/AERADOR M/24 P/TUBE (BIDÉ), ALFA, MIXA	5,54€
5A000460	RÓTULA C/AERADOR F/22 P/RIMINI	5,54€
5A110400	RÓTULA C/AERADOR F/22 P/WCA (BIDÉ)	8,92€
5A540401	RÓTULA C/AERADOR F/22 P/SINGLE (BIDÉ)	9,78€

CARTUCHOS

Referência	Descrição	€ Cromo
5A000301	CARTUCHO DISCOS CERÂMICOS 40 ABERTO 0.1Kg Compatível com Alfa (lavatório, bidé, banheira, base, cozinha).	11,04€
5A000302	CARTUCHO DISCOS CERÂMICOS 40 FECHADO 0.1Kg Compatível com Cetus Basic lav./bidé/banh/bas/coz., Alfa coz. 5003001 / 500310 / 500320, Alfa duche de enc. 3 e 4 vias, Eco man. clin.].	11,04€
5A200301	CARTUCHO DISCOS CERÂMICOS 35 ABERTO 0.1Kg Compatível com Tube e Tube Eco (banheira, base, mini-base), Easy (base e banheira), Mixa (cozinha 5203701).	11,81€
5A203002	CARTUCHO DISCOS CERÂMICOS 35 FECHADO 0.1Kg Compatível com Tube (lavatório, bidé, base encastrar).	15,06€
5A490300	CARTUCHO DISCOS CERÂMICOS 25 FECHADO 0.1Kg Compatível com Status.	13,45€
5A320302	CARTUCHO DISCOS CERÂMICOS JOYSTICK 35 FECHADO 0.1Kg Compatível com WCA.	25,34€
5A190941	CARTUCHO P/ FLUXOMETROS HORIZONTAIS 3/4" (INTERIOR E EXTERIOR) E 1" (INTERIOR) 0.2Kg	38,47€
5A190741	CARTUCHO P/ FLUXOMETRO EXTERIOR VERTICAL 1" 0.2Kg	34,73€
5A779211	CARTUCHO P/ MAIN CALL INCLUI CHAVE	257,15€
5A759211	CARTUCHO P/ MAIN THERAPY INCLUI CHAVE	95,21€
5A580300	CARTUCHO D40 ABERTO 0.1Kg Compatível com Master 40, Alfa sénior, Start.	10,23€
5A267341	CARTUCHO TEMPORIZADO LAVATÓRIO SÉNIOR/ALTA NEW ÍCONE 0.1Kg Compatível com New Ícone lavatório sénior/alta.	52,45€

LEGENDA.

 Em caixa

AERADORES

Referência	Descrição	€ Cromo
5A000401	AERADOR F/22 0.1Kg Compatível com Rimini, Alfa (cozinha), Mixa (cozinha).	1,28€
5A000400	AERADOR M/24 0.2Kg Compatível com Tube (lavatório, bidé), Alfa.	1,28€
5A200400	AERADOR 24/1 0.1Kg Compatível com Mixa.	1,13€

DESVIADORES

Referência	Descrição	€ Cromo
5A200821	DESVIADOR  0.1Kg Compatível com misturadoras de banheira (Status, Single, Easy, Rimini).	5,83€
5A000821	DESVIADOR 0.1Kg Compatível com misturadoras de banheira (kit WCA, Torus, Alfa).	8,14€
5A201802	DESVIADOR P/ENCASTRÁVEIS 4 VIAS	25,12€

CASTELOS

Referência	Descrição	€ Cromo
5A030311	CASTELOS CERÂMICOS (1/4 VOLTA) DIREITO FRIO 0.1Kg	7,77€
5A030310	CASTELOS CERÂMICOS (1/4 VOLTA) ESQUERDO QUENTE 0.3Kg	7,77€
5A030320	CASTELO TRADICIONAL (1/2 VOLTA) 0.1Kg Para Rimini de parede 3 furos.	2,31€
5A190311	CASTELO TEMPORIZADO P/LAVATÓRIO E URINOL 0.1Kg	46,15€
5A000520	CASTELO TORNEIRA ESQUADRIA C/FILTRO 0.1Kg	3,63€
5A030620	CASTELO PASSAGEM 1/2 Para torneiras de passagem Rimini.	4,49€
5A000620	CASTELO PASSAGEM 1/2 Para torneiras de passagem Alfa, Mixa e Aveiro.	4,49€
5A53034211	CASTELO TEMPORIZADO TORNEIRA LOCK LAVATÓRIO/DUCHE 0.1Kg Compatível com torneira/misturadora lavatório, torneira enc. exterior duche e bicomando duche Lock.	40,19€
5A19064211	CASTELO TORNEIRA TEMPORIZADA ECO URINOL 0.2Kg Compatível com torneira Eco enc. urinol e torneira enc. lavatório temporizada Tube/Ícone.	35,52€

COMPONENTES

VARETAS

Referência	Descrição	€ Cromo
5A310902	VARETA P/VDA TORNEIRA TUBE	4,21€
5A314302	VARETA P/VDA TORNEIRA ALTA TUBE	5,50€
5A370401	VARETA P/VDA TORNEIRA ÍCONE/TORUS	7,23€
5A000901	VARETA P/VDA TORNEIRA ALFA	3,16€
5A210901	VARETA P/VDA TORNEIRA EASY	2,99€
5A180902	VARETA P/VDA TORNEIRA RIMINI	3,18€
5A250300	VARETA P/VDA TORNEIRA MASTER 40	6,82€
5A260300	VARETA P/VDA TORNEIRA NEW ÍCONE/START	5,46€
5A570400	VARETA P/VDA TORNEIRA CETUS BASIC	5,46€

JOELHOS P/BANHEIRA

Referência	Descrição	€ Cromo
5A00070	CONJUNTO DE JOELHOS P/BANHEIRAS 2.0Kg Joelhos em latão. Compatível com misturadoras de banheira.	79,92€



PORCA

Referência	Descrição	€ Cromo
5A000890	PORCA 3/4 C/SEDE CÓNICA 0.1Kg	2,40€

KIT FIXAÇÃO

Referência	Descrição	€ Cromo
5A001300	KIT FIXAÇÃO 1xM8 0.1Kg Para Alfa (lavatório e bidé).	1,28€
5A201300	KIT FIXAÇÃO 2xM6 0.1Kg Para Tube e WCA.	2,09€
5A003102	KIT FIXAÇÃO 0.1Kg Para Alfa cozinha 5003101.	5,30€

BICA ENCASTRAR

Referência	Descrição	€ Cromo
5A312301	BICA ENCASTRAR TUBE / RIMINI 0.6Kg Para Tube e Rimini encastrar.	52,89€
5A502301	BICA ENCASTRAR ÍCONE 0.4Kg Para Ícone encastrar.	51,79€

CHUVEIROS

Referência	Descrição	€ Branco	€ Cromo
5A003101	CHUVEIRO EXTRAÍVEL P/ALFA COZINHA 01 0.2Kg	22,85€	22,85€
5A003201	CHUVEIRO EXTRAÍVEL P/ALFA COZINHA 02 0.2Kg	36,66€	36,66€
5A373101	CHUVEIRO EXTRAÍVEL P/TORUS COZINHA 0.2Kg	92,69€	92,69€

CHAVE

Referência	Descrição	€ Cromo
5A79211	CHAVE P/ APERTO E DESAPERTO DO CARTUCHO MAIN CALL/MAIN THERAPY 0.1Kg	9,17€

CAIXAS P/MIST. ENCASTRAR

Referência	Descrição	€ Cromo
5C552301	CAIXA P/MIST. DE ENCASTRAR LAVATÓRIO/DUCHE LINE 42 1.1Kg Em Inox. Para Ref. 5552301 e 5552701.	51,85€
5C557101	CAIXA P/MIST. DE ENCASTRAR 3 VIAS LINE 42 0.9Kg Em Inox. Para Ref. 5557101.	51,85€
5C556701	CAIXA P/MIST. DE ENCASTRAR 4 VIAS LINE 42 C/INVERSOR P/CHUV. E SAÍDA LIVRE 1.2Kg Em Inox. Para Ref. 5556701 e 5557801.	65,15€
5C552801	CAIXA P/MIST. DE ENCASTRAR 4 VIAS LINE 42 C/INVERSOR P/CHUV. E BICA 1.8Kg Em Inox. Para Ref. 5552801.	65,15€

LEGENDA.

Em caixa

COMPONENTES

TORNEIRAS ELETRÓNICAS



Referência	Descrição	€ Cromo
5A31738111	KIT UNI. ELET. TUBE C/INFRAVERMELHOS TRANSFORMADOR C/CAIXA 0.1Kg	205,82€
5A31738311	KIT UNI. ELET. TUBE C/INFRAVERMELHOS TRANSFORMADOR 0.1Kg	205,82€
5A42737211	KIT UNI. ELET. BASIC ALTA C/INFRAVERMELHOS	209,13€
5A42638211	KIT UNI. ELET. TORNEIRA BASIC LAVATÓRIO 0.1Kg / Todas as ref. excepto Basic Alta.	198,85€
5A46637211	KIT UNI. ELET. BIO	209,13€
5A40638211	KIT UNI. ELET. TORNEIRA HERA LAVATÓRIO 0.1Kg	198,85€
5A12057213	KIT UNI. ELET. TORNEIRA PLAN C/PILHA URINOL	218,93€
5A12058213	KIT UNI. ELET. TORNEIRA PLAN C/TRANSFORMADOR URINOL	218,93€
5A41058211	KIT UNI. ELET. UNIT C/INFRAVERMELHOS C/TRANSFORMADOR 0.1Kg / (Até 2018)	205,82€
5A41057211	KIT UNI. ELET. UNIT C/INFRAVERMELHOS C/PILHA 0.1Kg / (Até 2018)	205,82€
5A12077213	KIT UNI. ELET. PLAN C/INFRAVERMELHOS	228,86€
5A47735211	KIT UNI. ELET. TORNEIRA SQUARE LAVATÓRIO	209,13€
5A12077113	KIT VAL. SOL. PLACA PLAN C/INFRAVERMELHOS	87,60€
5A46637111	KIT VAL. SOL. BIO E TORNEIRA SCORE	100,94€
5A42638111	KIT VAL. SOL. TORNEIRA BASIC LAVATÓRIO 0.1Kg	91,41€
5A31738211	KIT VAL. SOL. TORNEIRA TUBE LAVATÓRIO, HERA, SQUARE, UNIT, PLAN URINOL	99,75€
5A41058111	KIT VAL. SOL. C/ALOJ. TORNEIRA UNIT URINOL	99,75€
5A41058311	ESPELHO FRONTAL UNIT (Até 2018)	176,07€
5A41058811	ESPELHO FRONTAL UNIT COM SENSOR (Após 2019)	275,00€
5A47735811	FILTRO P/TORNEIRA C/INFRAVERMELHOS 0.1Kg / Square, Tube, Unit, Plan urinol.	14,58€
5A40037811	FILTRO CÓNICO 3/8" TORNEIRA ELET. 0.1Kg	14,58€
5A40037411	DIAFRAGMA P/TORNEIRA ELT.	15,14€

LEGENDA.

 Em caixa

Referência	Descrição	€ Cromo
5A40038111	TRANSFORMADOR P/TORNEIRA ELET. Hera, Tube, Unit, Plan urinol, Square (fêmea).	35,1€
5A42638311	TRANSFORMADOR P/TORNEIRA ELET. Basic (macho).	35,83€
5A40637111	CAIXA DE PILHAS P/TORNEIRAS ELET. 0.1Kg / Hera, Plan D/D, Square, Spot, Tube.	30,12€
5A42637111	CAIXA DE PILHAS P/TORNEIRAS ELET. Basic.	30,12€

SIFÕES TÉCNICOS

Referência	Descrição	€ Cromo	€ Cor
4V96	① SIFÃO TÉCNICO QUADRADO  1.0Kg	60,34€	
4V95	② SIFÃO TÉCNICO REDONDO  0.3Kg Em cromo e preto.	46,54€	63,14€
4V35	③ SIFÃO TÉCNICO REDONDO  1.1Kg Em grafite [03], dourado [12], cobre [96] e níquel [B3].		219,35€



CAMPÂNULAS

Referência	Descrição	€ Cromo
5A180201	CAMPÂNULA P/MANÍPULO RIMINI	4,85€
5A000202	CAMPÂNULA P/TORNEIRA PASSAGEM 0.1Kg	3,63€
5A000203	CAMPÂNULA P/CARTUCHO 40 FÊMEA 0.1Kg	0,88€

COTAS DE INSTALAÇÃO

Misturadoras de encastrar

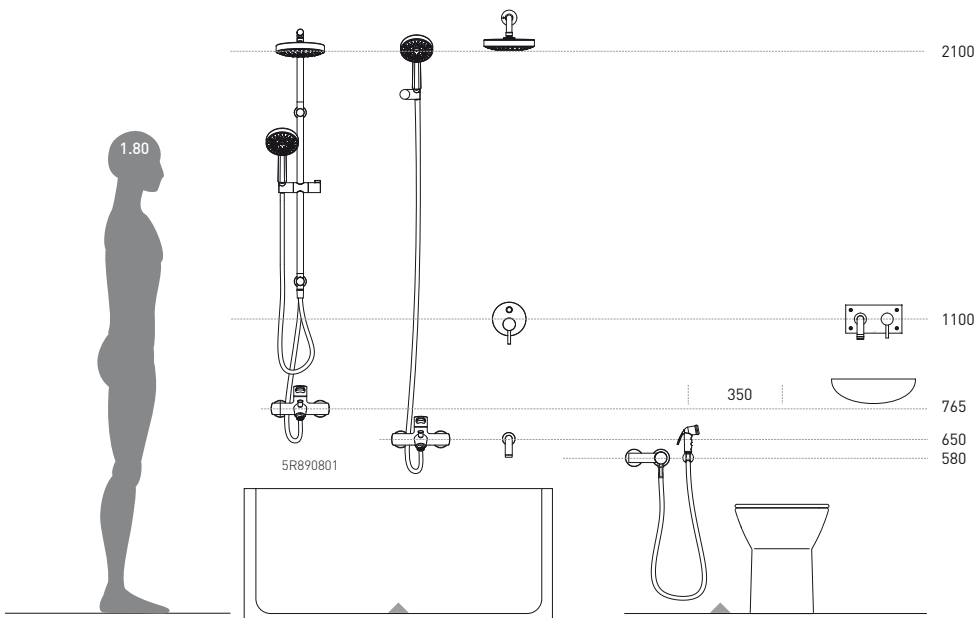
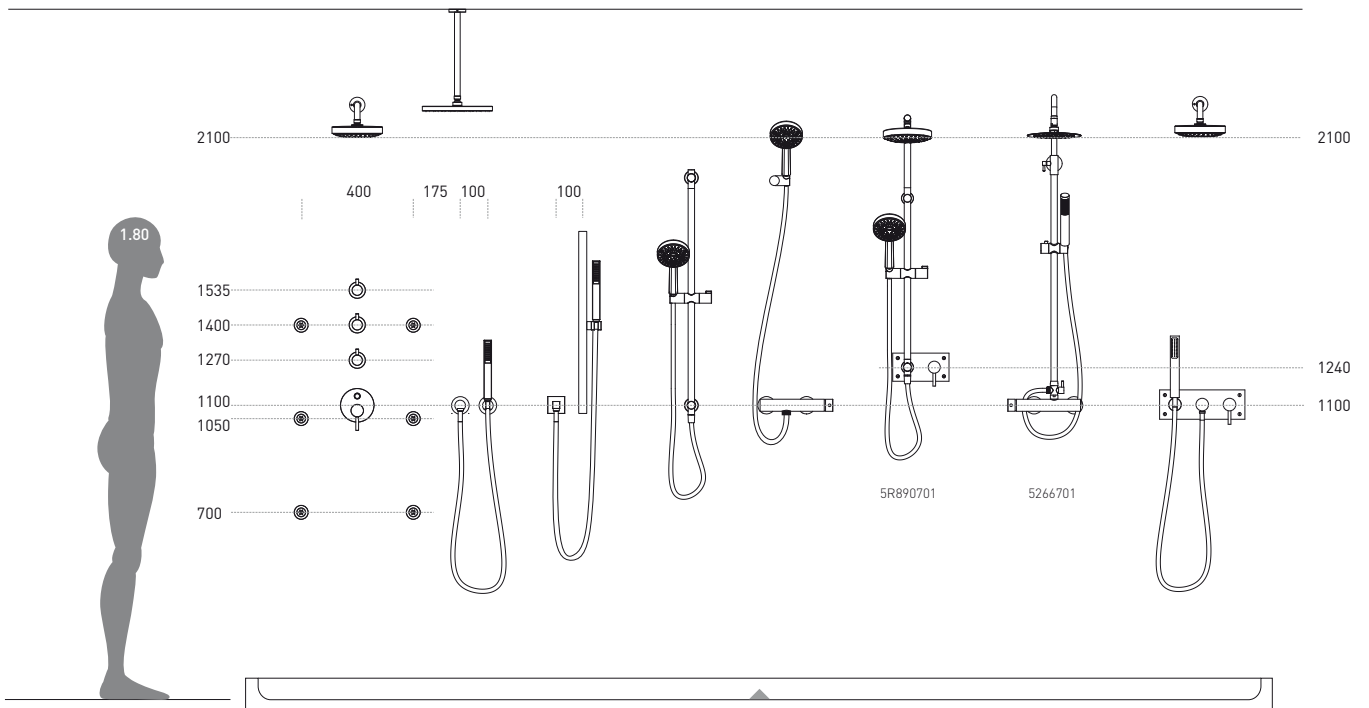



ACESSÓRIOS

Cerâmica

395 Vintage

Inox

396 Arc

398 Essencial

398 Rimini

Latão

399 WCA

401 Prestige

403 Alfa

Hotel

405 Luxe

Referência Descrição € Branco

41700 **SABONETEIRA VINTAGE** **27,38€**

185x110x35mm / 1.0Kg
Saboneteira em vitreous china.
Inclui Kit de Fixação.

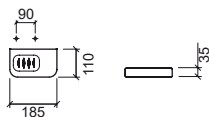

Referência Descrição € Branco

41721 **SABONETEIRA C/TOALHEIRO BIDE VINTAGE** **51,91€**

185x110x98mm / 1.1Kg
Saboneteira em vitreous china. Toalheiro em latão cromado.
Inclui Kit de Fixação.

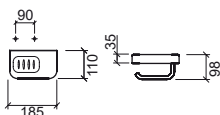

Referência Descrição € Branco € Vidro

41713 **1** **SABONETEIRA C/COPO VINTAGE** **44,52€**

200x100x125mm / 1.1Kg
Saboneteira em vitreous china. Compatível com copo vintage 6A8600. Inclui Kit de Fixação.

6A8600 **2** **COPO VINTAGE/COMBY** **17,28€**

Ø70x93mm / 0.2Kg
Cores disponíveis: **vidro translúcido.**

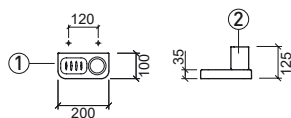

Referência Descrição € Branco

41703 **CABIDE VINTAGE** **40,71€**

120x65x50mm / 0.4Kg
Cabide em vitreous china e latão cromado.
Inclui Kit de Fixação.

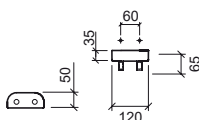

Referência Descrição € Branco

41706 **1** **TOALHEIRO 40 VINTAGE** **37,44€**

470x75x62mm / 0.6Kg
Suportes em vitreous china. Toalheiro em latão cromado. Inclui Kit de Fixação.

41707 **2** **TOALHEIRO 50 VINTAGE** **40,38€**

570x75x62mm / 0.6Kg
Suportes em vitreous china. Toalheiro em latão cromado. Inclui Kit de Fixação.

41708 **3** **TOALHEIRO 60 VINTAGE** **47,22€**

670x75x62mm / 0.6Kg
Suportes em vitreous china. Toalheiro em latão cromado. Inclui Kit de Fixação.

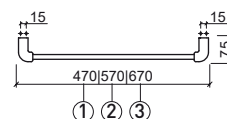

Referência Descrição € Branco

41724 **1** **PRATELEIRA C/TOALHEIRO 35 VINTAGE** **81,42€**

350x110x96mm / 2.2Kg
Prateleira em vitreous china. Toalheiro em latão cromado. Inclui Kit de Fixação.

41726 **2** **PRATELEIRA C/TOALHEIRO 60 VINTAGE** **106,89€**

600x110x96mm / 3.2Kg
Prateleira em vitreous china. Toalheiro em latão cromado. Inclui Kit de Fixação.

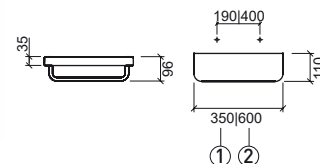

Referência Descrição € Branco

41719 **1** **PORTA-PIAÇABA VINTAGE C/VASSOURA** **73,43€**

123x138x234mm / 3.6Kg
Porta-Piaçaba em vitreous china.
A fixação à parede é feita através de uma calha (incluída).

41711 **2** **VASSOURA VINTAGE** **23,20€**

Ø95x358mm / 0.2Kg
Vassoura em latão e ABS.

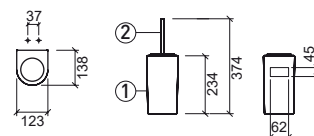

LEGENDA.

Em caixa

VINTAGE

Acessórios WC em cerâmica

Referência Descrição € Branco

41704 ① PRATELEIRA 18 VINTAGE 24,02€

185x110x35mm / 0.9Kg
Prateleira em vitreous china.
Inclui Kit de Fixação.

41725 ② PRATELEIRA 35 VINTAGE 27,38€

350x110x35mm / 1.7Kg
Prateleira em vitreous china.
Inclui Kit de Fixação.

41727 ③ PRATELEIRA 60 VINTAGE 53,42€

600x110x35mm / 2.7Kg
Prateleira em vitreous china.
Inclui Kit de Fixação.

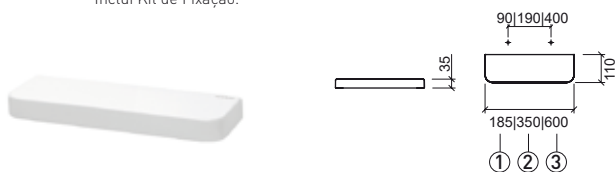

Referência Descrição € Branco

41723 PRATELEIRA C/TOALHEIRO E PORTA-ROLOS VINTAGE 90,72€

350x110x98mm / 2.0Kg
Prateleira em vitreous china. Toalheiro e Porta-Rolos em latão cromado.
Inclui Kit de Fixação.

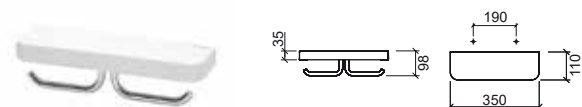

Referência Descrição € Branco

41710 PORTA-ROLOS VINTAGE 51,91€

185x110x98mm / 1.2Kg
Porta-rolos em vitreous china e latão cromado.
Inclui Kit de Fixação.

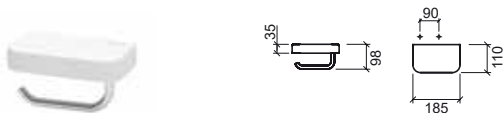

ARC

Acessórios WC em inox polido

Referência Descrição € Cromo

42410 PORTA-ROLOS ARC 64,70€

160x80x118mm / 0.6Kg
Porta-rolos em inox polido.
Inclui Kit de Fixação.

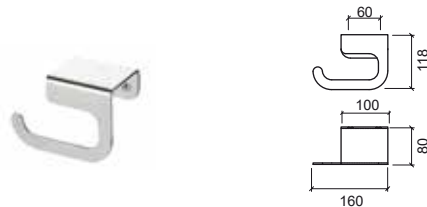

Referência Descrição € Cromo

42402 SABONETEIRA ARC 66,39€

142x105x25mm / 0.4Kg
Saboneteira em inox polido.



Referência Descrição € Cromo

42400 SABONETEIRA PAREDE ARC 74,95€

160x118x50mm / 0.4Kg
Saboneteira em inox polido.
Inclui Kit de Fixação.



LEGENDA.

Em caixa

Referência Descrição € Cromo

42406 ① **TOALHEIRO 34 ARC** **102,45€**

☞ 340x118x50mm / 0.9Kg
Toalheiro em inox polido.
Inclui Kit de Fixação.

42407 ② **TOALHEIRO 47 ARC** **124,58€**

☞ 467x118x50mm / 1.2Kg
Toalheiro em inox polido.
Inclui Kit de Fixação.

42408 ③ **TOALHEIRO 55 ARC** **140,20€**

☞ 550x118x50mm / 1.4Kg
Toalheiro em inox polido.
Inclui Kit de Fixação.

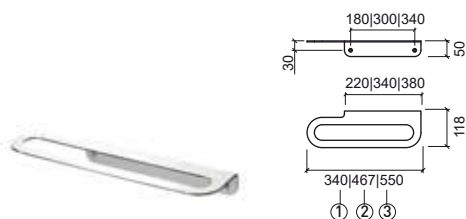

Referência Descrição € Cromo

42413 **TOALHEIRO COM PORTA-COPO ARC** **135,62€**

☞ 467x118x134mm / 1.8Kg
Toalheiro com porta-copos em inox polido.
Inclui Kit de Fixação.

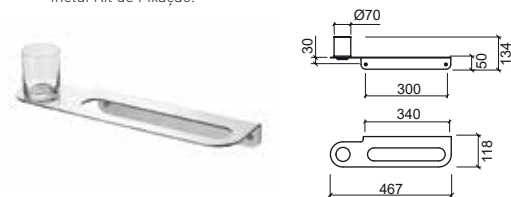

Referência Descrição € Cromo

42417 **PORTA-COPOS PAREDE ARC** **76,07€**

☞ 97x118x134mm
Porta-copos em inox polido.
Inclui Kit de Fixação.

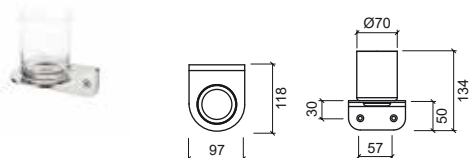

Referência Descrição € Cromo

42414 **TOALHEIRO DUPLO BANHEIRA ARC** **290,13€**

☞ 500x265x100mm / 3.4Kg
Toalheiro duplo de banheiro em inox polido.
Inclui Kit de Fixação.

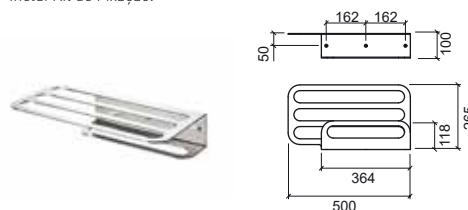

Referência Descrição € Cromo

42424 **TOALHEIRO BANHEIRA ARC** **215,15€**

☞ 500x265x100mm / 2.4Kg
Toalheiro de banheiro em inox polido.
Inclui Kit de Fixação.



Referência Descrição € Cromo

42421 **PORTA-PIAÇABA ARC** **183,28€**

☞ 120x120x393mm / 1.8Kg
Porta-piaçaba em inox polido.
Inclui Kit de Fixação.

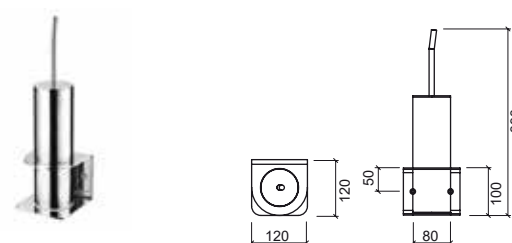

ESSENCIAL

Acessórios WC em inox

Referência Descrição € Cromo

42310 PORTA-ROLOS ESSENCIAL 45,85€

155x100x32mm / 0.2Kg
Porta-rolos em inox.
Inclui Kit de Fixação.

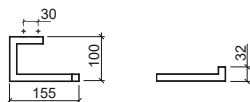

Referência Descrição € Cromo

42307 TOALHEIRO 45 ESSENCIAL 55,01€

450x98x16mm / 0.4Kg
Toalheiro em inox.
Inclui Kit de Fixação.

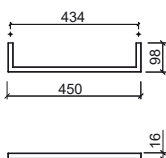

Referência Descrição € Cromo

42320 PORTA-ROLOS FREESTANDING C/PORTA PIAÇABA ESSENCIAL 124,43€

268x200x729mm / 2.4Kg
Porta-rolos freestanding em inox.

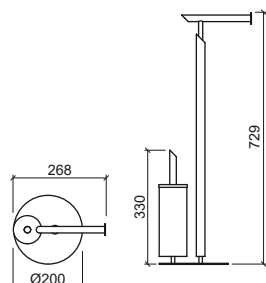

RIMINI

Acessórios WC em inox escovado

Referência Descrição € Cromo

41823 CABIDE DUPLO RIMINI 26,60€

49x49x49mm
Cabide em inox escovado. Inclui Kit de Fixação.

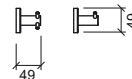

Referência Descrição € Cromo

41807 ① TOALHEIRO 45 RIMINI 53,17€

453x91x53mm / 0.4Kg
Toalheiro em inox escovado.
Inclui Kit de Fixação.

41808 ② TOALHEIRO 60 RIMINI 66,47€

603x91x53mm / 0.6Kg
Toalheiro em inox escovado.
Inclui Kit de Fixação.

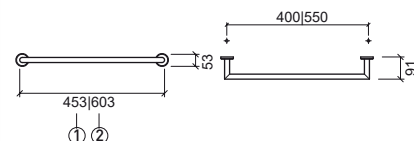

Referência Descrição € Cromo

42114 TOALHEIRO BANHEIRA RIMINI 119,66€

603x289x150mm / 2.2Kg
Toalheiro em inox escovado.
Inclui Kit de Fixação.

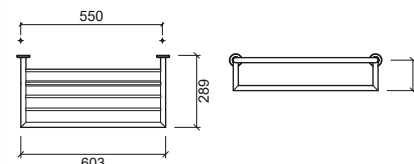

LEGENDA.

Em caixa

RIMINI

Acessórios WC em inox escovado

WCA

Acessórios WC em latão

Referência Descrição € Cromo

41810 ① PORTA-ROLOS RIMINI **33,24€**

📦 174x86x49mm / 0.3Kg

41820 ② PORTA-ROLOS DUPLO RIMINI **39,89€**

📦 60x110x261mm / 0.4Kg
Porta-Rolos em inox escovado.
Inclui Kit de Fixação.

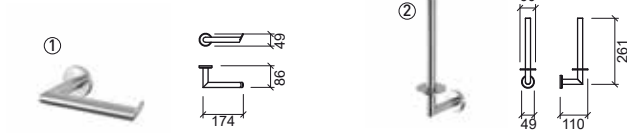

Referência Descrição € Cromo

41300 SABONETEIRA WCA **85,23€**

📦 63x20x92mm / 0.4Kg
Saboneteira em latão.
Inclui Kit de Fixação.



Referência Descrição € Branco € Cromo

42109 ① PORTA-PIAÇABA RIMINI C/VASSOURA **93,06€**

📦 Ø80x320mm / 0.8Kg
Porta-Piaçaba em inox escovado.
Inclui Kit de Fixação.

4A2109 ② VASSOURA RIMINI **13,75€**



Referência Descrição € Cor € Cromo

41303 CABIDE WCA **47,51€**

📦 20x28x119mm / 0.4Kg
Cabide em latão.
Inclui Kit de Fixação.

41303 CABIDE WCA **53,17€**

📦 20x28x119mm / 0.4Kg
Cabide em latão. Cores disponíveis: **níquel**.
Inclui Kit de Fixação.

41303 CABIDE WCA **57,17€**

📦 20x28x119mm / 0.4Kg
Cabide em latão. Cores disponíveis: **cobre, dourado** ou **grafite**.
Inclui Kit de Fixação.



LEGENDA.

📦 Em caixa

Referência	Descrição	€ Cromo
41326	① TOALHEIRO CURVO 30 WCA 300x84x95mm / 1.0Kg Toalheiro em latão. Inclui Kit de Fixação.	116,25€
41327	② TOALHEIRO CURVO 60 WCA 600x84x95mm / 1.2Kg Toalheiro em latão. Inclui Kit de Fixação.	128,99€
41328	③ TOALHEIRO CURVO 80 WCA 800x84x95mm / 1.3Kg Toalheiro em latão. Inclui Kit de Fixação.	135,75€

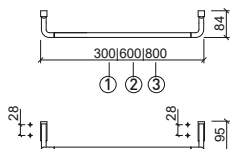

Referência	Descrição	€ Cor	€ Cromo
41309	① PORTA-PIAÇABA WCA C/VASSOURA Ø80x389mm / 1.1Kg Porta-piaçaba em latão.		115,47€
41309	① PORTA-PIAÇABA WCA C/VASSOURA Ø80x389mm / 1.1Kg Porta-piaçaba em latão. Cores disponíveis: níquel .	232,66€	
41309	① PORTA-PIAÇABA WCA C/VASSOURA Ø80x389mm / 1.1Kg Porta-piaçaba em latão. Cores disponíveis: cobre, dourado ou grafite .	252,58€	

41319	② PORTA-PIAÇABA WCA SUSPENSO C/VASSOURA Ø80x100x486mm / 2.1Kg Porta-piaçaba em latão. Inclui Kit de Fixação.		162,94€
--------------	---	--	----------------

4A2109	VASSOURA		13,75€
---------------	-----------------	--	---------------

Em caixa

Cores disponíveis: **branco**.

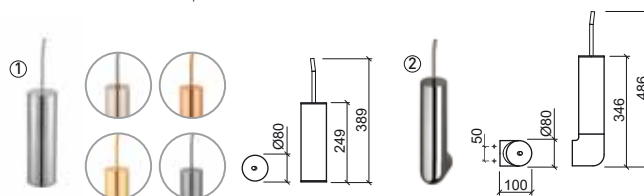

Referência	Descrição	€ Cor	€ Cromo
41306	① TOALHEIRO 30 WCA 300x57x20mm / 1.2Kg Toalheiro em latão. Inclui Kit de Fixação.		116,25€
41307	② TOALHEIRO 60 WCA 600x57x20mm / 1.5Kg Toalheiro em latão. Inclui Kit de Fixação.		128,99€

41307	② TOALHEIRO 60 WCA 600x57x20mm / 1.5Kg Toalheiro em latão. Cores disponíveis: níquel . Inclui Kit de Fixação.	179,48€	
--------------	---	----------------	--

41307	② TOALHEIRO 60 WCA 600x57x20mm / 1.5Kg Toalheiro em latão. Cores disponíveis: cobre, dourado ou grafite . Inclui Kit de Fixação.	192,78€	
--------------	---	----------------	--

41308	③ TOALHEIRO 80 WCA 800x57x20mm / 1.6Kg Toalheiro em latão. Inclui Kit de Fixação.	135,75€	
--------------	--	----------------	--

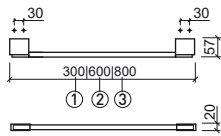
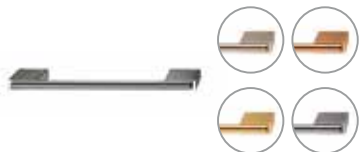

Referência	Descrição	€ Cor	€ Cromo
41310	PORTA ROLOS WCA 170x58x35mm / 0.8Kg Porta rolos em latão. Inclui Kit de Fixação.		72,67€
41310	PORTA ROLOS WCA 170x58x35mm / 0.8Kg Porta rolos em latão. Cores disponíveis: níquel . Inclui Kit de Fixação.	93,06€	
41310	PORTA ROLOS WCA 170x58x35mm / 0.8Kg Porta rolos em latão. Cores disponíveis: cobre, dourado ou grafite . Inclui Kit de Fixação.	102,37€	

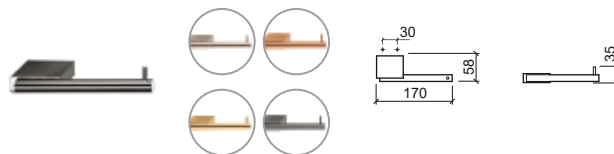

PRESTIGE

Acessórios WC em latão

Referência Descrição € Cromo

41100 **SABONETEIRA PRESTIGE** **59,83€**

Em caixa 170x116xØ40mm / 0.8Kg
Saboneteira em latão e vidro fosco.
Inclui Kit de Fixação.



Referência Descrição € Cromo

41103 **CABIDE PRESTIGE** **20,35€**

Em caixa Ø40x51mm / 0.1Kg
Cabide em latão.
Inclui Kit de Fixação.



Referência Descrição € Cromo

41116 **PORTA-COPOS/ESCOVAS PRESTIGE** **87,00€**

Em caixa 185x116x114mm / 1.1Kg
Porta-copos/escovas em latão e vidro fosco.
Inclui Kit de Fixação.



Referência Descrição € Cromo

41106 ① **TOALHEIRO 40 PRESTIGE** **51,62€**

Em caixa 412x76xØ40mm / 0.6Kg
Toalheiro em latão.
Inclui Kit de Fixação.

41107 ② **TOALHEIRO 50 PRESTIGE** **52,80€**

Em caixa 512x76xØ40mm / 0.6Kg
Toalheiro em latão.
Inclui Kit de Fixação.

41108 ③ **TOALHEIRO 60 PRESTIGE** **54,38€**

Em caixa 630x76xØ40mm / 0.6Kg
Toalheiro em latão.
Inclui Kit de Fixação.

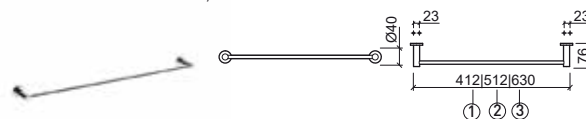

Referência Descrição € Cromo

41113 **PORTA-COPOS PRESTIGE** **78,85€**

Em caixa 169x116x114mm / 1.0Kg
Porta-copos em latão e vidro fosco.
Inclui Kit de Fixação.



LEGENDA.

Em caixa

PRESTIGE

Acessórios WC em latão

Referência Descrição € Cromo

41115 **TOALHEIRO ARGOLA PRESTIGE** **40,80€**

☞ Ø205x76x220mm / 0.4Kg
Toalheiro argola em latão.
Inclui Kit de Fixação.

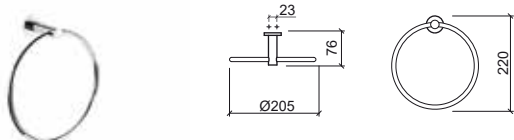

Referência Descrição € Cromo

41110 **PORTA-ROLOS PRESTIGE** **33,98€**

☞ 143x76x84mm / 0.4Kg
Porta-rolos em latão.
Inclui Kit de Fixação.



Referência Descrição € Cromo

41114 **TOALHEIRO DUPLO PRESTIGE** **73,39€**

☞ 416x76x113mm / 0.9Kg
Toalheiro duplo em latão.
Inclui Kit de Fixação.

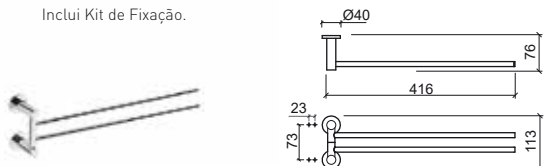

Referência Descrição € Cromo

41120 **PORTA-ROLOS C/TAMPA PRESTIGE** **39,61€**

☞ 143x153x94mm / 0.5Kg
Porta-rolos c/tampa em latão.
Inclui Kit de Fixação.

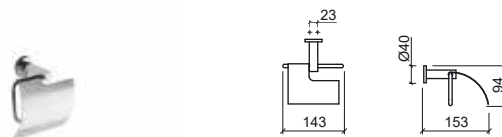

Referência Descrição € Cromo

41104 **PRATELEIRA PRESTIGE** **89,71€**

☞ 630x136xØ40mm / 1.9Kg
Prateleira em latão e vidro fosco.
Inclui Kit de Fixação.



Referência Descrição € Cromo

41109 **① PORTA-PIAÇABA PRESTIGE C/VASSOURA** **81,61€**

☞ 165x116x400mm / 1.7Kg
Porta-piaçaba em latão e vidro fosco.
Inclui Kit de Fixação.

41011 **② VASSOURA PRESTIGE** **22,28€**

☞ 0.2Kg
Vassoura em latão.

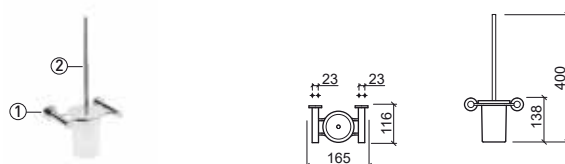

LEGENDA.

☞ Em caixa

Referência Descrição € Cromo

41000 **SABONETEIRA ALFA** **46,13€**

Em caixa 170x110x23mm / 0.8Kg
Saboneteira em latão e vidro fosco.
Inclui Kit de Fixação.



Referência Descrição € Cromo

41003 **CABIDE ALFA** **12,49€**

Em caixa Ø20x45mm / 0.1Kg
Cabide em latão.
Inclui Kit de Fixação.



Referência Descrição € Cromo

41016 **PORTA-COPOS/ESCOVAS ALFA** **74,69€**

Em caixa 185x110x114mm / 1.0Kg
Porta-copos/escovas em latão e vidro fosco.
Inclui Kit de Fixação.



Referência Descrição € Cromo

41006 ① **TOALHEIRO 40 ALFA** **38,06€**

Em caixa 412x20x71mm / 0.5Kg
Toalheiro em latão.
Inclui Kit de Fixação.

41007 ② **TOALHEIRO 50 ALFA** **39,50€**

Em caixa 512x20x71mm / 0.5Kg
Toalheiro em latão.
Inclui Kit de Fixação.

41008 ③ **TOALHEIRO 60 ALFA** **40,69€**

Em caixa 612x20x71mm / 0.5Kg
Toalheiro em latão.
Inclui Kit de Fixação.

Referência Descrição € Cromo

41013 **PORTA-COPOS ALFA** **66,59€**

Em caixa 170x110x114mm / 0.9Kg
Porta-copos em latão e vidro fosco.
Inclui Kit de Fixação.

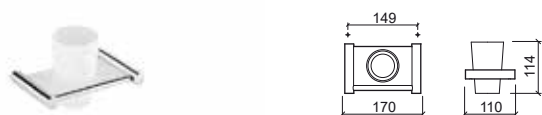

ALFA

Acessórios WC em latão

Referência Descrição € Cromo

41015 **TOALHEIRO ARGOLA ALFA** **33,98€**

☞ Ø205x70x210mm / 0.3Kg
Toalheiro argola em latão.
Inclui Kit de Fixação.



Referência Descrição € Cromo

41010 **PORTA-ROLOS ALFA** **27,13€**

☞ 143x70x84mm / 0.4Kg
Porta-rolos em latão.
Inclui Kit de Fixação.

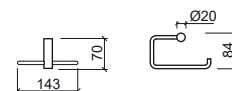

Referência Descrição € Cromo

41114 **TOALHEIRO DUPLO ALFA** **73,39€**

☞ 416x76x113mm / 0.9Kg
Toalheiro duplo em latão.
Inclui Kit de Fixação.

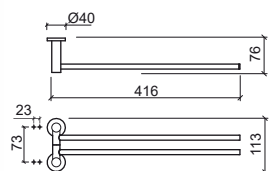

Referência Descrição € Cromo

41020 **1 PORTA-ROLOS C/TAMPA ALFA** **32,96€**

☞ 143x147x84mm / 0.5Kg
Porta-rolos c/tampa em latão.
Inclui Kit de Fixação.

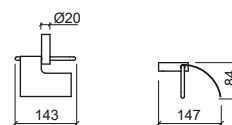

Referência Descrição € Cromo

41004 **PRATELEIRA ALFA** **76,12€**

☞ 630x130x21mm / 1.8Kg
Prateleira em latão e vidro fosco.
Inclui Kit de Fixação.

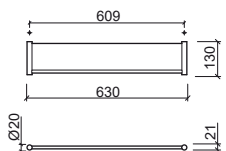

Referência Descrição € Cromo

41009 **1 PORTA-PIAÇABA ALFA C/VASSOURA** **69,32€**

☞ 165x110x400mm / 1.6Kg
Porta-piaçaba em latão vidro fosco.
Inclui Kit de Fixação.

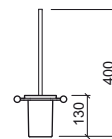
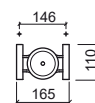
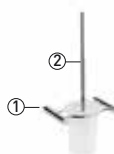

41011 **2 VASSOURA ALFA** **22,28€**

☞ 0.2Kg
Vassoura em latão.

LEGENDA.

☞ Em caixa

Referência Descrição € Branco

41539 DOSEADOR DE PAREDE LUXE 0.45L 19,88€

110x99x155mm / 0.3Kg
Doseador em ABS. Inclui Kit de Fixação.
1ml por dose.

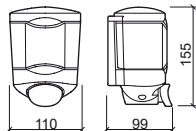

Referência Descrição € Cromo

41513 PORTA-COPOS LUXE 33,24€

Ø68x108x95mm / 0.4Kg
Suporte em latão e copo em vidro translúcido.
Inclui Kit de Fixação.

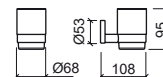

Referência Descrição € Branco

41540 DOSEADOR DE PAREDE LUXE 1L 22,37€

110x99x400mm / 0.1Kg
Doseador em ABS. Inclui Kit de Fixação.
1ml por dose.

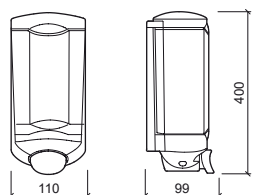

Referência Descrição € Cromo

41514 TOALHEIRO DE BANHEIRA LUXE 119,66€

603x289x164mm / 2.3Kg
Toalheiro em inox.
Inclui Kit de Fixação.

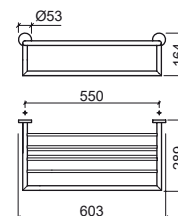

Referência Descrição € Cromo

41512 DOSEADOR DE PAREDE LUXE 0.85L 93,80€

105x115x182mm / 0.3Kg
Doseador em inox. Inclui Kit de Fixação.

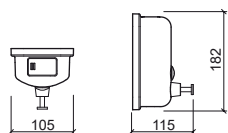

Referência Descrição € Latão

41507 ① TOALHEIRO 45 LUXE 46,54€

453X91X53mm / 0.5Kg
Toalheiro em latão.
Inclui Kit de Fixação.

41508 ② TOALHEIRO 60 LUXE 59,83€

603X91X53mm / 0.6Kg
Toalheiro em latão.
Inclui Kit de Fixação.

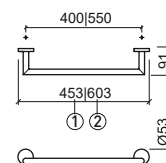

Referência Descrição € Branco

41537 DOSEADOR DE PAREDE LUXE 1.1L C/INFRAVERMELHOS E PILHA 95,72€

140x107x235mm / 0.8Kg
Doseador em ABS. Inclui Kit de Fixação.
Alimentação: 4 pilhas 1.5V LR6 (AA). 1ml por dose.

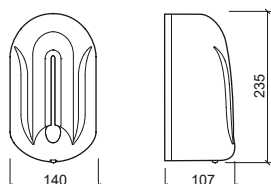

Referência Descrição € Cromo

41505 CABIDE LUXE 19,65€

25x37x81mm / 0.9Kg
Cabide em inox.

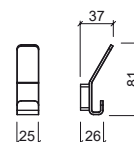

LEGENDA.

Em caixa

LUXE

Acessórios WC para hotel

Referência Descrição € Cromo

41523 CABIDE DUPLO LUXE 19,94€

55x53x58mm / 0.1Kg
Cabide em latão.
Inclui Kit de Fixação.



Referência Descrição € Cromo

41542 DISPENSADOR DE TOALHAS LUXE 83,00€

283x100x263mm / 1.7Kg
Dispensador em inox.
Inclui Kit de Fixação.

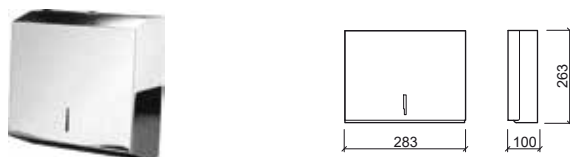

Referência Descrição € Cromo

41544 DISPENSADOR DE PAPEL HIGIÊNICO LUXE 83,00€

250x115x270mm / 1.6Kg
Dispensador em inox com sistema antivandalismo.
Inclui Kit de Fixação.

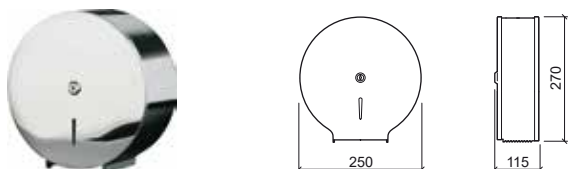

Referência Descrição € Branco

41549 DISPENSADOR DE TOALHAS AUTO CORTANTE LUXE 206,23€

309x252x398mm / 3.0Kg
Dispensador em ABS.
Inclui Kit de Fixação.

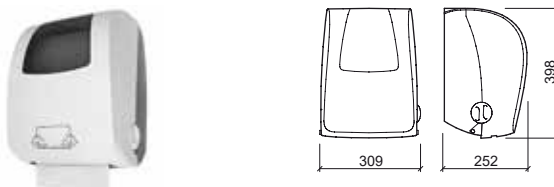

Referência Descrição € Cromo

41501 GRELHA SABONETEIRA RETANGULAR LUXE 59,83€

270x130x63mm / 0.4Kg
Grelha em latão.
Inclui Kit de Fixação.



Referência Descrição € Branco

41541 DISPENSADOR DE TOALHAS LUXE 22,37€

265x110x340mm / 0.9Kg
Dispensador em ABS.
Inclui Kit de Fixação.

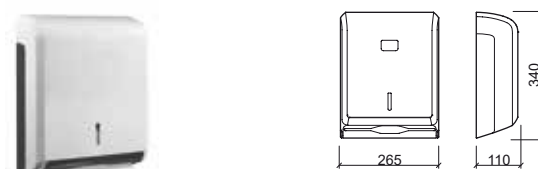

Referência Descrição € Cromo

41502 GRELHA SABONETEIRA DE CANTO LUXE 46,54€

310x246x67mm / 0.6Kg
Grelha em latão.
Inclui Kit de Fixação.

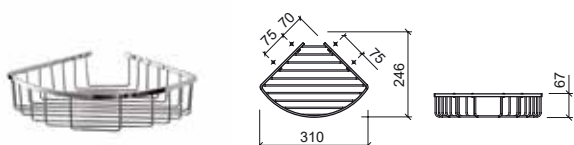

Referência Descrição € Branco

41543 DISPENSADOR DE PAPEL HIGIÊNICO LUXE 22,37€

245x120x275mm / 0.8Kg
Dispensador em ABS.
Inclui Kit de Fixação.

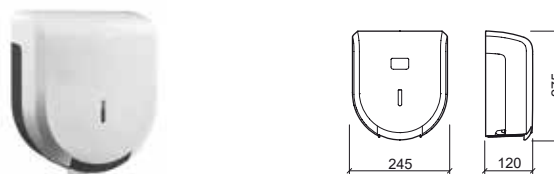

LEGENDA.

Em caixa

Referência Descrição € Cromo € Preto

41522 CESTO DE PAPÉIS LUXE 39,89€ 53,17€

☑ Ø208x273x284mm / 1.3Kg
Cesto de papéis em inox em **cromado** ou **preto**. Balde interior em plástico. Capacidade: 5 litros.

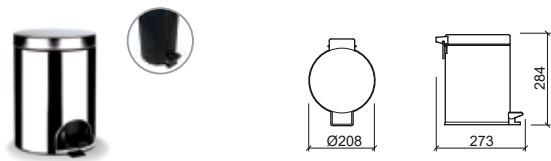

Referência Descrição € Cromo € Preto

41545 ESPELHO DE AUMENTO REDONDO DUPLA FACE LUXE 86,42€ 99,73€

☑ 245x305x310mm / 1.2Kg
Espelho de aumento de dupla face em latão em **cromado** ou **preto**. Inclui kit de fixação.

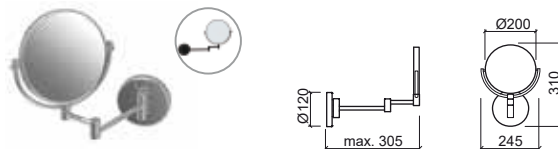

Referência Descrição € Branco

41532 SECADOR DE MÃOS AUTOMÁTICO 1200W LUXE 990,03€

☑ 343x232x430mm / 13.2Kg
Secador de mãos com corpo em alumínio com sistema antivandalismo. Inclui kit de fixação.

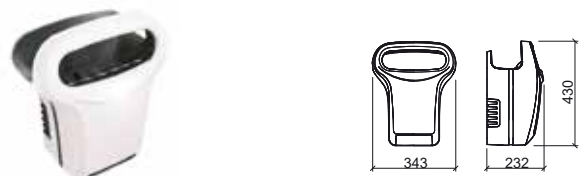

Referência Descrição € Cromo

41546 ESPELHO DE AUMENTO QUADRADO LUXE 143,17€

☑ 180x340x270mm / 1.1Kg
Espelho de aumento em latão. Inclui kit de fixação.

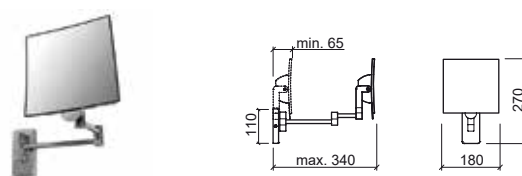

Referência Descrição € Cromo

41555 SECADOR DE MÃOS AUTOMÁTICO 1200W C/LED LUXE 511,75€

☑ 232x194x285mm / 4.3Kg
Secador de mãos c/ LED em alumínio com sistema antivandalismo. Inclui kit de fixação.

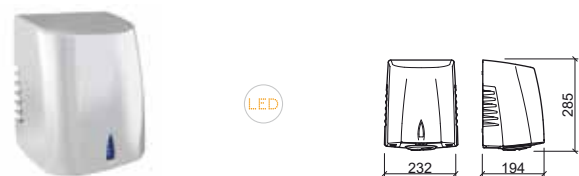

Referência Descrição € Cromo

41547 ESPELHO DE AUMENTO QUADRADO LUXE C/ILUMINAÇÃO LED 182,90€

☑ 180x340x270mm / 1.2Kg
Espelho em latão com iluminação LED. Fonte de alimentação: pilha lítio 3.6V. Inclui pilha e kit de fixação.

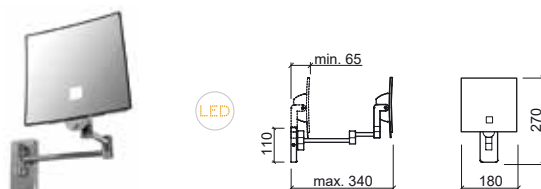

Referência Descrição € Branco € Cromo

41534 SECADOR DE MÃOS AUTOMÁTICO 2600W LUXE 362,70€ 383,46€

☑ 265x149x302mm / 3.1Kg
Secador em ABS com acabamento em **branco** ou **cromado**. Inclui kit de fixação.



Referência Descrição € Creme

41557 MUDA FRALDAS HORIZONTAL LUXE 505,19€

☑ 895x102x508mm / 10.0Kg

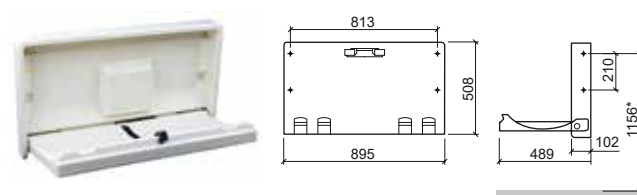

LEGENDA.

LED Iluminação LED ☑ Em caixa

LUXE

Acessórios WC para hotel

Referência Descrição € Branco

41535 SECADOR DE CABELO 1200W LUXE
 ☞ 100x190x150mm / 0.6Kg

60,00€

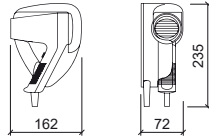

Referência Descrição € Cromo

41510 PORTA-ROLOS LUXE
 ☞ 169x94x54mm / 0.2Kg
 Porta-rolos em latão.
 Inclui Kit de Fixação.

43,21€

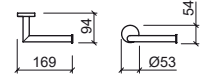

Referência Descrição € Branco

41536 SECADOR DE CABELO ABS 1600W LUXE
 ☞ 197X135X155mm / 0.7Kg

87,14€

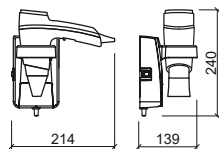

Referência Descrição € Cromo

41511 PORTA-ROLOS DE RESERVA LUXE

59,83€

☞ Ø60x111x248mm / 0.4Kg
 Porta-rolos em latão.
 Inclui Kit de Fixação.

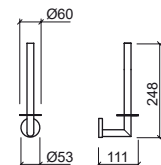

Referência Descrição € Branco € Preto

41556 SECADOR DE CABELO 1000W LUXE
 ☞ 140x150x230mm / 11.3Kg
 Mangueira flexível com 45 cm extensível até 1,35m.
 Inclui kit de fixação. Em branco ou preto.

179,48€

226,01€

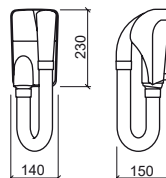

Referência Descrição € Cromo

491500 CONJUNTO DE ACESSÓRIOS LUXE

189,92€

☞ 2.2Kg
 Inclui Cabide duplo Ref. 41523, Porta-rolos Ref. 41510,
 Porta-piçaba c/vassoura Ref. 41509, Toalheiro 45 Ref. 41507
 e Toalheiro 60 Ref. 41508.



Referência Descrição € Branco € Cromo

41509 ① PORTA-PIAÇABA LUXE C/VASSOURA
 ☞ Ø83x102x323mm / 0.8Kg
 Porta-piçaba em latão e vassoura em latão e ABS.

79,77€

4A2109 ② VASSOURA
 ☞

13,75€

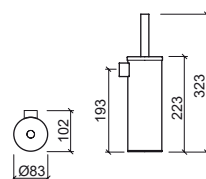

LEGENDA.

☞ Em caixa







Lava-Louças

- 413 Lusitano
- 414 Troia
- 414 Belfast
- 415 Cuba & Plano
- 416 Tribo
- 416 Utility
- 417 Reno XS
- 417 Reno
- 418 Valet XS NEW
- 418 Valet
- 421 Farmhouse XS
- 421 Farmhouse
- 422 Farmhouse XL NEW

423 Componentes

Torneiras

- 425 Torus
- 426 Tube
- 427 Advance
- 427 Master 40
- 428 Kopa
- 428 Mixa
- 429 Alfa
- 430 Start
- 430 Easy
- 431 Cetus Basic

LUSITANO



Referência	Descrição	€ Branco
7220	LAVA-LOUÇA LUSITANO 1 CUBA Em caixa 850x500x225mm / 26.6Kg / Peças p/paleta BR=10 Lava-louça para cozinha em Fireclay com overflow. Válvula compatível Ø90 Ref. 4714. Plano de corte: 810x460mm. Furação pré-esboçada. Tapa furos Ref. 47221. Dimensão da cuba: 340x370x200mm.	226,93€

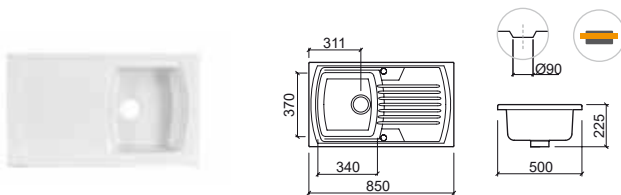

Referência	Descrição	€ Branco
7222	LAVA-LOUÇA LUSITANO 2 CUBAS Em caixa 1205x500x222mm / 40.6Kg / Peças p/paleta BR=06 Lava-louça para cozinha em Fireclay sem overflow. Válvula compatível Ø90 Ref. 4716. Plano de corte: 1170x465mm. Furação pré-esboçada. Tapa furos Ref. 47221. Dimensões das cubas: 335x373x200mm.	329,34€

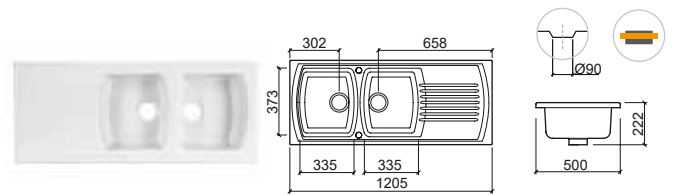

Referência	Descrição	€ Branco
7221	LAVA-LOUÇA LUSITANO 1 CUBA 1/2 Em caixa 995x497x235mm / 32.9Kg / Peças p/paleta BR=08 Lava-louça para cozinha em Fireclay sem overflow. Válvula compatível Ø90 Ref. 4821. Plano de corte: 950x460mm. Furação pré-esboçada. Tapa furos Ref. 47221. Dimensões da 1 cuba: 330x370x215mm. Dimensões da 1/2 cuba: 135x253x128mm.	263,88€

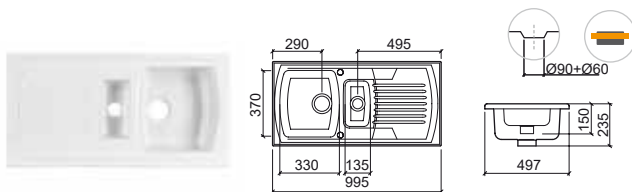

Referência	Descrição	€ Branco
7223	LAVA-LOUÇA LUSITANO 2 CUBAS S/ESCORREDOR Em caixa 860x500x220mm / 30.7Kg / Peças p/paleta BR=10 Lava-louça para cozinha em Fireclay sem overflow. Válvula compatível Ø90 Ref. 4716. Plano de corte: 810x460mm. Furação pré-esboçada. Tapa furos Ref. 47221.	241,73€

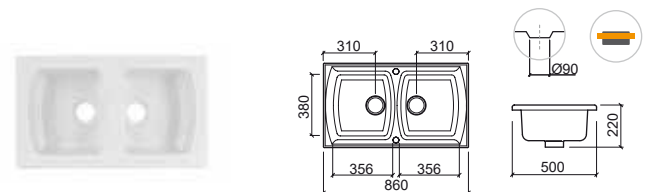

LEGENDA.

- Em caixa
- Encastrar por cima

TROIA



Referência	Descrição	€ Branco
7071	LAVA-LOUÇA TROIA 1 CUBA 1/2 ☞ 1125x500x215mm / 34.7Kg / Peças p/paleta BR=20 Lava-louça para cozinha em Fireclay com overflow. Válvula compatível Ø62 Ref. 4707. Furação pré-esboçada. Tapa furos Ref. 47221. Plano de corte: 1095x475mm. Dimensões da 1 cuba: 382x378x191mm. Dimensões da 1/2 cuba: 270x378x191mm.	230,24€

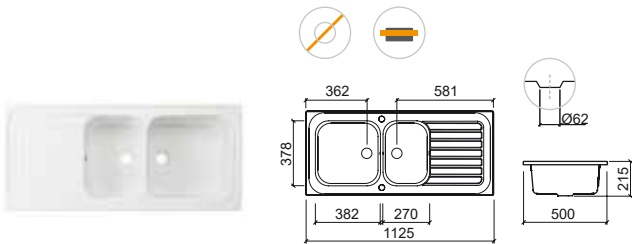

BELFAST



Referência	Descrição	€ Branco	€ Cor
7400V	LAVA-LOUÇA BELFAST C/VÁLVULA ☞ 595x455x275mm / 32.8Kg / Peças p/paleta BR=24 Lava-louça para cozinha em Fireclay com overflow. Válvula incluída Ø62 Ref. 4740. Sifão compatível Ref. 4730. Dimensões da cuba: 535x395x222mm. Cores disponíveis: branco mate (60) e preto mate (26).	235,07€	398,84€

7400	LAVA-LOUÇA BELFAST ☞ 595x455x275mm / 32.8Kg / Peças p/paleta BR=24 Lava-louça para cozinha em Fireclay com overflow. Válvula compatível Ø62 Ref. 4740. Sifão compatível Ref. 4730. Dimensões da cuba: 535x395x222mm. Cores disponíveis: branco mate (60) e preto mate (26).	223,52€	372,24€
-------------	---	----------------	----------------

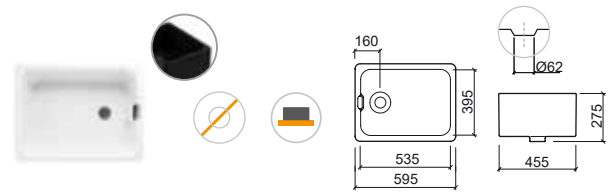

LEGENDA.

-  Encastrar por cima
-  Pousar
-  Sem furo para torneira
-  Em caixa

CUBA & PLANO



Referência Descrição € Branco

7200 LAVA-LOUÇA CUBA **122,55€**

Em caixa
 Ø445x195mm / 9.8Kg / Peças p/paleta BR=20
 Lava-louça para cozinha em Fireclay sem overflow.
 Válvula compatível Ø55 Ref. 4740. Sifão compatível Ref. 4730.
 Plano de corte: Ø410mm.

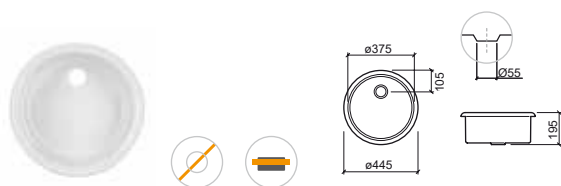

Referência Descrição € Branco

7210 LAVA-LOUÇA PLANO **82,98€**

Em caixa
 Ø435x70mm / 5.5Kg / Peças p/paleta BR=20
 Lava-louça para cozinha em Fireclay sem overflow.
 Válvula compatível Ø55 Ref. 4740. Sifão compatível Ref. 4730.
 Plano de corte: Ø410mm.

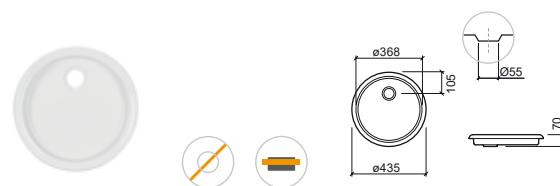



LEGENDA.

Em caixa Sem furo para torneira Encastrar por cima

TRIBO



Referência	Descrição	€ Branco
------------	-----------	----------

109900	TRIBO 60 	225,73€
<p> 597x425x380mm / 40.0Kg / Peças p/paleta BR=12 Lava-louça para cozinha em Fireclay sem overflow. Não compatível com VDA. Plano de corte: Ø150mm. Dimensão da cuba: 562x387x312mm.</p>		

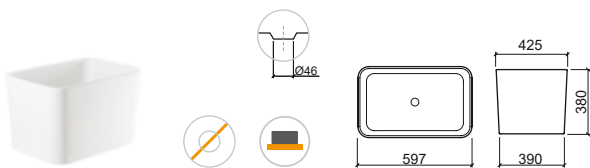

UTILITY



Referência	Descrição	€ Branco
------------	-----------	----------

7410V	LAVA-LOUÇA UTILITY 505 C/VÁLVULA	168,07€
<p> 510x506x235mm / 17.1Kg Lava-louça encastrável por cima em Fireclay com overflow redondo e furo para torneira. Válvula incluída Ø46 Ref. 4V91. Sifão compatível (não incluído) Ref. 4V95. Plano de corte: 486x482mm. Dimensão da cuba: 449x357x210mm.</p>		

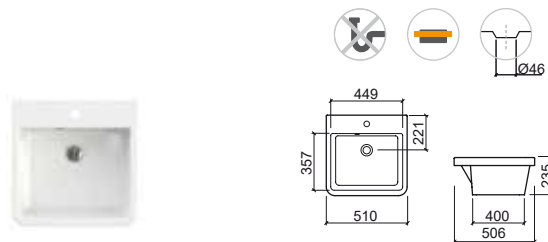

Referência	Descrição	€ Branco
------------	-----------	----------

7411V	LAVA-LOUÇA UTILITY 655 C/VÁLVULA	192,95€
<p> 660x506x236mm / 22.0Kg Lava-louça encastrável por cima em Fireclay com overflow redondo e furo para torneira. Válvula incluída Ø45 Ref. 4V91. Sifão compatível (não incluído) Ref. 4V95. Plano de corte: 631x446mm. Dimensão da cuba: 599x357x210mm.</p>		

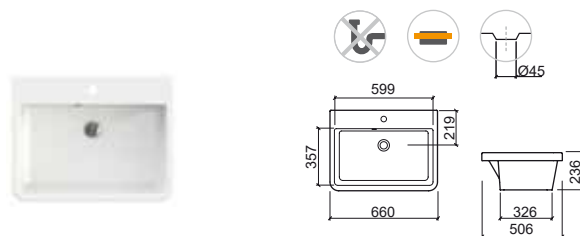

LEGENDA.

RENO XS

RENO



Referência	Descrição	€ Branco	€ Cor
------------	-----------	----------	-------

7313V	LAVA-LOUÇA RENO XS 1 CUBA C/VÁLVULA 857x500x215mm Lava-louça encastrável por cima em Fireclay com overflow redondo. Variantes disponíveis: Lava-louça 1 cuba reversível c/2 furos pré-esboçados c/válvula Ref. 7313RV. Lava-louça 1 cuba direito c/válvula Ref. 7313DV. Lava-louça 1 cuba esquerdo c/válvula Ref. 7313EV. Válvula incluída Ø90 Ref. 4738. Sifão compatível (não incluído) Ref. 4701. Tapa furos compatível (não incluído) Ref. 47221. Plano de corte: 830x470mm. Dimensão da cuba: 415x415x190mm. Cores disponíveis: branco mate (60) e preto mate (26).	252,58€	329,00€
--------------	---	----------------	----------------

7313	LAVA-LOUÇA RENO XS 1 CUBA 857x500x215mm Lava-louça encastrável por cima em Fireclay com overflow redondo. Variantes disponíveis: Lava-louça 1 cuba reversível c/2 furos pré-esboçados Ref. 7313R. Lava-louça 1 cuba direito Ref. 7313D. Lava-louça 1 cuba esquerdo Ref. 7313E. Válvula compatível Ø90 (não incluída) Ref. 4738. Sifão compatível (não incluído) Ref. 4701. Tapa furos compatível (não incluído) Ref. 47221. Plano de corte: 830x470mm. Dimensão da cuba: 415x415x190mm.	239,29€	
-------------	---	----------------	--

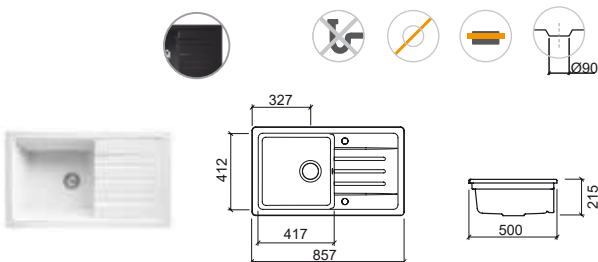

Referência	Descrição	€ Branco	€ Cor
------------	-----------	----------	-------

7310V	LAVA-LOUÇA RENO 1 CUBA C/VÁLVULA 1000x500x210mm / 30.4Kg / Peças p/paleta BR=16 Lava-louça encastrável por cima em Fireclay com overflow redondo. Variantes disponíveis: Lava-louça 1 cuba reversível c/2 furos pré-esboçados c/válvula Ref. 7310V. Lava-louça 1 cuba direito c/válvula Ref. 7310DV. Lava-louça 1 cuba esquerdo c/válvula Ref. 7310EV. Válvula incluída Ø90 Ref. 4738. Sifão compatível (não incluído) Ref. 4701. Tapa furos compatível (não incluído) Ref. 47221. Plano de corte: 970x470mm. Dimensão da cuba: 447x412x190mm. Cores disponíveis: branco mate (60) e preto mate (26).	248,15€	325,00€
--------------	--	----------------	----------------

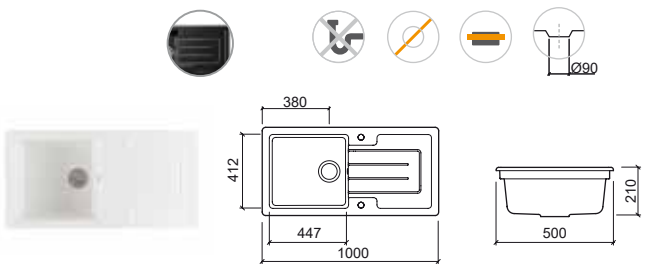

Referência	Descrição	€ Branco	€ Cor
------------	-----------	----------	-------

7311V	LAVA-LOUÇA RENO 1 CUBA 1/2 C/VÁLVULA 1000x500x210mm / 33.0 Kg / Peças p/paleta BR=16 Lava-louça encastrável por cima em Fireclay sem overflow. Variantes disponíveis: Lava-louça 1 cuba 1/2 reversível c/2 furos pré-esboçados c/válvula Ref. 7311V. Lava-louça 1 cuba 1/2 direito c/válvula Ref. 7311DV. Lava-louça 1 cuba 1/2 esquerdo c/válvula Ref. 7311EV. Válvula incluída Ø90 Ref. 4703. Sifão compatível (não incluído) Ref. 4703. Tapa furos compatível (não incluído) Ref. 47221. Plano de corte: 970x470mm. Dimensão da 1 cuba: 340x415x190mm. Dimensão 1/2 cuba: 170x295x142mm. Cores disponíveis: branco mate (60) e preto mate (26).	309,93€	403,00€
--------------	---	----------------	----------------

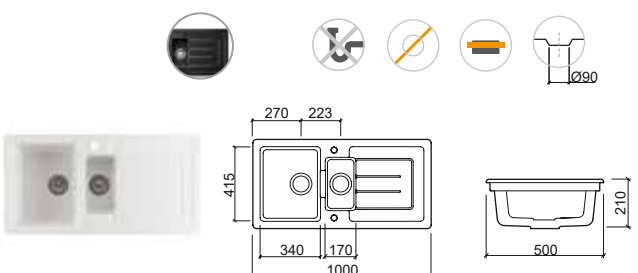

LEGENDA.

- Em caixa
- Sem furo para torneira
- Encastrar por cima
- Sifão não incluído

VALET XS



Referência	Descrição	€ Branco	€ Cromo
7390V	LAVA-LOUÇA VALET XS 1 CUBA 1/2 C/VALVULA 555x430x220mm Lava-louça para cozinha em Fireclay. Válvula incluída Ø90 Ref. 4736. Sifão compatível Ref. 4704. Não inclui Kit de Fixação [Ref. 45]. Plano de corte [encastrar cima]: 535x410mm. Plano de corte [encastrar baixo]: 485x360mm. Dimensão 1 cuba: 330x370x195mm. Dimensão 1/2 cuba: 150x370x195mm.	230,00€	
4704	SIFÃO PARA LAVA-LOUÇA 1 CUBA 1/2 0.4Kg	8,81€	
45	KIT FIXAÇÃO P/LAVA-LOUÇA ENCASTRAR P/BAIXO 0.3Kg Kit de fixação para lava-louça de encastrar por baixo.		6,29€

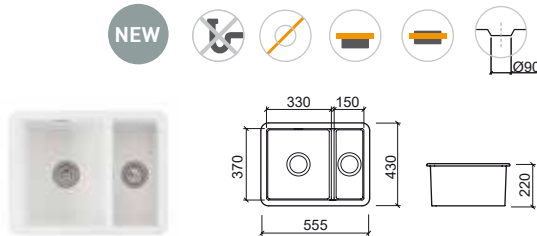

VALET



Referência	Descrição	€ Branco	€ Cromo
7370V	LAVA-LOUÇA VALET 1 CUBA 1/2 C/VALVULA 595x460x220mm / 24.7Kg / Peças p/paleta BR=20 Lava-louça para cozinha em Fireclay. Válvula incluída Ø90 Ref. 4736. Sifão compatível Ref. 4704. Não inclui Kit de Fixação [Ref. 45]. Compatível com Grelha Ref. 4A370 e Escorredor Ref. 4A330. Plano de corte [encastrar cima]: 575x440mm. Plano de corte [encastrar baixo]: 532x392mm. Dimensão 1 cuba: 337x400x195mm. Dimensão 1/2 cuba: 183x400x195mm.	291,54€	
4A370	GRELHA 373x295x28mm Grelha em aço inoxidável.		33,89€
4A330	ESCORREDOR 442x209x144mm Escorredor em aço inoxidável.		39,33€
4704	SIFÃO PARA LAVA-LOUÇA 1 CUBA 1/2 0.4Kg	8,81€	
45	KIT FIXAÇÃO P/LAVA-LOUÇA ENCASTRAR P/BAIXO 0.3Kg Kit de fixação para lava-louça de encastrar por baixo.		6,29€

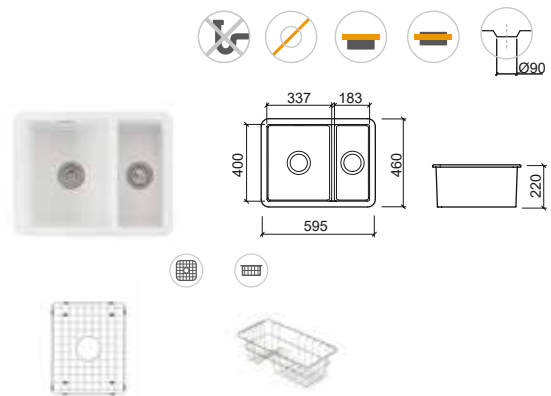

LEGENDA.



Referência	Descrição	€ Branco	€ Cromo
7360V	LAVA-LOUÇA VALET 1 CUBA 1/3 C/VÁLVULA 596x522x223mm / Peças p/paleta BR=20 Lava-louça para cozinha em Fireclay. Válvula incluída Ø90 Ref. 4736. Sifão compatível Ref. 4704. Não inclui Kit de Fixação (Ref. 45). Compatível com Grelha Ref. 4A360. Dimensão 1 cuba: 356x460x195mm. Dimensão 1/3 cuba: 162x363x195mm.	267,14€	
4A360	GRELHA 436x331x28mm Grelha em aço inoxidável.		39,33€
4704	SIFÃO PARA LAVA-LOUÇA 1 CUBA 1/3 0.4Kg	8,81€	
45	KIT FIXAÇÃO P/LAVA-LOUÇA ENCASTRAR P/BAIXO 0.3Kg Kit de fixação para lava-louça de encastrar por baixo.		6,29€

Referência	Descrição	€ Branco	€ Cor
7350V	LAVA-LOUÇA VALET 1 CUBA 60x46 RETÂNGULAR C/VÁLVULA 601x462x222mm / Peças p/paleta BR=20 Lava-louça para cozinha em Fireclay. Válvula incluída Ø90 Ref. 4735. Sifão compatível Ref. 4701. Não inclui Kit de Fixação (Ref. 45). Compatível com Grelha Ref. 4A350 e Escorredor Ref. 4A330. Plano de corte [encastrar cima]: 575x440mm. Plano de corte [encastrar baixo]: 532x392mm. Dimensão cuba: 540x401x195mm. Cores disponíveis: branco mate (60) e preto mate (26).	259,68€	338,00€
4A350	GRELHA 512x377x28mm Grelha em aço inoxidável.		43,40€
4A330	ESCORREDOR 442x209x144mm Escorredor em aço inoxidável.		39,33€
4701	SIFÃO PARA LAVA-LOUÇA 1 CUBA 0.2Kg	4,74€	
45	KIT FIXAÇÃO P/LAVA-LOUÇA ENCASTRAR P/BAIXO 0.3Kg Kit de fixação para lava-louça de encastrar por baixo.		6,29€

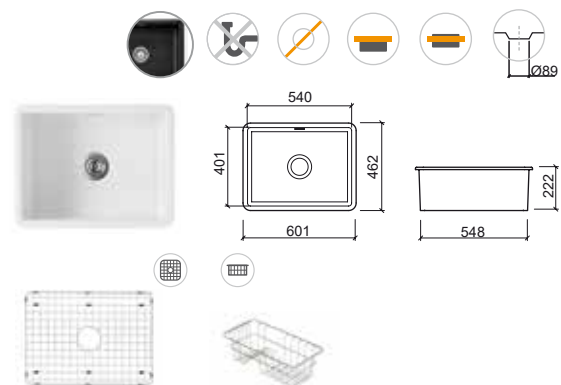
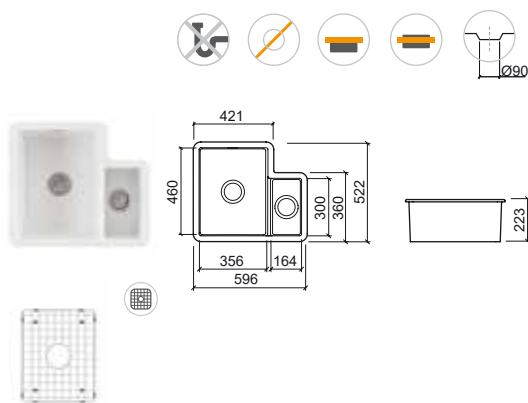

LEGENDA.

- Em caixa
- Sem furo para torneira
- Encastrar por cima
- Encastrar por baixo
- Sifão não incluído
- Grelha
- Escorredor

VALET



Referência	Descrição	€ Branco	€ Cor
------------	-----------	----------	-------

7340V	LAVA-LOUÇA VALET 1 CUBA 46x46 QUADRADO C/VÁLVULA 462x462x220mm / Peças p/paleta BR=28 Lava-louça para cozinha em Fireclay. Válvula incluída Ø90 Ref. 473511. Sifão compatível Ref. 4701. Não inclui Kit de Fixação (Ref. 45). Compatível com Grelha Ref. 4A340. Plano de corte [encastrar cima]: 440x440mm. Plano de corte [encastrar baixo]: 390x390mm. Dimensão cuba: 400x400x195mm. Cores diponíveis: branco mate (60) e preto mate (26).	191,86€	250,00€
--------------	---	----------------	----------------

4A340	GRELHA 374x374x28mm Grelha em aço inoxidável.		39,33€
--------------	--	--	---------------

4701	SIFÃO PARA LAVA-LOUÇA 1 CUBA 46x46 QUADRADO 0.2Kg	4,74€	
-------------	---	--------------	--

45	KIT FIXAÇÃO P/LAVA-LOUÇA ENCASTRAR P/BAIXO 0.3Kg Kit de fixação para lava-louça de encastrar por baixo.		6,29€
-----------	--	--	--------------

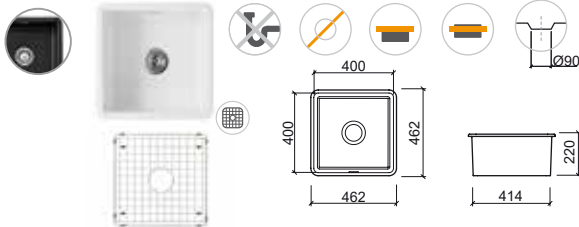

Referência	Descrição	€ Branco	€ Cromo
------------	-----------	----------	---------

7330V	LAVA-LOUÇA VALET 1/2 CUBA 24x46 C/VÁLVULA 237x462x223mm / Peças p/paleta BR=42 Lava-louça para cozinha em Fireclay. Válvula incluída Ø90 Ref. 4735. Sifão compatível Ref. 4701. Não inclui Kit de Fixação (Ref. 45). Compatível com Escorredor Ref. 4A330. Dimensão cuba: 174x400x197mm. [-] Consultar disponibilidade.	124,08€	
--------------	--	----------------	--

4A330	ESCORREDOR 442x209x144mm Escorredor em aço inoxidável.		39,33€
--------------	---	--	---------------

4701	SIFÃO PARA LAVA-LOUÇA 1/2 CUBA 0.2Kg	4,74€	
-------------	--	--------------	--

45	KIT FIXAÇÃO P/LAVA-LOUÇA ENCASTRAR P/BAIXO 0.3Kg Kit de fixação para lava-louça de encastrar por baixo.		6,29€
-----------	--	--	--------------

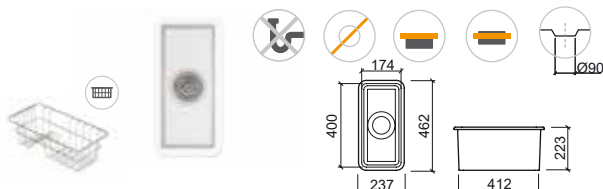

Referência	Descrição	€ Branco	€ Cromo
------------	-----------	----------	---------

7380V	LAVA-LOUÇA VALET 1 CUBA Ø44 CIRCULAR C/VÁLVULA Ø445xØ380x197mm / Peças p/paleta BR=28 Lava-louça para cozinha em Fireclay. Válvula incluída Ø90 Ref. 4738. Sifão compatível Ref. 4701. Não inclui Kit de Fixação (Ref. 45). Dimensão cuba: Ø385x174mm.	160,02€	
--------------	---	----------------	--

4701	SIFÃO PARA LAVA-LOUÇA 1 CUBA 0.2Kg	4,74€	
-------------	--	--------------	--

45	KIT FIXAÇÃO P/LAVA-LOUÇA ENCASTRAR P/BAIXO 0.3Kg Kit de fixação para lava-louça de encastrar por baixo.		6,29€
-----------	--	--	--------------

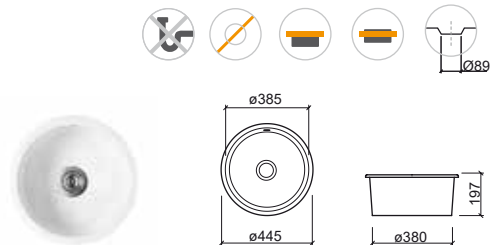

LEGENDA.

FARMHOUSE XS



FARMHOUSE



Referência	Descrição	€ Branco	€ Cromo
7404V	LAVA-LOUÇA FARMHOUSE XS 1 CUBA C/VÁLVULA Em caixa 590x458x250mm / 35,5Kg Lava-louça para cozinha em Fireclay com overflow redondo. Válvula incluída Ø90 Ref. 4738. Sifão compatível Ref. 4701. Dimensão cuba: 550x415x230mm.	319,07€	
4738	VÁLVULA 1 CUBA Em caixa 0,2Kg		10,84€
4701	SIFÃO PARA LAVA-LOUÇA 1 CUBA Em caixa 0,2Kg	4,74€	

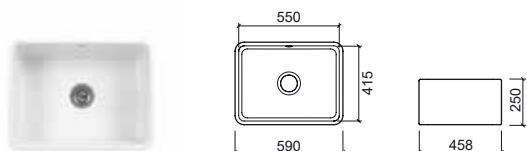

Referência	Descrição	€ Branco	€ Cromo
7401V	LAVA-LOUÇA FARMHOUSE 1 CUBA C/VÁLVULA Em caixa 795x460x220mm / Peças p/paleta BR=14 Lava-louça para cozinha em Fireclay. Válvula incluída Ø90 Ref. 4738. Sifão compatível Ref. 4701. Dimensão cuba: 735x400x197mm.	420,37€	
4A401	GRELHA Em caixa 681x345x28mm Grelha em aço inoxidável.		57,17€
4738	VÁLVULA 1 CUBA Em caixa 0,2Kg		10,84€
4701	SIFÃO PARA LAVA-LOUÇA 1 CUBA Em caixa 0,2Kg	4,74€	

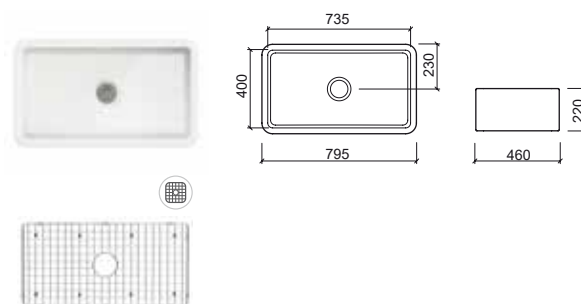

LEGENDA.

Em caixa Sem furo para torneira Pousar abaixo do nível da bancada Sifão não incluído Grelha

FARMHOUSE



Referência	Descrição	€ Branco	€ Cromo
7403V	LAVA-LOUÇA FARMHOUSE 2 CUBAS C/VÁLVULA 793x491x220mm / Peças p/paleta BR=14 Lava-louça para cozinha em Fireclay. Válvula incluída Ø90 Ref. 4704. Sifão compatível Ref. 4704. Compatível com Grelhas Ref. 4A413 e 4A403. Dimensão cuba: 366x450x195mm.	492,91€	
4A413	GRELHA 405x321x28mm Grelha em aço inoxidável.		37,97€
4A403	GRELHA 405x321x28mm Grelha em aço inoxidável.		37,97€
4704	VÁLVULA 2 CUBAS 0.4Kg		18,30€
4704	SIFÃO PARA LAVA-LOUÇA 2 CUBAS 0.4Kg	8,81€	

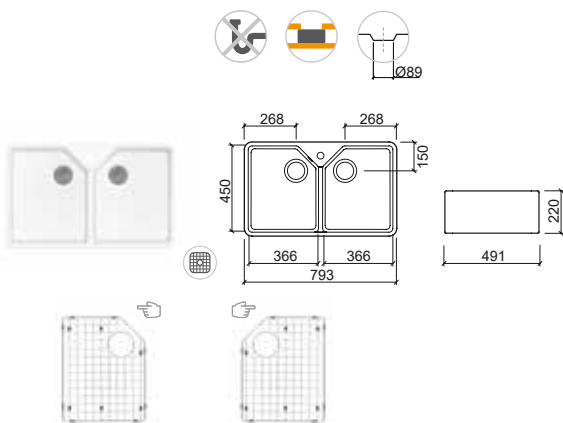

FARMHOUSE XL



Referência	Descrição	€ Branco	€ Cromo
7402V	LAVA-LOUÇA FARMHOUSE XL 2 CUBAS C/VÁLVULA 890x456x220mm / 38.0Kg Lava-louça para cozinha em Fireclay com overflow redondo. 2 válvulas incluídas Ø90 Ref. 4738. Sifão compatível Ref. 4704. Dimensão cuba: 411x415x195mm. [-] Consultar disponibilidade.	495,00€	
4738	VÁLVULA 1 CUBA 0.4Kg		10,84€
4704	SIFÃO PARA LAVA-LOUÇA 2 CUBAS 0.4Kg	8,81€	

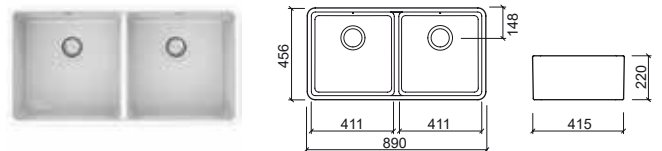

LEGENDA.

COMPONENTES

LUSITANO

Referência	Descrição	€ Branco	€ Cromo
4714	VÁLVULA 1 CUBA 1.5Kg		14,42€
4821	VÁLVULA 1 CUBA 1/2 1.5Kg		24,68€
4716	VÁLVULA 2 CUBAS 1.5Kg		23,34€
47221	TAPA FUIROS 0.1Kg	3,45€	

TROIA

Referência	Descrição	€ Branco	€ Cromo
4707	VÁLVULA 0.6Kg		14,25€
47221	TAPA FUIROS 0.1Kg	3,45€	

BELFAST

Referência	Descrição	€ Branco	€ Cromo
4740	VÁLVULA MANUAL 0.2Kg		11,55€
4730	SIFÃO PARA LAVA-LOUÇAS 0.2Kg	8,82€	

CUBA

Referência	Descrição	€ Branco	€ Cromo
4740	VÁLVULA MANUAL 0.2Kg		11,55€
4730	SIFÃO PARA LAVA-LOUÇAS 0.2Kg	8,82€	

PLANO

Referência	Descrição	€ Branco	€ Cromo
4740	VÁLVULA MANUAL 0.2Kg		11,55€
4730	SIFÃO PARA LAVA-LOUÇAS 0.2Kg	8,82€	

RENO

Referência	Descrição	€ Branco	€ Cromo
4738	VÁLVULA 1 CUBA 0.2Kg		10,84€
4703	VÁLVULA 1 CUBA 1/2 0.3Kg		15,61€
4701	SIFÃO PARA LAVA-LOUÇA 1 CUBA 0.2Kg	4,74€	
4703	SIFÃO PARA LAVA-LOUÇA 1 CUBA 1/2 0.5Kg	8,81€	

COMPONENTES

VALET

Referência	Descrição	€ Branco	€ Cromo
4735	VÁLVULA 📦 0.2Kg / Compatível com 7330V, 7340V e 7350V.		15,61€
4738	VÁLVULA 1 CUBA ø44 CIRCULAR 📦 0.2Kg		10,84€
4736	VÁLVULA 📦 0.4Kg / Compatível com 7360V e 7370V.		23,05€
4701	SIFÃO 📦 0.2Kg / Compatível com 7330V, 7340V, 7350V e 7380V.	4,74€	
4704	SIFÃO 📦 0.4Kg / Compatível com 7360V e 7370V.	8,81€	
4A303	CONJ. 2 BATENTES LATERAIS + 2 PÉS P/GRELHAS 📦	2,65€	
45	KIT FIXAÇÃO ENCASTRAR P/BAIXO 📦 0.3Kg	6,29€	

FARMHOUSE

Referência	Descrição	€ Branco	€ Cromo
4738	VÁLVULA 1 CUBA ø44 CIRCULAR 📦 0.2Kg		10,84€
4704	VÁLVULA 2 CUBAS 📦 0.4Kg		18,30€
4701	SIFÃO PARA LAVA-LOUÇA 1 CUBA 📦 0.2Kg	4,74€	
4704	SIFÃO PARA LAVA-LOUÇA 2 CUBAS 📦 0.4Kg	8,81€	
4A303	CONJ. 2 BATENTES LATERAIS + 2 PÉS P/GRELHAS 📦	2,65€	



Referência Descrição € Cromo

5373001 MISTURADORA MONOCOMANDO TORUS C/BICA GIRATÓRIA 334,08€
 Em caixa Ø50x255x440mm / 3.1Kg
 Inclui flexíveis Q/F em malha inox e kit de fixação.
 Débito a 3 Bar com abertura 50% (25% fria + 25% quente): 4.5l/m
 Débito a 3 Bar com abertura total (50% fria + 50% quente): 9l/m

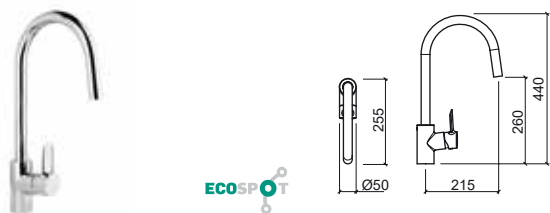

Referência Descrição € Cromo

5374001 MISTURADORA MONOCOMANDO TORUS C/BICA GIRATÓRIA C/MOLA 394,08€
 Em caixa Ø50x265x445mm / 3.5Kg
 Inclui flexíveis Q/F em malha inox e kit de fixação.
 Débito a 3 Bar com abertura 50% (25% fria + 25% quente): 4.5l/m
 Débito a 3 Bar com abertura total (50% fria + 50% quente): 9l/m

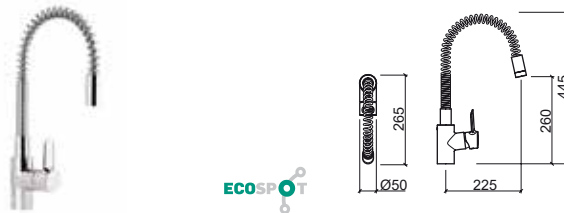

Referência Descrição € Cromo

5373101 MISTURADORA MONOCOMANDO TORUS C/BICA GIRATÓRIA, CHUVEIRO EXTRAÍVEL 2 FUNÇÕES 417,13€
 Em caixa Ø50x260x470mm / 3.6Kg
 Inclui flexíveis Q/F em malha inox e kit de fixação.
 Débito a 3 Bar com abertura 50% (25% fria + 25% quente): 4.5l/m
 Débito a 3 Bar com abertura total (50% fria + 50% quente): 9l/m



Referência Descrição € Cromo

5374101 MISTURADORA MONOCOMANDO TORUS C/BICA GIRATÓRIA MOLA, CHUV. EXTRAÍVEL 2 FUNÇÕES 486,20€
 Em caixa Ø50x277x517mm / 4.3Kg
 Inclui flexíveis Q/F em malha inox e kit de fixação.
 Débito a 3 Bar com abertura 50% (25% fria + 25% quente): 4.5l/m
 Débito a 3 Bar com abertura total (50% fria + 50% quente): 9l/m

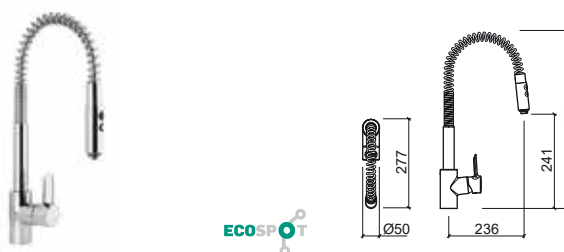

LEGENDA.

Em caixa Sistema EcoSpot

TORUS

TUBE



Referência	Descrição	€ Cromo
------------	-----------	---------

5374201	MISTURADORA MONOCOMANDO TORUS ALTA C/BICA GIRATÓRIA C/MOLA, GANCHO E CHUVEIRO 2 FUNÇÕES	555,39€
----------------	--	----------------

☞ Ø50x250x635mm / 5.0Kg

Inclui flexíveis Q/F em malha inox e kit de fixação.

Débito a 3 Bar com abertura 50% (25% fria + 25% quente): 4.5l/m

Débito a 3 Bar com abertura total (50% fria + 50% quente): 9l/m

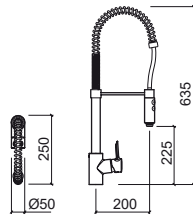

Referência	Descrição	€ Cromo
------------	-----------	---------

5313001	MISTURADORA MONOCOMANDO ENCASTRAR TUBE C/BICA GIRATÓRIA	373,14€
----------------	--	----------------

☞ 210x295x175mm / 2.6Kg

Inclui caixa, flexíveis Q/F em malha inox e kit de fixação.

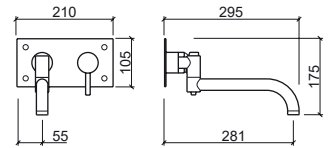

ADVANCE



Referência	Descrição	€ Cromo
5273001	MISTURADORA MONOCOMANDO ADVANCE C/BICA GIRATÓRIA 100x248x311mm / 2.1Kg Inclui flexíveis Q/F em malha inox e kit de fixação. Débito a 3 Bar com abertura total em frio: 11.9l/m Débito a 3 Bar com abertura total em quente: 10.8l/m	238,47€

5273031	MISTURADORA MONOCOMANDO ADVANCE COLD OPEN C/BICA GIRATÓRIA 100x248x311mm / 2.1Kg Inclui flexíveis Q/F em malha inox e kit de fixação. Débito a 3 Bar com abertura total (50% fria + 50% quente): 8º-6l/m e 25º-12l/m	238,47€
----------------	--	----------------

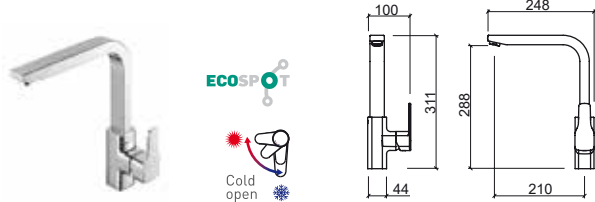

MASTER 40



Referência	Descrição	€ Cromo
5253001	MISTURADORA MONOCOMANDO MASTER 40 C/BICA GIRATÓRIA C/CHUVEIRO EXTRAÍVEL 125x261x309mm / 2.5Kg Inclui flexíveis Q/F em malha inox e kit de fixação. Débito a 3 Bar: 18.0l/m a 19.8l/m	187,64€

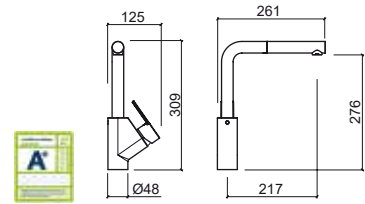

LEGENDA.

Em caixa
 Sistema EcoSpot
 Sistema Cold Open

KOPA



Referência	Descrição	€ Cor*	€ Inox
5133001	MISTURADORA MONOCOMANDO KOPA SQUARE C/BICA GIRATÓRIA 97x260x309mm / 2.1Kg	172,83€	146,23€
	Inclui flexíveis Q/F em malha inox e kit de fixação. Em inox escovado , dourado escovado* e cobre escovado* . Débito a 3 Bar com abertura total (50% fria + 50% quente): 12.0l/m		



MIXA



Referência	Descrição	€ Cromo
5203001	MISTURADORA MONOCOMANDO MIXA C/BICA GIRATÓRIA 125x276x316mm / 1.7Kg	106,26€
	Inclui flexíveis Q/F em malha inox e kit de fixação.	



Referência	Descrição	€ Cor*	€ Inox
5134001	MISTURADORA MONOCOMANDO KOPA ARC C/BICA GIRATÓRIA 93x250x351mm / 2.0Kg	172,83€	146,23€
	Inclui flexíveis Q/F em malha inox e kit de fixação. Em inox escovado , dourado escovado* e cobre escovado* . Débito a 3 Bar com abertura total (50% fria + 50% quente): 12.0l/m		

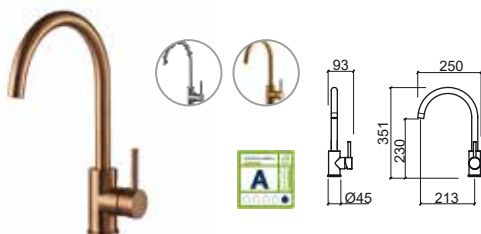

LEGENDA.

Em caixa



Referência	Descrição	€ Cromo
------------	-----------	---------

5003001	MISTURADORA MONOCOMANDO ALFA C/BICA GIRATÓRIA ☞ Ø50x258x168mm / 1.6Kg Inclui flexíveis Q/F em malha inox e kit de fixação.	111,51€
----------------	---	----------------

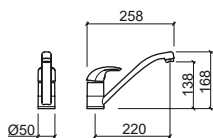

Referência	Descrição	€ Cromo
------------	-----------	---------

5003301	MISTURADORA MONOCOMANDO ALFA C/CANO LATERAL, BICA GIRATÓRIA ☞ 145x263x256mm / 1.8Kg Inclui flexíveis Q/F em malha inox e kit de fixação.	120,90€
----------------	---	----------------

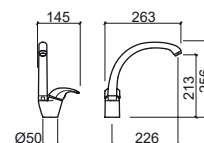

Referência	Descrição	€ Cromo
------------	-----------	---------

5003101	MISTURADORA MONOCOMANDO ALFA C/BICA GIRATÓRIA, CHUVEIRO EXTRAÍVEL 01 ☞ Ø55x255x190mm / 2.4Kg Inclui flexíveis Q/F em malha inox e kit de fixação.	182,37€
----------------	--	----------------

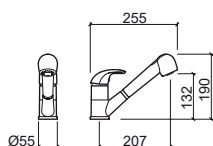

Referência	Descrição	€ Cromo
------------	-----------	---------

5003701	MISTURADORA MONOCOMANDO ALFA PAREDE C/CANO EM "S" ☞ 220x267x252mm / 1.8Kg Débito a 3 Bar com abertura total (50% fria + 50% quente): 18.9l/m	114,29€
----------------	---	----------------

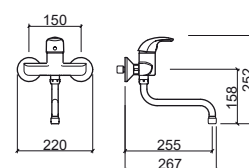

Referência	Descrição	€ Cromo
------------	-----------	---------

5003201	MISTURADORA MONOCOMANDO ALFA C/BICA GIRATÓRIA, CHUVEIRO EXTRAÍVEL 02 ☞ Ø55x255x190mm / 2.4Kg Inclui flexíveis Q/F em malha inox e kit de fixação.	198,87€
----------------	--	----------------

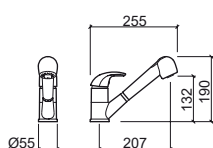

LEGENDA.

☞ Em caixa

START



Referência	Descrição	€ Cromo
5583701	MISTURADORA MONOCOMANDO START PAREDE C/BICA GIRATÓRIA 214x282x261mm / 1.5Kg Débito a 3 Bar com abertura total (50% fria + 50% quente): 14.5l/m	80,09€

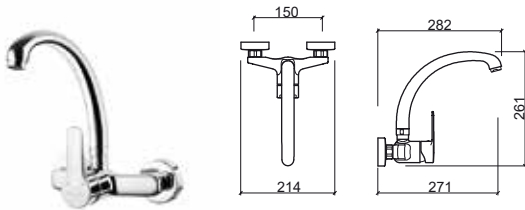

EASY



Referência	Descrição	€ Cromo
5363001	MISTURADORA MONOCOMANDO EASY C/BICA GIRATÓRIA Ø45x230x163mm / 1.5Kg Inclui flexíveis Q/F em malha inox e kit de fixação. Débito a 3 Bar com abertura total (50% fria + 50% quente): 14.5l/m	80,62€

5363001NF	MISTURADORA MONOCOMANDO EASY COLD OPEN C/BICA GIRATÓRIA Ø45x230x163mm / 1.5Kg Inclui flexíveis Q/F em malha inox e kit de fixação. Débito a 3 Bar com abertura total (50% fria + 50% quente): 8°-6l/m e 25°-12l/m	82,71€
------------------	---	---------------

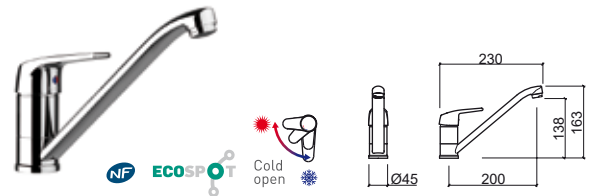

CETUS BASIC



Referência	Descrição	€ Cromo
5573301	MISTURADORA MONOCOMANDO CETUS BASIC C/CANO LATERAL, BICA GIRATÓRIA 161x220x277mm / 1.1Kg Inclui flexíveis Q/F em malha inox e kit de fixação. Débito a 3 Bar com abertura total em frio: 13.7l/m Débito a 3 Bar com abertura total em quente: 12.0l/m	71,74€

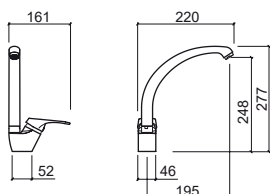

Referência	Descrição	€ Cromo
5573001	MISTURADORA MONOCOMANDO CETUS BASIC C/BICA GIRATÓRIA Ø50x250x130mm / 0.8Kg Inclui flexíveis Q/F em malha inox e kit de fixação. Débito a 3 Bar com abertura total em frio: 11.9l/m Débito a 3 Bar com abertura total em quente: 10.8l/m	47,64€

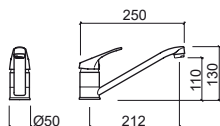

LEGENDA.

Em caixa

CONDIÇÕES GERAIS DE VENDA

A Sanindusa S.A. e os seus clientes aceitam as seguintes condições gerais de venda a partir do momento da recepção e confirmação de encomenda.

- 1.** Serão validadas todas as encomendas por escrito e a partir do momento de recepção e confirmação de encomenda através do Gestor de Zona. Todos os produtos encomendados pelos nossos clientes e bem expedidos pela Sanindusa, não poderão ser alvo de devolução à fábrica. Reservamos o direito de anular encomendas pendentes em caso de incumprimentos financeiros, ou outros do cliente.
- 2.** A Sanindusa disponibiliza aos seus clientes os seus produtos presentes no seu catálogo e tabela de preços e fornecerá os seus produtos conforme as normas em vigor do sector. Reserva para si alterações no catálogo e tabela de preços sem aviso prévio. As indicações nos catálogos são dadas somente a título orientativo e nunca vinculativo, por vezes serão utilizados produtos só para decoração que não estão disponíveis comercialmente, nem são soluções técnicas a utilizar. As características e medidas apresentadas estão sujeitas às tolerâncias e variações da cerâmica pelo que serão sempre orientativas.
- 3.** O preço de aquisição e pagamento à Sanindusa, é o da nossa tabela em vigor e com os descontos das condições gerais de venda.
- 4.** A confirmação de encomenda e prazo de entrega não será motivo de reclamação por parte do cliente, não podendo em caso algum dar origem a qualquer indemnização. Os prazos de entrega são em função das nossas disponibilidades de stock.
- 5.** Os produtos consideram-se entregues ao cliente, sempre que concluído no nosso armazém de expedição, o seu carregamento em meio de transporte do cliente e a respectiva guia de remessa assinada pelo condutor, sendo o transporte de inteira responsabilidade do cliente, pelo que não serão aceites reclamações por quebra de material ou falta de mercadoria. Sempre que o transporte seja efectuado pela Sanindusa, será considerado entregue no momento de recepção do destinatário, que deverá verificar o mais rápido possível alguma anomalia, que deverá ser comunicada ao Delegado de Zona no máximo 3 dias após a data de recepção dos produtos. A Sanindusa poderá recusar-se a fazer transporte das encomendas sempre que o local de destino não seja o armazém do cliente, ou o volume da encomenda seja inferior a 8 Paletes.
- 6.** A Sanindusa procurará fornecerá os elementos técnicos necessários à montagem dos seus produtos e aportará a assistência técnica necessária para a utilização dos mesmos. Todos os produtos estão garantidos contra defeitos de fabrico, salvo má utilização, instalação incorrecta do produto ou desrespeito pelas instruções de montagem. Qualquer pedido de substituição de peças durante a garantia, deverá obrigatoriamente ter as seguintes condições: a) Devolução da peça original ; b) Apresentação da respectiva factura de aquisição. Todos os produtos constantes no nosso catálogo e tabela de preços têm garantia de 5 anos no que se refere à louça sanitária, 5 anos para banheiras simples, 24 meses para equipamentos de Hidromassagem, 5 anos para torneiras, 2 anos para móveis, a contar da data da factura.
- 7.** A Sanindusa não aceita devoluções sem o preenchimento por escrito do registo de devoluções de produtos e mercadorias (MIR 001 r00-Devolução) através dos seus delegados comerciais. Os clientes tal como recebem os nossos produtos completos, acondicionados e protegidos, terão que fazer o mesmo para os devolver. Caso a reclamação seja injustificada e o material se encontre para ser devolvido ao cliente, este terá 8 dias úteis para efectuar o seu levantamento após a nossa comunicação, sendo destruído a partir dessa data.
- 8.** No caso das condições acima estabelecidas não serem cumpridas a Sanindusa reserva o direito de tomar as medidas julgadas convenientes.
- 9.** A Sanindusa bem como os seus clientes submetem-se expressamente à jurisdição dos Tribunais da Comarca de Aveiro.

CONDIÇÕES GERAIS DE VENDA

Os produtos apresentados seguem especificações técnicas internas da SANINDUSA, baseadas nas normas internacionais em vigor.

As cores e dimensões das peças são meramente indicativas.

Os produtos fotografados podem não corresponder exactamente ao produto final devido ao conceito gráfico do catálogo.

Alguns acessórios presentes nos ambientes podem não estar disponíveis para a venda e/ou a SANINDUSA não ser responsável pela sua venda e estão limitados ao stock existente.

Reservamos para nós o direito de fazer alterações técnicas que permitam melhorar a funcionalidade dos nossos produtos, sem aviso prévio.

Consultar disponibilidade/prazo dos novos produtos antes de efectuar a encomenda.

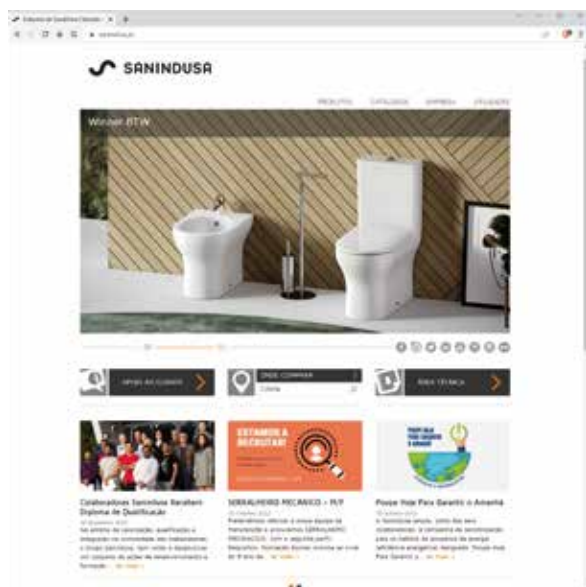

INFORMAÇÕES. WWW.SANINDUSA.PT

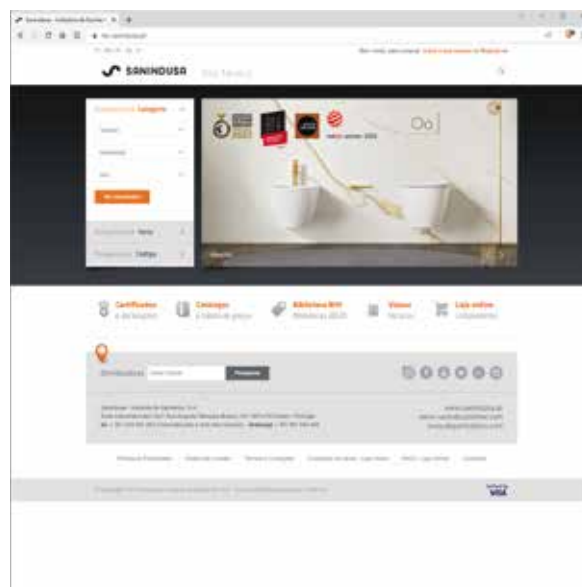

INFORMAÇÕES TÉCNICAS. WWW.TEC.SANINDUSA.PT



www.viriato.com.pt
06-2023

SANINDUSA

THE PATH OF WATER

Z.I. Aveiro Sul . P.O.Box 43
3811-901 Aveiro, Portugal
+351 234 940 250

(CHAMADA P/ A REDE FIXA NACIONAL . PORTUGUESE LANDLINE NETWORK CALL)

sanindusa.pt . sanindusa@sanindusa.pt

